

**DEWALT**



# KATALÓG

STROJOV A RUČNÉHO  
NÁRADIA DEWALT  
2025 - 2026

**ZÁRUKA VÝKONU.®**

**KATALÓG STROJOV**

Systém POWERSHIFT™	8
Systém XR FLEXVOLT s napätím 54 V	12
Systém XR s napätím 18 V	30
Rádiá	76
Systém napájania USB-C	77
18 V dvojdielne kombo súpravy	78
18 V trojdielne kombo súpravy	80
18 V štvordielne kombo súpravy	81
18 V päťdielne kombo súpravy	81
18 V šesťdielne kombo súpravy	81
18 V sedemdielne kombo súpravy	82
18 V osemdielne kombo súpravy	82
18 V desaťdielna kombo súprava	82
Systém XR s napätím 12 V	83
12 V dvojdielne súpravy	86
Náhradné akumulátory a nabíjačky	88
Merače vzdialenosti	91
Nivelačný prístroj	92
Čiarové lasery napájané ceruzkovými batériami	92
Čiarové lasery napájané XR akumulátorom 10,8 V a 12 V	93
Čiarové lasery napájané XR akumulátorom 12 V alebo 18 V	94
Čiarové lasery napájané XR akumulátorom 18 V	94
Čiarové lasery s USB-C napájaním	95
Rotačné lasery napájané XR akumulátorom 18 V	96
Príslušenstvo laserovej a zememeračskej techniky	97
Magnetická vrtáčka	98
Miešadlo	98
Elektrické vrtáčky	98
Vrtacie a kombinované kladivá SDS Plus	100
Sekacie kladivá SDS Plus	101
Kombinované kladivá SDS Max	101
Sekacie kladivá SDS Max	102
Búracie kladivá SDS Max	102
Búracie kladivá so šesthranom	103
Odsávanie prachu pre kladivá SDS Plus	104
Odsávanie prachu pre kladivá SDS Max	105
Špeciálne píly Alligator	105
Uhlové brúsky 115 mm	106
Uhlové brúsky 125 mm	106
Uhlové brúsky 150 mm	108
Uhlové brúsky 180 mm	108
Uhlové brúsky 230 mm	108
Priame brúsky	110
Brúsne a rezné kryty na uhlové brúsky	110
Rozbrusovačky kovov	111
Rezačky obkladov	111
Leštička	112
Teplovzdušné pištole	112
Excentrické brúsky	112
Vibračné brúsky	112
Hoblík	113
Vrchné fréžky	114
Lamelovacie fréžky	115
Kotúčové píly	116
Ponorné kotúčové píly	117
Priamočiare píly	118
Mečové píly	118
Vysávače	119
Konektory k vysávačom	120
Vrecúška do vysávačov	121
Príslušenstvo k vysávačom	121
Filtre do vysávačov	122
Pokosové píly	123
Kombinované píly	124
Stojany na pokosové píly	125

Preklápacie píly	126
Stolové kotúčové píly	127
Stojany pre stolové píly	127
Píly s radiálnym ramenom	128
Pásovú píly	128
Zarovňavacie a hrúbkovacie stroje	129
Kufre TSTAK	130
Kufre Tough System	136
Kufre TOUGHSYSTEM® DXL	142
Príslušenstvo TOUGHSYSTEM® DXL	144
Tašky na náradie SOFT STORAGE	147
Kapsy na náradie	149
Tašky na náradie	150
Pracovné podstavce	151
Vzduchové náradie	151

**KATALÓG RUČNÉHO NÁRADIA**

Kľúče	156
Momentové kľúče	158
Skrutkovače	160
Kliešte	164
Nožnice	170
Kladivá a búracie náradie	173
Nože	179
Čepele	183
Sponkovačky	185
Svorky	187
Dláta	193
Píly	193
Náradie na demolácie	195
Zvinovacie metre	197
Meracie pásma	201
Vodováhy	203
Uholníky	207
Súpravy náradia pre mechanikov	209

**DEWALT**

**POWER  
SHIFT**



**ŽIADNY BENZÍN.  
ŽIADNE KÁBLE.  
ŽIADNA PRÁCA,  
KTORÚ BY NEBOLO  
MOŽNÉ ZVLÁDNUŤ. ▶▶**

**ZÁRUKA VÝKONU.®**



# ZMENA JE TU ▶▶

## PRELOMTE HRANICE. VYRAZTE VPRED.

Objavte akumulátorový systém DEWALT POWERSHIFT™, ktorý vám poskytne impozantný výkon a dosiaľ nedosiahnuteľný čas chodu. Nečakajte na rozbehnutie náradia, nezastavujte prácu kvôli doplňovaniu paliva, nenechajte sa obmedzovať benzínom ani o sekundu dlhšie. Vezmite výkon do svojich rúk a majte prácu pod kontrolou v duchu hesla TAKE CONTROL™ sprevádzajúceho systém DEWALT POWERSHIFT™.

### 554 WH AKUMULÁTOR

Akumulátor DEWALT POWERSHIFT s kapacitou 554 Wh je kľúčom k tomu, čo systém umožňuje. Poskytuje výkon, ktorý je potrebný na zvládanie činností tradične vykonávaných s použitím náradia poháňaného benzínovými motormi, a to bez straty účinnosti a produktivity a súčasne bez akýchkoľvek neprijemností, ktoré sú s benzínom spojené.



## SYSTÉM POWERSHIFT™

### POWERSHIFT™ – AKUMULÁTOROVÝ ZDROJ ENERGIE ▶▶



AKUMULÁTOR  
S KAPACITOU 554 WH



NABÍJAČKA  
S VÝKONOM 550 W



ADAPTÉR XR FLEXVOLT

### NÁRADIE POWERSHIFT™ PRE KAŽDÚ FÁZU ▶▶



NA PRÍPRAVU



NA UKLADANIE



NA JADROVÉ VŔTANIE

### Systém POWERSHIFT

#### AKUMULÁTOR DEWALT POWERSHIFT™ S KAPACITOU 554 Wh, 54 V



##### DCBPS0554

- ERGONOMICKÝ DIZAJN  
Velká pogumovaná rukovět' spolu s vysokým pomerom medzi kapacitou a hmotnosťou
- PUZDRO Z NYLONU VYSTUŽENÉHO SKLENÝMI VLÁKNAMI  
Trvanlivé a odolné proti chemikáliám aj korózii. Odolné proti vode a prachu.
- INDIKÁTOR STAVU NABITIA SO 4 LED  
Presnosť, na ktorú sa používateľ môže spoľahnúť.
- INDIKÁTOR STAVU NABITIA SO 4 LED  
Presnosť, na ktorú sa používateľ môže spoľahnúť.
- Dvojročná predĺžená záruka na akumulátor po registrácii.



Technické údaje:	DCBPS0554
Kapacita	554 Wh
Hmotnosť	5,3 kg



#### NABIJAČKA DEWALT POWERSHIFT™ S VÝKONOM 550 W, 54 V



##### DCBPS0550

- Vysokovýkonná systémová nabíjačka POWERSHIFT™ dokáže nabíť akumulátor POWERSHIFT™ s kapacitou 554 Wh za 52 minút. LED indikátory udávajú dosiahnutie stavu nabitia 80 % a 100 %.
- Vstavaná ochranná klieťka s rukoväťami na prenášanie zvyšuje odolnosť a umožňuje použitie a montáž vo vodorovnej aj zvislej polohe, vrátane dodatočného pripevnenia k systému TOUGHSYSTEM® na prenášanie na stavenisku.



Technické údaje:	DCBPS0550
Vstupný prúd	7,5 A
Kompatibilita so systémom TOUGHSYSTEM® 2.0	Áno
Čas do úplného nabitia	Do 60 minút*
Čas do nabitia na 80 %	43 minút*
Hmotnosť náradia bez akumulátora	4,1 kg

\* Na základe nabíjania akumulátora DCBPS0554 pomocou nabíjačky DCPC0550.



#### ADAPTÉR DEWALT POWERSHIFT™ XR FLEXVOLT



##### DCAFPVS

- Adaptér XR FLEXVOLT vám umožňuje používať v prípade potreby vaše existujúce akumulátory XR FLEXVOLT na napájanie náradia POWERSHIFT™. Je kompatibilný so všetkými akumulátormi XR FLEXVOLT, odporúčame však typ DCB549 s kapacitou 15 Ah, ktorý v spojení s vaším náradím POWERSHIFT™ poskytne najvyšší výkon a najdlhší čas chodu.



Technické údaje:	DCAFPVS
Hmotnosť náradia bez akumulátora	1,0 kg

#### ZHUTŇOVACÍ UBIJAČ DEWALT POWERSHIFT™ 54 V



##### DCPS660N

- Bezuhlíkový motor s triedou ochrany IP56, ktorým je tento akumulátorový zhutňovací ubijač vybavený, umožňuje dosahovanie rýchlosti pohybu vpred 15 m/min, ktorá je najvyššia vo svojej triede, zatiaľ čo ľahko dosiahnuteľné ovládacie prvky s triedou ochrany IP67 a dvojitý volič rýchlosti poskytujú zlepšenú kontrolu nad náradím.
- Systém priameho pohonu a ľahko použiteľné miesto na kontrolu a dopĺňanie oleja minimalizujú požiadavky na servis a údržbu.
- Vstavaný hák na zdvíhanie a premiestňovanie pomocou žeriava poskytuje, spolu s voliteľnou súpravou koliesok, jednoduchý transport aj na najnáročnejších staveniskách.
- Dodávané bez akumulátora a nabíjačky.



Technické údaje:	DCPS660N
Akumulátor	-
Výška zdvihu	65 mm
Počet rázov	600 – 670 min <sup>-1</sup>
Odstredivá sila	nízka – 9,5 kN vysoká – 11,6 kN
Pracovná rýchlosť	14 m/min
Max. dráha chodu	228 m na jedno nabitie*
Nastavenie rýchlosti	2 rýchlosti
Hmotnosť bez akumulátora	65 kg

\* S akumulátorom DCBPS0554



#### ZHUTŇOVACIA VIBRAČNÁ DOSKA DEWALT POWERSHIFT™ 54 V



##### DCPS7145N

- Zhutňovacia vibračná doska POWERSHIFT™ umožňuje dosahovanie rýchlosti pohybu vpred 28 m/min, ktorá je najvyššia vo svojej triede, zatiaľ čo ľahko dosiahnuteľné ovládacie prvky s triedou ochrany IP67 a dvojitý volič rýchlosti poskytujú zlepšenú kontrolu nad náradím.
- Systém pohonu remeňom, ktorý je odolný proti vibráciám, poskytuje predĺženú životnosť pri minimálnych nárokoch na údržbu.
- Vstavaný hák na zdvíhanie a premiestňovanie pomocou žeriava poskytuje, spolu so zatiahnuteľnými kolieskami zlepšenú prenosnosť aj na najnáročnejších staveniskách.
- Dodávané bez akumulátora a nabíjačky.



Technické údaje:	DCPS7145N
Akumulátor	-
Max. odstredivá sila	15 kN
Max. frekvencia vibrácií	6000 vibrácií/min
Max. rýchlosť pojazdu vpred	28 m/min
Pracovná plocha	až 528 m <sup>2</sup> /h – nízka rýchlosť
Povrchový tlak	vysoký: 10,7 N/cm <sup>2</sup> nízky: 9,1 N/cm <sup>2</sup>
Dĺžka × šírka dosky	56 × 38 cm
Stúpavosť	30%
Max. náklon	20°
Nastavenie rýchlosti	2 rýchlosti
Hmotnosť (bez akumulátora)	100 kg



#### VIBRÁTOR DEWALT POWERSHIFT™ BACKPACK 54 V



##### DCPS310N

- Tento akumulátorový batohový ponorný vibrátor poskytuje výkon, ktorý je porovnateľný s benzínovým náradím, pri nulových emisiách.
- Konštrukcia vysokofrekvenčných hadíc (predávajú sa samostatne) s motorom v hlave znižuje priemer a súčasne prispieva k predĺženému času chodu, zníženým vibráciám, zvýšenej odolnosti a minimálnej náročnosti na údržbu.
- Vstavaná ochranná klieťka poskytuje rôzne úchopové polohy a prispieva k ochrane akumulátora, a tým aj jeho zvýšenej odolnosti pri použití na najnáročnejších staveniskách.
- Dodávané bez akumulátora a nabíjačky.



Technické údaje:	DCPS310N
Akumulátor	-
Max. frekvencia vibrácií	12 000 vibrácií/min (bez zaťaženia)
Max. veľkosť hlavy	59 mm
Max. dĺžka hadice	5 m
Hmotnosť bez akumulátora	7,0 kg



#### VIBRÁTOR DEWALT POWERSHIFT™ POWERPACK CEZ RAMENO 54 V



##### DCPS320N

- Tento akumulátorový ponorný vibrátor poskytuje výkon, ktorý je porovnateľný s benzínovým náradím, pri nulových emisiách.
- Konštrukcia vysokofrekvenčných hadíc (predávajú sa samostatne) s motorom v hlave znižuje priemer a súčasne prispieva k predĺženému času chodu, zníženým vibráciám, zvýšenej odolnosti a minimálnej náročnosti na údržbu.
- Funkcia bezdrôtového diaľkového ovládania náradia znamená, že vibrátor je možné spárovať s diaľkovým ovládačom, ktorý uľahčuje použitie náradia s dlhšími hadicami.
- Dodávané bez akumulátora a nabíjačky.



Technické údaje:	DCPS320N
Akumulátor	-
Max. frekvencia vibrácií	12 000 vibrácií/min (bez zaťaženia)
Max. veľkosť hlavy	59 mm
Max. dĺžka hadice	5 m
Hmotnosť bez akumulátora	4,5 kg



#### HADICE PRE VIBRÁTORY POWERSHIFT™



##### DCPS3382 / DCPS3385 / DCPS3502 / DCPS3505 / DCPS3592 / DCPS3595

Model číslo	Dĺžka hadice [m]	Priemer hlavy [mm]	Polomer účinnej plochy [mm]	1,5x Polomer účinnej plochy [mm]	Amplitúda (v priečnom smere od stredovej osi) [mm]	Odstredivá sila [kN]	Hutniaca frekvencia [m <sup>2</sup> /h]
DCPS3382	2	38	150	225	47,5	1,7	23
DCPS3385	5	38	150	225	47,5	1,7	23
DCPS3502	2	50	280	420	46	3,1	30
DCPS3505	5	50	280	420	46	3,1	30
DCPS3592	2	59	330	495	44	4,6	32
DCPS3595	5	59	330	495	44	4,6	32



#### ŠTAHOVACIA VIBRAČNÁ LIŠŤA DEWALT POWERSHIFT™ 54 V



##### DCPS330N

- Všetky nerovnosti v čerstvo položenom betóne ľahko zarovnáte pomocou ťahovacej vibračnej lišty DEWALT POWERSHIFT™.
- Šťahovacia vibračná lišta DEWALT POWERSHIFT™ je vybavená nastaviteľnými rukoväťami a ovládacími prvkami, ktoré je možné namontovať na ľavej alebo pravej strane a otáčať v rozsahu 180 stupňov.
- Všestrannú použiteľnosť tejto akumulátorovej ťahovacej lišty zaisťujú otvory na montáž lát tvaru L s rozstupom 228 mm a adaptérmí, ktoré podporujú najčastejšie používané vyhotovenie lát/lišť (lata/lišta nie je súčasťou balenia).
- Dodávané bez akumulátora, nabíjačky a lišty.



Technické údaje:	DCPS330N
Akumulátor	-
Frekvencia vibrácií	0 – 7 800 vibrácií/min
Dĺžka lišty (nie je súčasťou)	1,2 – 5 m
Hmotnosť bez akumulátora	13,8 kg



#### STOJANOVÁ JADROVÁ VŔTAČKA DEWALT POWERSHIFT™ 54 V



##### DCPS151N

- Na použitie iba s diamantovou vŕtačkou FLEXVOLT DCD150, pozrite str. 14.
- NAPÁJANIE POMOCOU AKUMULÁTORA DEWALT POWERSHIFT™.
- Na napájanie je možné použiť aj 54 V akumulátor FLEXVOLT s adaptérom DCAFPVS.
- INDIKÁTOR VYCENTROVANIA VŔTACEJ KORUNKY  
Otáča sa smerom k obsluhu, aby uľahčil vycentrovanie nástroja pred začatím jadrovej vŕtania.
- NASTAVITELNÝ UHLOVÝ RAČŇOVÝ MECHANIZMUS  
Na šikmé jadrové vŕtanie pod uhlom do 45 stupňov.
- VODOVÁHA  
Zaisťuje potrebnú presnosť pri vŕtaní otvorov.



Technické údaje:	DCPS151N
Akumulátor	-
Akumulátorový systém	DEWALT POWERSHIFT™
Max. priemer vŕtaného otvoru	162 mm
Uhlavé jadrové vŕtanie	-15° až +45°
Spôsob upevnenia	ukotvenie, podtlak
Ventil na reguláciu prietoku vody	Integrovaný
Hmotnosť	20,3 kg
Rozmery základnej dosky	508 × 255 mm



**DEWALT**

**XR FLEX VOLT**

**VÝKON ELEKTRICKÉHO NÁRADIA | SLOBODA AKUMULÁTOROVÉHO NÁRADIA**

**ČO JE TO XR FLEXVOLT?**

**XR FLEXVOLT** je rad 54 V elektrického náradia, ktorý ponúka dosiaľ nevídaný prevádzkový čas a výkon. Profesionálni remeselníci môžu prvýkrát spoľahlivo vykonávať náročné stavebné práce bez nutnosti zaistiť si napájanie zo siete.

Táto inovácia znamená, že môžete mať skutočný výkon zo siete naprieč celým radom náradia bez nepohodlia spojeného s používaním káblov. **DEWALT XR FLEXVOLT** je jediný akumulátor na trhu, ktorý dokáže prepnúť z napätia 54 V na 18 V, a preto je spätne kompatibilný s existujúcim elektrickým náradím radu XR.



**18V 54V**

**AKUMULÁTOROVÝ VÝKON BEZ KOMPROMISOV**

Tradične pri porovnaní s elektrickým náradím napájaným zo siete znamenali aj tie najúčinnejšie akumulátorové systémy kompromis medzi prenosnosťou a výkonom.

**DEWALT** uvoľnil skutočný potenciál akumulátorových technológií a dodáva stále sa rozširujúci rad 54 V elektrického náradia, ktoré nerobí žiadne kompromisy. To všetko pri výkone ako pri sieťovom náradí a so slobodou akumulátorového náradia.

**KONVERTIBILNÝ AKUMULÁTOR**

**18V XR**

Spätne kompatibilné

**54V XR FLEX VOLT**

XR FLEXVOLT



**Firma DEWALT sa zaviazala ponúkať praktickosť a pohodlie pre reálny svet.**

Akumulátor XR FLEXVOLT je použiteľný nielen v celom rade 54 V náradia, ale je tiež spätne kompatibilný so všetkými existujúcimi typmi 18 V náradia platformy XR. Kotúčové píly, vrtačky, stolné píly, nastreľovacie pištole, píly Alligator, rázové uťahovače – profesionálni remeselníci teraz môžu prevádzkovať každé elektrické náradie, ktoré potrebujú, na jedinom akumulátorovom systéme.

**18V XR**

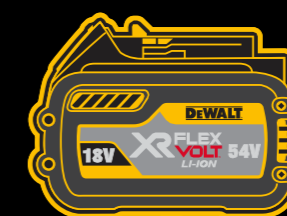

**54V XR FLEX VOLT**



**XR FLEX VOLT**



**POKROČILÉ TECHNOLOGIE**

Štandardné akumulátory radu XR používajú reťazce 5 článkov s napätím 3,6 V zapojených do série (18 V) a obsahujú jeden alebo dva takéto reťazce zapojené paralelne, takže vzniká 18 V akumulátor s kapacitou 2,0 Ah alebo 5 Ah.

Akumulátory FLEXVOLT sú flexibilné. Prepájajú sa paralelne pre 18 V náradie a do série pre 54 V náradie. Výsledok? Správny výkon pre elektrické náradie – s predĺženým časom chodu a konzistentným výkonom.

### Systém XR FLEXVOLT s napätím 54 V

#### Ručná kotúčová píla 190 mm FLEXVOLT 54 V



##### DCS578NT

- Systém 54 V FLEXVOLT poskytuje výkon ako náradie s napájacím káblom.
- Elektronická motorová brzda pre väčšiu kontrolu a bezpečnosť práce.
- Odľuk pilín odstraňuje prach a nečistoty z čiar rezu.
- LED pracovné svetlo zaručuje lepšiu viditeľnosť čiar rezu.
- Hák na zavesenie.
- Dodávané bez akumulátorov a nabíjačky v kufrí Tstak.



Technické údaje:	DCS578NT
Akumulátor	-
Výkon	2 456 W
Otáčky naprázdno	5 800 min <sup>-1</sup>
Kapacita šikmých rezov	57°
Max. hĺbka rezu pri 90°	67 mm
Max. hĺbka rezu pri 45°	49 mm
Pilový kotúč	190 × 30 mm 24 zubov
Základňa pre vodiacu lištu	NIE
Hmotnosť bez akumulátora	3,6 kg

#### Ručná kotúčová píla 190 mm so základňou na vodiacu lištu FLEXVOLT 54 V



##### DCS579X2 / DCS579NT

- Systém 54 V FLEXVOLT poskytuje výkon ako náradie s napájacím káblom.
- Elektronická motorová brzda pre väčšiu kontrolu a bezpečnosť práce.
- Odľuk pilín odstraňuje prach a nečistoty z čiar rezu.
- LED pracovné svetlo zaručuje lepšiu viditeľnosť čiar rezu.
- Hák na zavesenie.
- **DCS579NT:** Dodávané bez akumulátorov a nabíjačky v kufrí Tstak.



Technické údaje:	DCS579X2	DCS579NT
Akumulátor	18 V 9,0 Ah / 54 V 3,0 Ah	-
Výkon	2 456 W	
Otáčky naprázdno	5 800 min <sup>-1</sup>	
Kapacita šikmých rezov	57°	
Max. hĺbka rezu pri 90°	61 mm	
Max. hĺbka rezu pri 45°	44 mm	
Pilový kotúč	190 × 30 mm 24 zubov	
Základňa pre vodiacu lištu	ÁNO	
Hmotnosť bez akumulátora	3,7 kg	

#### Ručná ponorná píla FLEXVOLT 54 V



##### DCS520T2R / DCS520T2 / DCS520NT

- Paralelný ponorný mechanizmus.
- Integrované potlačenie spätných rezov.
- Práca pri spoji steny a podlahy s odstupom iba 13 mm.
- Dodávané v kufrí Tstak.
- Výkon na jedno nabitie akumulátora: cca 115 rezov fošne 100 × 50 mm.
- **DCS520T2R:** Vráťane 1,5 m vodiacej lišty DEWALT.
- **DCS520NT:** Dodáva sa bez akumulátorov a nabíjačky v kufrí Tstak.



Technické údaje:	DCS520T2	DCS520T2R	DCS520NT
Akumulátor	18 V 6,0 Ah / 54 V 2,0 Ah	18 V 6,0 Ah / 54 V 2,0 Ah	-
Dodávané s lištou	NIE	ÁNO	NIE
Otáčky naprázdno	2500 – 4200 min <sup>-1</sup>		
Kapacita šikmých rezov	57°		
Max. hĺbka rezu pri 90°	59 mm / 55 mm s lištou		
Max. hĺbka rezu pri 45°	44 mm / 40 mm s lištou		
Pilový kotúč (DT99561)	165 × 20 mm, 42 zubov		
Hmotnosť bez akumulátora	4,7 kg		

#### Ručná kotúčová píla FLEXVOLT 54 V



##### DCS577N

- Bezuhlíkový motor 2 400 W s veľkým krútiacim momentom
- Nastavenie hĺbky rezu do 65 mm bez použitia iného náradia
- Rýchle nastavenie šikmých rezov
- Nie je možné použiť s vodiacou lištou
- Dodávané v kufrí Tstak.
- Sklopný hák na zavesenie na trám
- Výkon na jedno nabitie akumulátora cca 170 rezov fošne 200 × 50 mm.
- Dodáva sa bez akumulátorov a nabíjačky v kartónovej krabici.



Technické údaje:	DCS577N
Akumulátor	-
Výkon	2400 W
Otáčky naprázdno	5800 min <sup>-1</sup>
Kapacita šikmých rezov	53°
Max. hĺbka rezu pri 90°	65 mm
Max. hĺbka rezu pri 45°	50 mm
Pilový kotúč s otvorom na prichytenie v tvare kosoštvorca (DT40270)	190 mm 24 zubov
Základňa pre vodiacu lištu	NIE
Hmotnosť bez akumulátora	5,0 kg

#### Mečová píla FLEXVOLT 54 V



##### DCS389X2 / DCS389T2 / DCS389NT

- 54 V XR FLEXVOLT, výkon ako v prípade náradia s napájacím káblom.
- Inteligentný spúšťač spínač s plynulou reguláciou otáčok a poistkou.
- LED svetlo zaručuje viditeľnosť.
- Upínanie pilového listu do dvoch polôh umožňuje vykonávať zarovnávacie rezy a zvyšuje univerzálnosť píly.
- **DCS389NT:** Dodávané bez akumulátorov a nabíjačky v kufrí Tstak.



Technické údaje:	DCS389X2	DCS389T2	DCS389NT
Akumulátor	18 V, 9,0 Ah / 54 V, 3,0 Ah	18 V, 6,0 Ah / 54 V, 2,0 Ah	-
Výkon	1874 W	1740 W	
Počet zdvihov naprázdno	0 – 3 000 min <sup>-1</sup>		
Dĺžka zdvihu	28,6 mm		
Max. hĺbka rezu do dreva / kovu / plastov	300 / 130 / 160 mm		
Hmotnosť bez akumulátora	3,54 kg		

#### Pokosová píla 216 mm FLEXVOLT 54 V



##### DCS777T2 / DCS777N

- Indikátor čiar rezu XPS umožňuje rýchle a presné zarovnanie pilového kotúča a súčasne osvetľuje pracovný priestor, nie je nutné žiadne nastavenie píly.
- Zdokonalené odsávanie prachu kompatibilné so systémom AirLock.
- Pevné zarážky zabudované v najpoužívanejších pokosových uhloch 15°, 22,5°, 30° a 45°, rýchloúpinací mechanizmus pre nastavenie pokosu až do 50°.
- Posuvné ľavé pravítko s mierkou zlepšuje podopieranie materiálu a ovládanie píly.
- Výkon na jedno nabitie akumulátora: cca 220 rezov strešné laty 60 × 40 mm.
- **DCH777N:** Dodáva sa bez akumulátorov a nabíjačky v kartónovej krabici.

#### Pokosová píla 250 mm FLEXVOLT 54 V



##### DCS727T2 / DCS727N

- Wireless Tool Control (WTC) – Bezdrôtové ovládanie náradia spolu s 54 V vysávačom DCV586M.
- Indikátor čiar rezu XPS umožňuje rýchle a presné zarovnanie pilového kotúča a súčasne osvetľuje pracovný priestor, nie je nutné žiadne nastavenie píly.
- Predĺžená základňa s držiadlami na zväčšenie opornej plochy a ľahšie prenášanie píly.
- Zaisťovacia matice „Crowfoot“ umožňuje jednoduché a intuitívne držanie a pevné dotiahnutie.
- Výkon na jedno nabitie akumulátora cca 200 rezov fošne 100 × 50 mm.
- **DCS727N:** Dodáva sa bez akumulátorov a nabíjačky.

#### Pokosová píla 305 mm FLEXVOLT 54 V



##### DCS781X2 / DCS781N

- Systém rekuperácie akumulátora nabíja akumulátor pri brzdení kotúča.
- Napájanie jedným akumulátorom Flexvolt poskytuje dostatok výkonu na dokončenie profesionálnych aplikácií.
- Výnimočný prevádzkový čas. Umožňuje až 250 rezov hranola 10 × 10 cm.
- Ľahké použitie, jednoduchá výmena pilového kotúča a ľahké nastavenie hĺbky rezu, pokosového a šikmého rezu.
- Oproti predchádzajúcemu modelu DHS780 sú modernizované ovládacie prvky kvôli celkovo lepšej ergonómii.
- **DCS781N:** Dodáva sa bez akumulátora a nabíjačky.

#### Stolová píla 210 mm FLEXVOLT 54 V



##### DCS7485T2 / DCS7485N

- Oceleová ochranná klieťka chráni pílu pred poškodením na stavenisku.
- Predné a zadné zaistenie vodidla a veľké a jasne čitateľné miery poskytujú vynikajúcu presnosť a jednoduché použitie.
- Vodiaci systém zaručuje kapacitu pozdĺžneho rezu 610 mm.
- Konštrukcia horného stola z hliníkovej zliatiny zaručuje presnosť a precíznosť.
- Systém ochrany proti preťaženiu zaisťuje kvalitný výkon pri rezaní tvrdého, mokrého alebo zmrazeného dreva.
- Rýchloúpinanie pre šikmé rezy s veľkým meradlom umožňuje jednoduché a presné nastavenie.
- **DSS7485N:** Dodáva sa bez akumulátorov a nabíjačky v kartónovej krabici.

Technické údaje:	DCS777T2	DCS777N
Akumulátor	18 V 6,0 Ah / 54 V 2,0 Ah	-
Výkon	1 500 W	
Otáčky naprázdno	6 300 min <sup>-1</sup>	
Pilový kotúč (DT99569)	216 × 30 mm, 36 zubov	
Kapacita šikmých rezov	48°	
Max. kapacita pokosového rezu (vpravo/vľavo)	50°/50°	
Max. kapacita rezu (šírka × výška) (90°/90°) / (90°/45°) / (45°/90°)	(270 × 60 mm) / (173 × 62 mm) / (190 × 60 mm)	
Max. rezná kapacita 45°/45°	190 × 48 mm	
Max. hĺbka rezu píly	80 mm	
Hmotnosť bez akumulátora	14,0 kg	

Technické údaje:	DCS727T2	DCS727N
Akumulátor	18 V 6,0 Ah / 54 V 2,0 Ah	-
Otáčky naprázdno	4000 min <sup>-1</sup>	
Pilový kotúč (DT99569)	250 × 30 mm, 36 zubov	
Kapacita šikmých rezov (vpravo/vľavo)	48°/48°	
Max. kapacita pokosových rezov (vpravo/vľavo)	50°/60°	
Max kapacita rezu (šírka × výška)		
90°/90°	305 × 88 mm	
90°/45°	200 × 90 mm	
45°/90°	290 × 60 mm	
Hmotnosť bez akumulátora	21 kg	

Technické údaje:	DCS781X2	DCS781N
Akumulátor	18 V 9,0 Ah / 54 V 3,0 Ah	-
Otáčky naprázdno	3 800 min <sup>-1</sup>	
Pilový kotúč	305 × 30 mm	
Kapacita šikmých rezov	49°/49°	
Max. kapacita pokosového rezu (vpravo/vľavo)	50°/60°	
Max. kapacita rezu (šírka × výška)		
90°/90°	278 × 112 / 310 × 90 / 19 × 165 mm	
90°/45°	219 × 90 / 197 × 112 mm	
45°/90°	310 × 40 / 296 × 50 mm	
45°/45°	197 × 112 mm	
Hmotnosť bez akumulátora	23,2 kg	

Technické údaje:	DCS7485T2	DCS7485N
Akumulátor	18 V 6,0 Ah / 54 V 2,0 Ah	-
Otáčky naprázdno	5 800 min <sup>-1</sup>	
Pilový kotúč (DT99565)	210 × 30 mm, 24 zubov	
Kapacita šikmých rezov	-3° až 48°	
Max. rezná kapacita vpravo (s vodiadlom)	610 mm	
Max. rezná kapacita vľavo	318 mm	
Max. hĺbka rezu 90°	65 mm	
Max. hĺbka rezu 45°	45 mm	
Rozmer stola	485 × 485 mm	
Hmotnosť bez akumulátora	21,5 kg	

**Kombinované kladivo SDS Plus 30 mm FLEXVOLT 54 V**

**54V XR FLEX VOLT**
**DCH333X2 / DCH333NT**

- Je možné zľahka sekať do muriva a betónu a vŕtať bez priklepu do dreva alebo kovov.
- Elektronická spojka zaručuje stále hodnoty momentu.
- Najnižšie vibrácie v tejto triede 8,5 m/s<sup>2</sup>
- Jasné LED diódové svetlo s oneskorovacou funkciou zlepšuje viditeľnosť.
- Ideálne na vŕtanie kotviacich a montážnych otvorov do betónu, tehál a muriva s priemerom od 4 do 30 mm.
- Výkon na jedno nabitie akumulátora: cca 66 otvorov do betónu 18 × 80 mm.
- **DCH333NT:** Dodáva sa bez akumulátorov a nabíjačky v Tstak kufrí.

Technické údaje:	DCH333X2	DCH333NT
Akumulátor	18V 9,0 Ah / 54 V 3,0 Ah	–
Energia úderu*	3,5 J	
Rýchlovymeniteľné skľučovadlo	NIE	
Otáčky naprázdno	0 – 1000 min <sup>-1</sup>	
Počet úderov naprázdno	0 – 4480 min <sup>-1</sup>	
Max. priemer otvoru drevo / kov / betón	30 / 13 / 30 mm	
Hmotnosť bez akumulátora	3,7 kg	

**Kombinované kladivo SDS-Plus 30 mm s odsávaním FLEXVOLT 54 V**

**54V XR FLEX VOLT**
**DCH335X2**

- Najlepší vŕtací výkon v tejto kategórii vysokootáčkového náradia umožňuje vyvŕtať viac než 66 otvorov (priemer 18 × 80 mm) na jedno nabitie akumulátora.
- Režim zastavenia otáčania umožňuje vykonávať ľahké sekacie práce v sadrokartóne, obkladoch a omietkach a vypnutie priklepu umožňuje vŕtať iba do dreva a kovu.
- Ideálne na vŕtanie kotviacich a montážnych otvorov do betónu, tehál a muriva s priemerom od 4 do 30 mm.
- Kompaktnosť, nízka hmotnosť a ergonomický dizajn zaručujú vyšší komfort a oporu pri dlhodobom použití.

Technické údaje:	DCH335X2
Akumulátor	18V 9,0 Ah / 54 V 3,0 Ah
Energia úderu*	3,5 J
Rýchlovymeniteľné skľučovadlo	NIE
Otáčky naprázdno	0 – 1 000 min <sup>-1</sup>
Počet úderov naprázdno	0 – 4 480 min <sup>-1</sup>
Max. priemer otvoru drevo / kov / betón	30 / 13 / 30 mm
Hmotnosť bez akumulátora	5,7 kg

**Kombinované kladivo SDS Plus 32 mm FLEXVOLT 54 V**

**54V XR FLEX VOLT**
**8€ WIRELESS TOOL CONTROL**
**DCH416NT**

- Aktívna regulácia vibrácií s plávajúcou zadnou rukoväťou zaručujú veľmi nízke vibrácie a väčšie pohodlie pri práci.
- Ideálne na vŕtanie veľkých kotviacich a montážnych dier do betónu a muriva s priemerom od 6 do 32 mm.
- Veľký úderníkový mechanizmus zaisťuje dlhú životnosť náradia a vynikajúci výkon.
- Dodáva sa bez akumulátorov v Tstak kufrí.

Technické údaje:	DCH416NT
Akumulátor	18V 9,0 Ah / 54 V 3,0 Ah
Energia úderu*	4,5 J
Otáčky naprázdno	0 – 725 min <sup>-1</sup>
Počet úderov naprázdno	0 – 4200 min <sup>-1</sup>
Max. priemer otvoru betón / korunka	32 / 80 mm
Hmotnosť bez akumulátora	4,1 kg

**Kombinované kladivo SDS Max 40 mm FLEXVOLT 54 V**

**54V XR FLEX VOLT**
**8€ WIRELESS TOOL CONTROL**
**DCH481X2 / DCH481N**

- Je možné zľahka sekať do muriva a betónu a bezpriklepovo vŕtať korunkami.
- Detekcia zablokovania kladiva, chráni obsluhu náradia.
- Najnižšie vibrácie v tejto triede 8,5 m/s<sup>2</sup>.
- Jasné LED diódové svetlo s oneskorovacou funkciou zlepšuje viditeľnosť.
- Ideálne na vŕtanie kotevných a montážnych a prechodných otvorov do betónu až do 40 mm.
- Výkon na jedno nabitie akumulátora: cca 16 otvorov do betónu 25 × 150 mm alebo 15 minút sekania.
- **DCH481N:** Dodáva sa bez akumulátorov a nabíjačky v kartónovej krabici.

Technické údaje:	DCH481X2	DCH481N
Akumulátor	18V 9,0 Ah / 54 V 3,0 Ah	–
Energia úderu*	6,1 J	
Otáčky naprázdno	540 min <sup>-1</sup>	
Počet úderov naprázdno	3150 min <sup>-1</sup>	
Max. priemer otvoru betón / prierazový vrták / korunka	40 / 65 / 100 mm	
Hmotnosť bez akumulátora	5,4 kg	

**Kombinované kladivo SDS Max 45 mm FLEXVOLT 54 V**

**54V XR FLEX VOLT**
**8€ WIRELESS TOOL CONTROL**
**DCH614N**

- Výkon ako v prípade náradia s privodným káblom.
- Wireless Tool Control (WTC) – Bezdrôtové ovládanie náradia spolu s 54 V vysávačom DCV586M.
- Systém zabraňujúci zaseknutiu vrtáka deteguje stratu kontroly nad náradím a okamžite zníži výkon.
- Optimálny výkon vŕtania 16 – 32 mm.
- Ideálne na vŕtanie dier pre kotviace a upevňovacie skrutky do betónu, tehál a muriva s priemerom až do 45 mm.
- Dodáva sa bez akumulátorov a nabíjačky v kartónovej krabici.

Technické údaje:	DCH614N
Akumulátor	–
Energia úderu*	10,5 J
Otáčky naprázdno	190 – 380 min <sup>-1</sup>
Počet úderov naprázdno	1450 – 2900 min <sup>-1</sup>
Max. priemer otvoru betón / korunka	45 / 125 mm
Hmotnosť bez akumulátora	6,8 kg

**Kombinované kladivo SDS Max 48 mm FLEXVOLT 54 V**

**54V XR FLEX VOLT**
**8€ WIRELESS TOOL CONTROL**
**DCH735X2 / DCH735N**

- Výkon ako v prípade náradia s privodným káblom.
- Systém zabraňujúci zaseknutiu vrtáka deteguje stratu kontroly nad náradím a okamžite zníži výkon.
- Optimálny výkon vŕtania 25 – 38 mm.
- Ideálne na vŕtanie dier pre kotviace a upevňovacie skrutky do betónu, tehál a muriva s priemerom až do 45 mm.
- Wireless Tool Control (WTC) – bezdrôtové ovládanie náradia spolu s 54 V vysávačom DCV586M.
- **DCH735N:** Dodáva sa bez akumulátorov a nabíjačky v kartónovej krabici.

Technické údaje:	DCH735X2	DCH735N
Akumulátor	18V 12,0 Ah / 54 V 4,0 Ah	–
Energia úderu*	13,3 J	
Otáčky naprázdno	177 – 355 min <sup>-1</sup>	
Počet úderov naprázdno	1350 – 2705 min <sup>-1</sup>	
Max. priemer otvoru betón / korunka	48 / 125 mm	
Hmotnosť bez akumulátora	8,6 kg	

**Kombinované kladivo SDS Max 52 mm FLEXVOLT 54 V**

**54V XR FLEX VOLT**
**8€ WIRELESS TOOL CONTROL**
**DCH775X2 / DCH775N**

- Výkon ako v prípade náradia s privodným káblom.
- Systém zabraňujúci zaseknutiu vrtáka deteguje stratu kontroly nad náradím a okamžite zníži výkon.
- Optimálny výkon vŕtania 28 – 42 mm.
- Ideálne na vŕtanie dier pre kotviace a upevňovacie skrutky do betónu, tehál a muriva s priemerom až do 52 mm
- Wireless Tool Control (WTC) – bezdrôtové ovládanie náradia spolu s 54 V vysávačom DCV586M.
- Výkon na jedno nabitie akumulátora 4,0 Ah: cca 11 otvorov do betónu 32 × 180 mm.
- **DCH775N:** Dodáva sa bez akumulátorov a nabíjačky v kartónovej krabici.

Technické údaje:	DCH775X2	DCH775N
Akumulátor	18V 9,0 Ah / 54 V 3,0 Ah	–
Energia úderu*	19,4 J	
Otáčky naprázdno	145 – 290 min <sup>-1</sup>	
Počet úderov naprázdno	1105 – 2210 min <sup>-1</sup>	
Max. priemer otvoru betón / korunka	52 / 150 mm	
Hmotnosť bez akumulátora	9,5 kg	

**Sekacie kladivo SDS Max 6 kg FLEXVOLT 54 V**

**54V XR FLEX VOLT**
**8€ WIRELESS TOOL CONTROL**
**DCH832X2 / DCH832N**

- Držiak nástroja SDS Max – optimalizované sekacie s hĺbkovým rozsahom 25 – 100 mm.
- Bezuhlíkový motor – lepší výkon, predĺžený prevádzkový čas akumulátora a menšie opotrebovanie.
- Plávajúca zadná rukoväť výrazne znižuje úroveň vibrácií.
- Bezdrôtové ovládanie náradia (WTC) – bezproblémová súčinnosť medzi náradím a pripojenými odsávacími systémami, účinné ovládanie a skrátené prestoje.
- **DCH832N:** Dodávané bez akumulátorov a nabíjačky v kartónovej krabici.

Technické údaje:	DCH832X2	DCH832N
Akumulátor	18V 9 Ah / 54 V 3,0 Ah	–
Počet úderov naprázdno	1 450 – 2 900 min <sup>-1</sup>	
Energia úderu*	10,5 J	
Trojosové vibrácie	8,7 m/s <sup>2</sup>	
Hmotnosť bez akumulátora	6,5 kg	

**Búracie kladivo SDS Max 9 kg FLEXVOLT 54 V**

**54V XR FLEX VOLT**
**8€ WIRELESS TOOL CONTROL**
**DCH892X2 / DCH892N**

- Držiak nástroja SDS Max – optimalizované sekacie s hĺbkovým rozsahom 25 – 100 mm.
- Bezuhlíkový motor – lepší výkon, predĺžený prevádzkový čas akumulátora a menšie opotrebovanie.
- Plávajúca zadná rukoväť výrazne znižuje úroveň vibrácií.
- Bezdrôtové ovládanie náradia (WTC) – bezproblémová súčinnosť medzi náradím a pripojenými odsávacími systémami, účinné ovládanie a skrátené prestoje.
- **DCH892N:** Dodávané bez akumulátorov a nabíjačky v kartónovej krabici.

Technické údaje:	DCH892X2	DCH892N
Akumulátor	18V 9 Ah / 54 V 3,0 Ah	–
Počet úderov naprázdno	1 105 – 2 210 min <sup>-1</sup>	
Energia úderu*	19,4 J	
Trojosové vibrácie	9,4 m/s <sup>2</sup>	
Hmotnosť bez akumulátora	8,9 kg	

**Búracie kladivo SDS Max 12 kg FLEXVOLT 54 V**

**54V XR FLEX VOLT**
**8€ WIRELESS TOOL CONTROL**
**DCH911X3 / DCH911NK**

- Bezuhlíkový motor ponúka dlhší prevádzkový čas a životnosť so zníženou údržbou.
- Rad Perform & Protect: nízke vibrácie 6,0 m/s<sup>2</sup>, minimalizuje únavu používateľa a zvyšuje produktivitu práce.
- Plávajúci mechanizmus rukoväti na kompletnú redukciu vibrácií.
- Vďaka energii úderu 27 J umožňuje zvládať najnáročnejšie demolačné práce na staveniskách.
- Funkcia bezdrôtového ovládania náradia (WTC) umožňuje automatické zastavovanie a spúšťanie akumulátorového vysávača DCV586M.
- **DCH911NK:** Dodávané bez akumulátorov a nabíjačky v odolnom kufrí.

Technické údaje:	DCH911X3	DCH911NK
Akumulátor	18 V 9 Ah / 54 V 3,0 Ah	–
Počet úderov naprázdno	1 350 – 1 620 min <sup>-1</sup>	
Energia úderu*	27 J	
Trojosové vibrácie	6,0 m/s <sup>2</sup>	
Hmotnosť bez akumulátora	12,3 kg	

**Demolačné kladivo so šesťhranom 28 mm FLEXVOLT 54 V**

**DCH966Z2**

- Bezuhlíkový motor ponúka dlhší prevádzkový čas a životnosť so zníženou údržbou.
- Rad Perform & Protect: nízke vibrácie 6,1 m/s<sup>2</sup>, minimalizuje únavu používateľa a zvyšuje produktivitu práce.
- Plávajúci mechanizmus rukoväti na kompletnú redukciu vibrácií.
- Vďaka odnímateľným bočným rukovätiam je náradie ideálne na prácu vo výkopych.
- Funkcia bezdrôtového ovládania náradia (WTC) umožňuje automatické zastavovanie a spúšťanie akumulátorového vysávača DCV586M.
- Najlepšia energia rázu 41 J v tejto triede náradia
- Vrátane plochého sekáča 28 mm so šesťhranom



Technické údaje:	DCH966Z2
Akumulátor	18 V 15 Ah / 54 V 5,0 Ah
Počet úderov naprázdno	1 080 min <sup>-1</sup>
Energia úderu*	41 J
Trojosové vibrácie	6,1 m/s <sup>2</sup>
Hmotnosť bez akumulátora	18,5 kg
Bezpečnostný spínač v bočnej rukoväti	ÁNO

**Diamantová vrtáčka FLEXVOLT 54 V**

**DCD150X2 / DCD150NK**

- Bezuhlíkový motor, ponúka zvýšenú odolnosť a zníženú potrebu údržby.
- Kapacita vrtania s výkonom do 100 mm v prípade ručného vrtania a 162 mm pri použití stojana DCPS151 (predáva sa samostatne) pozrite str. XXX.
- Kompaktné náradie na vrtanie v stiesnených alebo ťažko prístupných priestoroch.
- 3-stupňová prevodovka umožňuje rôzne spôsoby použitia.
- Funkcia WTC (bezdrôtového ovládania náradia) umožňuje spárovanie s nádržou na vodu DCE6820N.
- Antiotačný systém rozpozná uviaznutie náradia a vypne ho, čím zvyšuje bezpečnosť používateľa.
- **DCD150NK:** Dodávané bez akumulátorov a nabíjačky v prepravnom kufri.



Technické údaje:	DCD150X2	DCD150NK
Akumulátor	18 V 9 Ah / 54 V 3 Ah	-
Otáčky naprázdno	0 – 700 – 1350 – 2500 min <sup>-1</sup>	
Vnútorý závit vretena	1/2"	
Vonkajší závit vretena	1-1/4-7"	
Závit adaptéra na pripojenie odsávania	1/2 BSP	
Max. tlak vody	3 bar	
Min. podtlak výjevy	0,75 bar	
Kapacita vrtania do betónu (iba za mokra)		
1. prevodový stupeň		
Ručný	51 – 72 mm	
Stojan	76 – 162 mm	
2. prevodový stupeň		
Ručný	38 – 72 mm	
Stojan	38 – 76 mm	
2. prevodový stupeň		
Ručný	12 – 38 mm	
Stojan	12 – 38 mm	
Hmotnosť bez akumulátora	5,5 kg	

**DIAMANTOVÉ KORUNOVÉ VRTÁKY**
**OZNAČENIE VYTVORENÉ LASEROVÝM LEPTANÍM**

Na jednoduchú identifikáciu v priebehu práce: použitie meracieho pásma nie je potrebné! Vráťane čísla modelu na jednoduché doobjednanie

**INDIKÁTORY NA NASTAVENIE A KONTROLU HLĚBKY**

Zahĺbené žliabky vyfrézované do telesa vrtáka po každých 25 mm. V rozsahu až 250 cm.

**NORMALIZOVANÝ MONTÁŽNY ZÁVIT**

**TURBO A KORUNOVÉ SEGMENTY**  
Diamantové vsadené segmenty vo vyhotovení Turbo, ktoré sú prívarené laserom, sú svojou konštrukciou určené na vrtanie do armovaného betónu



SKLADOVÁ JEDNOTKA	PRIEMER	DĹŽKA	ZÁVIT
DCDW101	52 mm	450	1-1/4"
DCDW102	61 mm	450	1-1/4"
DCDW103	82 mm	450	1-1/4"
DCDW104	102 mm	450	1-1/4"
DCDW105	117 mm	450	1-1/4"
DCDW106	122 mm	450	1-1/4"
DCDW107	127 mm	450	1-1/4"
DCDW108	152 mm	450	1-1/4"

**IBA NA MOKRÉ VRTANIE**

\* EPTA 05/2009

**125 mm uhlová brúska FLEXVOLT 54 V**

**DCG418X2 / DCG418NT**

- Zdokonalený bezuhlíkový motor 54 V zaručuje dlhšiu životnosť, vyššiu účinnosť a výkon.
- Elektronická brzda a elektronická spojka poskytujú koncovému používateľovi prvotriedne bezpečnostné ochranné prvky.
- Zdokonalený elektronický modul a komponenty umožňujú zvýšený výkon motora.
- **DCG418NT:** Dodávané bez akumulátorov a nabíjačky v kufri Tstak.

**125 mm uhlová brúska FLEXVOLT s bezpečnostnou bočnou rukoväťou 54 V**

**DCG418SHDX2 / DCG418SHDN**

- Bezpečnostný spínač v bočnej rukoväti zvyšuje bezpečnosť obsluhy. Pre chod brúsky musia byť stlačené oba spínače.
- Účinný bezuhlíkový motor 54 V pre dlhšiu životnosť, vyššiu účinnosť a lepší výkon
- Maximálna bezpečnosť pre obsluhu – zaistíte používanie oboma rukami vo všetkých aplikáciách
- Elektronická brzda a elektronická spojka poskytujú koncovému používateľovi špičkové ochranné funkcie
- **DCG418SHDN:** dodávané bez akumulátorov a nabíjačky v kartónovej krabici.

**180 mm uhlová brúska FLEXVOLT 54 V**

**DCG440N**

- Vysokovýkonný bezuhlíkový motor – viac medi, dlhší magnet, zvýšený výkon pre stredne až veľmi náročné použitie.
- Kompaktná prevodovka umožňuje prístup do stiesnených priestorov a poskytuje hĺbku rezu 55 mm.
- Elektronická brzda rýchlo zastavuje kotúč po vypnutí náradia a elektronická spojka sa deaktivuje pri zovretí kotúča.
- Ochrana proti preťaženiu Power-OFF™ reguluje a sleduje napájanie motora a modulu.
- Dodávané bez akumulátorov a nabíjačky v kartónovej krabici.

**230 mm uhlová brúska FLEXVOLT 54 V**

**DCG460X2 / DCG460NK**

- Bezuhlíkový motor poskytuje zvýšený výkon pri náročných aplikáciách.
- Elektronická brzda a elektronická spojka poskytujú koncovému používateľovi prvotriednu ochranu.
- Nízko profilová prevodová skriňa umožňuje prístup do stiesnených priestorov.
- Bezdrôtové ovládanie náradia (WTC) umožňuje jeho prepojenie s vysávačom DCV586M.
- **DCG460NK:** Dodávané bez akumulátorov a nabíjačky v odolnom kufri.

**Rozbrusovacia píla 230 mm FLEXVOLT 54 V**

**DCS691X2 / DCS691N**

- Vrchný kryt priestoru na akumulátory má zväčšenú výšku, a umožňuje tak vkladanie akumulátora DCB549 s kapacitou 15 Ah.
- Funkcia Wireless Tool Control (WTC, bezdrôtové ovládanie náradia) umožní v budúcnosti pripojenie automatického vodného chladenia.
- Otočný kryt je možné nastaviť do 5 polôh.
- Hĺbka rezu 82 mm umožňuje rezať dlažbu, výstužovú oceľ a betón.
- Dokonale utesnený box na akumulátor zabraňuje vnikaniu prachu a vody.
- Indikátor preťaženia poskytuje používateľovi spätnú väzbu.
- **DCS691X2:** dodávané s diamantovým kotúčom DT40260.
- **DCS691N:** Dodávané BEZ diamantového kotúča, akumulátorov a nabíjačky v kartónovej krabici.



Technické údaje:	DCG418X2	DCG418NT
Akumulátor	18V 9,0 Ah / 54V 3,0 Ah	-
Výkon	2300 W	-
Otáčky naprázdno	9 000 min <sup>-1</sup>	
Priemer kotúča	125 mm	
Hnacie vreteno	M14	
Plynulý rozbeh/Spojka/Brzda	ÁNO / ÁNO / ÁNO	
Ochrana proti preťaženiu	ÁNO	
Vypínač	Posuvný aretovací	
Hmotnosť bez akumulátora	2,18 kg	

Technické údaje:	DCG418SHDX2	DCG418SHDN
Akumulátor	18 V, 9,0 Ah / 54 V, 3,0 Ah	-
Výkon	2300 W	
Otáčky naprázdno	9 000 min <sup>-1</sup>	
Priemer kotúča	125 mm	
Hnacie vreteno	M14	
Plynulý rozbeh/Spojka/Brzda	ÁNO / ÁNO / ÁNO	
Ochrana proti preťaženiu	ÁNO	
Vypínač	Posuvný aretovací	
Hmotnosť bez akumulátora	2,4 kg	

Technické údaje:	DCG440N
Akumulátor	-
Výkon	2 300 W s DCB547
Otáčky	6 500 min <sup>-1</sup>
Plynulý rozbeh/Spojka/Brzda	ÁNO / ÁNO / ÁNO
Ochrana proti preťaženiu	ÁNO
Vypínač	Beznapätový s aretáciou
Hmotnosť bez akumulátora	2,6 kg

Technické údaje:	DCG460X2	DCG460NK
Akumulátor	18 V 9 Ah / 54 V 3,0 Ah	-
Výkon	3 000 W	
Otáčky naprázdno	6 000 ot/min <sup>-1</sup>	
priemer kotúča	230 mm	
Plynulý rozbeh/Spojka/Brzda	ÁNO / ÁNO / ÁNO	
Ochrana proti preťaženiu	ÁNO	
Vypínač	Posuvný aretovací	
Hmotnosť bez akumulátora	4,7 kg	

Technické údaje:	DCS691X2	DCS691N
Akumulátor	18V 9,0 Ah / 54V 3,0 Ah	-
Otáčky naprázdno	6 500 min <sup>-1</sup>	
Priemer kotúča	230 mm	
Hĺbka rezu	82 mm	
Hmotnosť bez akumulátora	5,7 kg	

**Pravouhlá vrtáčka s veľkým momentom FLEXVOLT 54 V**

**DCD470N**

- Elektronická spojka Perform and Protect™ zabraňuje zablokovaniu náradia.
- Výkon na jedno nabitie akumulátorov: cca 365 otvorov hadovitým vrtákom 22 mm alebo cca 138 otvorov samoposuvným vrtákom 65 mm do smrekového dreva 50 mm.
- Dodávané bez akumulátorov a nabíjačky.

Technické údaje:	DCD470N
Akumulátor	–
Otáčky naprázdno	0 – 400 / 0 – 1320 min <sup>-1</sup>
Max. krútiaci moment	114/263 Nm
Max. priemer vrtáka do dreva	117 mm
Max. priemer korunky do dreva	158 mm
Max. priemer korunky do pórobetónu	152 mm
Max. priemer korunky do muriva	127 mm
Kapacita skľučovadla	13 mm
Hmotnosť bez akumulátora	6,9 kg

**Miešadlo FLEXVOLT 54V**

**DCD240X2 / DCD240N**

- Technológia XR FLEXVOLT napájania akumulátorom poskytuje výkon zodpovedajúci miešaču s napájacím káblom s výkonom 2 000 W.
- Regulátor otáčok zaručuje použitie s celým radom materiálov.
- Ergonomický dizajn duálnej rukoväti zaručuje ovládateľnosť a komfort.
- Pripojenie miešadla štandardným závitom M14.
- Dodávané s miešadlom s lopatkami 160 mm, ktoré zaručujú rýchle a konzistentné miešanie.
- Výkon na jedno nabitie akumulátora: cca 10 – 12 vriec sadrovej omietky alebo 6 – 10 vriec cementovej omietky.
- **DCD240N** dodáva sa bez akumulátorov a nabíjačky.

Technické údaje:	DCD240X2	DCD240N
Akumulátor	18 V 9,0 Ah / 54 V 3,0 Ah	–
Výkon	2000 W	
Otáčky naprázdno	0 – 725 min <sup>-1</sup>	
Závit vretena	M14	
Hmotnosť bez akumulátora	5,45 kg	

**54V XR FLEX VOLT**
**Vysávač triedy M FLEXVOLT 54 V**

**DCV586MT2 / DCV586MN**

- Aktivácia vysávača pomocou diaľkového ovládania umožňuje ľahké použitie a úsporu času.
- Splňa požiadavky pre triedu M, < 0,1mg/m<sup>3</sup> prachu.
- Kompatibilita so systémom TSTAK®.
- Automatické čistenie duálneho filtra po každých 30 sekundách.
- Mokrú a suchú vysávanie zaručuje maximálnu flexibilitu.
- Hadica s dĺžkou 2,5 m a priemerom 32 mm s adaptérom AirLock, stupňovitý gumový adaptér AirLock, flaušový vak na prach.
- Výkon na jedno nabitie: 2 Ah akumulátora: 16 minút vysávania.
- **DCV586MN**: Dodáva sa bez akumulátorov a nabíjačky.

Technické údaje:	DCV586MT2	DCV586MN
Akumulátor	18 V / 6,0 Ah / 54 V / 2,0 Ah	–
Výkon	2000 W	
Max. prietok vzduchu	1482 l/min	
Objem nádoby	12 l	
Hmotnosť bez akumulátora	7,5 kg	

**54V XR FLEX VOLT**
**8€ WIRELESS TOOL CONTROL**
**Píla Alligator 430 mm FLEXVOLT 54 V**

**DCS397N / DCS398T2**

- Zabraňujú nežiaducejmu pohybu materiálu pri rezaní.
- Prachotesná prevodovka a ložiská predlžujú životnosť píly.
- Jednoduchý rýchloupínací systém pre výmenu pilových listov skracuje prestoj.
- **DCS397**: Duté pálené tehly triedy pevnosti 12.
- **DCS398**: Duté pálené tehly triedy pevnosti 20.
- **DCS397N**: Dodáva sa bez akumulátorov a nabíjačky v kartónovej krabici BEZ REZNYCH PLÁTKOV.

Technické údaje:	DCS397N	DCS398T2
Akumulátor	18 V 6,0 Ah / 54 V 2,0 Ah	–
Rezné plátky v základe	Trieda 12	Trieda 20
Dĺžka lišty	430 mm	
Počet zdvihov	2 400 min <sup>-1</sup>	
Zastavenie rezného nástroja za	0,2 s	
Hmotnosť bez akumulátora	6,45 kg	

**54V XR FLEX VOLT**
**Drážkovacia fréza FLEXVOLT 54 V**

**DCG200T2 / DCG200N**

- Ideálne na drážkovanie v murive, pórobetóne a betóne.
- Wireless Tool Control (WTC) – Bezdrôtové ovládanie náradia spolu s 54 V vysávačom DCV586M.
- Jednoduché nastavenie šírky a hĺbky rezu.
- Automatická brzda kotúčov. Odsávanie kompatibilné so systémom Air Lock.
- Výkon na jedno nabitie akumulátora: Hĺbka rezu 30 mm do betónu/pórobetónu cca 3 m/44 m.
- **DCG200N**: Dodáva sa bez akumulátorov a nabíjačky.

Technické údaje:	DCG200T2	DCG200N
Akumulátor	18 V 6,0 Ah / 54 V 2,0 Ah	–
Priemer kotúčov	125 mm	
Otáčky naprázdno	9000 min <sup>-1</sup>	
Max. hĺbka rezu	32 mm	
Maximálna šírka rezu	35 mm	
Hnacie vreteno	M14	
Hmotnosť bez akumulátora	3,7 kg	

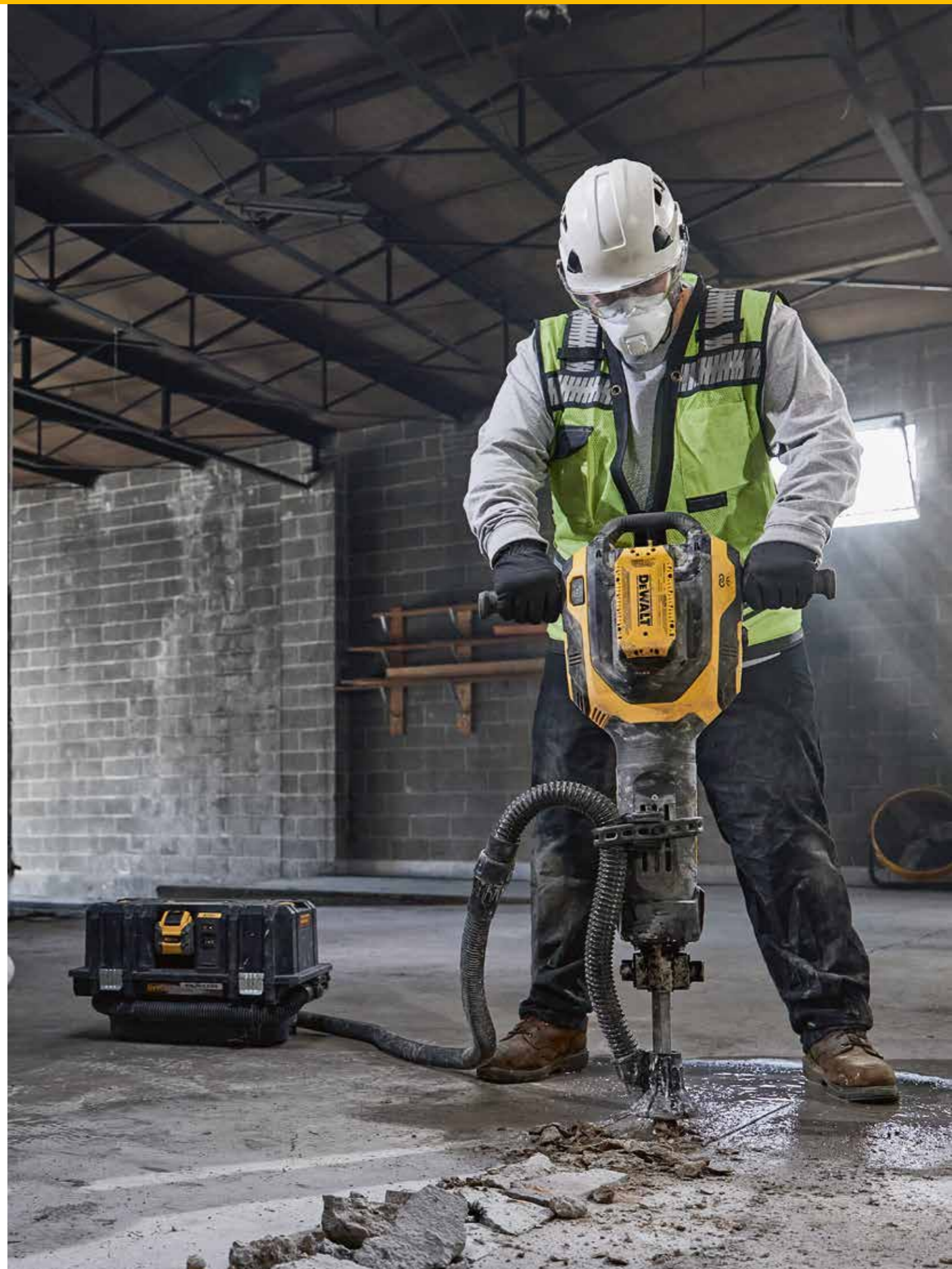
**54V XR FLEX VOLT**
**8€ WIRELESS TOOL CONTROL**

**54V XR FLEXVOLT****KAŽDÉ JEDNO NÁRADIE JE****PRÍSNE  
TESTOVANÉ****NA SCHOPNOSŤ ZNÁŠAŤ NAJŤAŽŠIE PODMIENKY****VÝKON SIETOVÉHO NÁRADIA  
SLOBODA AKUMULÁTOROVÉHO NÁRADIA**

**Reťazová píla 45 cm FLEXVOLT 54 V**

**DCMCS574X1 / DCMCS574N**

- Bezuhlíkový motor, zvýšený výkon a predĺžený čas chodu, vysoký rezný výkon v náročných podmienkach.
- Výkon 2,7 HP zodpovedá benzínovému motoru s objemom 40 cm<sup>3</sup>
- Nový, zdokonalený a spoľahlivý automatický mazací mechanizmus s nízkou spotrebou.
- Brzda reťaze, spoľahlivý mechanizmus rýchlo zastavuje reťaz a prispieva k zníženiu nebezpečenstva úrazov.
- **DCMCS574X1:** Dodávané v kufri.
- **DCMCS574N:** Dodávané bez akumulátorov a nabíjačky v kartónovej krabici.

**Reťazová píla 50 cm FLEXVOLT 54 V**

**DCMCS575X1 / DCMCS575N**

- Bezuhlíkový motor, zvýšený výkon a predĺžený čas chodu, vysoký rezný výkon v náročných podmienkach.
- Výkon 4 HP zodpovedá benzínovému motoru s objemom > 50 cm<sup>3</sup>.
- Nový, zdokonalený a spoľahlivý automatický mazací mechanizmus s nízkou spotrebou.
- Brzda reťaze, spoľahlivý mechanizmus rýchlo zastavuje reťaz a prispieva k zníženiu nebezpečenstva úrazov.
- **DCMCS575X1:** Dodávané s ostriacim pilníkom v kufri.
- **DCMCS575N:** Dodávané bez akumulátorov a nabíjačky v kartónovej krabici.

**Strunová kosačka FLEXVOLT 54 V**

**DCM571X1 / DCM571N**

- Rýchle sekanie – záber 38 cm pre rýchlu úpravu veľkých plôch.
- Výkonný bezuhlíkový motor s kovovým krytom poskytuje dlhý prevádzkový čas a odolnosť.
- Dve rýchlosti s plynulou reguláciou otáčok, na lepšiu kontrolu a ovládateľnosť.
- Obsahuje ramenný popruh na pohodlnejšiu prácu.
- Rozložiteľné na dve časti kvôli ľahšej preprave.
- Výkon na jedno nabitie akumulátora: cca 46 minút (nižšia rýchlosť), 30 minút vysoká rýchlosť.
- **DCM571N:** Dodáva sa bez akumulátorov a nabíjačky.

**Nožnice na živé ploty FLEXVOLT 54 V**

**DCMHT573X1 / DCMHT573N**

- Max. strihaný priemer 31 mm.
- Plynulý chod pri strihaní hrubších konárov.
- Dĺžka lišty 65 cm, prácu je možné zvládnuť rýchlejšie a s menšou námahou, ideálne na väčšie živé ploty.
- Laserom rezané zuby, ostrejšie a s dlhšou trvanlivosťou, profesionálna kvalita rezu.
- Čas chodu naprázdno cca 65 min. s DCB547.
- **DCMHT573N:** Dodávané bez akumulátorov a nabíjačky v kartónovej krabici.

**Odvetvovacia reťazová píla 25 cm 54 V**

**DCMPS635N**

- NÍZKOPROFILOVÁ REZACIA HLAVA – Otvorený kryt reťazového kolieska zlepšuje viditeľnosť v mieste rezu na presné prerézavanie a vynikajúci odvod triesok.
- NASTAVITELNÉ AUTOMATICKÉ MAZANIE – Umožňuje regulovať mazanie pre hladké rezy v rôznych aplikáciách.
- HORČÍKOVÁ PREVODOVKA – Odolná, ľahká rezacia hlava odoláva nárazom od vetiev a zlepšuje vyváženú náradia na jednoduché použitie
- ERGONOMICKÝ DIZAJN – Rukoväť a mäkký úchop na tyči zvyšujú komfort obsluhy a znižujú únavu pri práci.
- Dodávané bez akumulátorov a nabíjačky vrátane jednoramenného popruhu.



Technické údaje:	DCMCS574X1	DCMCS574N
Akumulátor	1× 18 V 9 Ah / 54 V 3,0 Ah	–
Výstupný výkon	2 000 W	–
Rýchlosť reťaze	13,5 m/s	–
Typ reťaze	Nízkoprofilová reťaz s rozstupom 3/8", šírka drážky 1,3 mm	–
Dĺžka lišty a reťaze	45 cm	–
Hmotnosť bez akumulátora	5,0 kg	–

Technické údaje:	DCMCS575X1	DCMCS575N
Akumulátor	1× 18 V 9 Ah / 54 V 3,0 Ah	–
Výstupný výkon	2 900 W	–
Rýchlosť reťaze	13,5 m/s	–
Typ reťaze	Nízkoprofilová reťaz s rozstupom 3/8", šírka drážky 1,3 mm	–
Dĺžka lišty a reťaze	50 cm	–
Hmotnosť bez akumulátora	5,5 kg	–

Technické údaje:	DCM571X1	DCM571N
Akumulátor	1× 18 V 9,0 Ah / 54 V 3,0 Ah	–
Šírka záberu	38,0 cm	–
Otáčky naprázdno	0 – 5600/6600 min <sup>-1</sup>	–
Priemer struny	2,0 mm	–
Max. dĺžka	180 cm	–
Hmotnosť bez akumulátora	3,6 kg	–

Technické údaje:	DCMHT573X1	DCMHT573N
Akumulátor	1× 18 V 9 Ah / 54 V 3,0 Ah	–
Dĺžka lišty	65 cm	–
Kapacita strihu	31 mm	–
Bezpečnostná rukoväť	ÁNO	–
Otáčky	3 400 min <sup>-1</sup>	–

Technické údaje:	DCMPS635N
Akumulátor	–
Dĺžka lišty	25 cm
Rýchlosť reťaze	15,6 m/s
Rozstup reťaze	3/8" LP
Dĺžka rukoväti základná/predĺžená	2,68 / 3,56 m
Hmotnosť bez akumulátora	6,9 kg



Popruh je súčasťou balenia

**Fukár FLEXVOLT 54 V**

**DCMBA572X1 / DCMBA572N**

- Je ideálny pomocník pri celom rade čistiaciach a ofukovacích prác tak na stavenisku, ako na záhrade.
- Odstráni veľké množstvo nečistôt vďaka prietoku vzduchu 18,4 m<sup>3</sup> a rýchlosti vzduchu 200 km/h.
- Variabilný spínač s aretáciou.
- Zúžený násadec na zvýšenie prúdenia vzduchu na odstránenie väčších a pevnejšie prichytených nečistôt.
- Výkon na jedno nabitie akumulátora: cca 12 minút na maximálnu rýchlosť.
- **DCMBA572N:** Dodáva sa bez akumulátorov a nabíjačky.

**Axiálny fukár FLEXVOLT 54 V**

**DCMBL777X1 / DCMBL777N**

- Ideálny pre všetky nielen profesionálnych záhradkárov, záhradníkov.
- Navrhnuté s funkciami, ktoré uľahčujú a zefektívňujú prácu.
- Tento akumulátorový ručný axiálny fukár je vybavený vysokoúčinným bezuhlíkovým motorom pre tichú prevádzku a vynikajúcim pomerom výkonu a hmotnosti s variabilným spúšťačom a aretáciou na reguláciu sily fúkania.
- Jeho vyvážená konštrukcia a optimalizované ovládacie prvky uľahčujú používanie pravakom aj ľavakom.
- **DCMBL777N:** Dodávané bez akumulátorov a nabíjačky v kartónovej krabici.

**Kosačka na trávu bez pojazdu FLEXVOLT 54 V**

**DCMWP500N**

- Vysokoúčinný žací systém s dvoma nožmi.
- Kosačka s bezuhlíkovým motorom Autosense.
- Tlačná kosačka 3 v 1 s mulčovaním, zberom do koša a bočným vyhadzovaním.
- Interaktívny LED displej informuje o stave nabitia akumulátora, náročnosti kosenia a opotrebovaní nožov.
- Jednoduchý systém skladania jednou rukou na vertikálne uloženie, ušetrí až 70 % priestoru pri zvislom uskladnení.
- Čas prevádzky až 26 minút na jedno nabitie akumulátora DCB546 pri nastavení výšky v 5. polohe a max. 1/3 výšky kosenej trávy.
- Dodávané bez akumulátorov a nabíjačky.

**Kosačka na trávu s pojazdom FLEXVOLT 54 V**

**DCMWSP550N**

- Vysokoúčinný sekací systém s dvoma nožmi.
- Kosačka s bezuhlíkovým motorom Autosense.
- Pojazdová kosačka s pohonom zadných kolies 3 v 1 s mulčovaním, zberom do koša a bočným vyhadzovacím kanálom.
- Interaktívny LED displej informuje o stave nabitia akumulátora, náročnosti kosenia a opotrebovaní nožov.
- Jednoduchý systém skladania jednou rukou na vertikálne uloženie, ušetrí až 70 % priestoru pri zvislom uskladnení.
- Čas prevádzky až 18 minút so zapnutým pojazdom na jedno nabitie akumulátora DCB546 pri nastavení výšky v 5. polohe a max. 1/3 výšky kosenej trávy.
- Dodávané bez akumulátorov a nabíjačky.

**Kosačka na trávu s pojazdom FLEXVOLT 54 V**

**DCMWSP660N**

- 3 v 1 ručná kosačka s možnosťou mulčovania, zberu do koša a bočného vyhadzovania pre rôzne preferencie kosenia.
- Vysokoúčinný systém kosenia s dvojitými nožmi.
- Svetlomety umožňujúce kosenie za súmraku a v tme.
- Motor s automatickým snímaním prispôbuje rýchlosť podľa zaťaženia motora > pri hustejšej/dlhšej trávě sa motor zrýchľuje.
- Zakrytý priestor na dva 54 V akumulátory, ktorý koncovému používateľovi poskytuje dlhší čas prevádzky. 2 × 54 V (pracujú v sérii – nejde o 108 V jednotku).
- **DCMWSP660N:** bez akumulátorov a nabíjačky v kartónovej krabici.



Technické údaje:	DCMBA572X1	DCMBA572N
Akumulátor	1× 18 V 9,0 Ah / 54 V 3,0 Ah	–
Prúdenie vzduchu	0,650 m <sup>3</sup> /s	–
Rýchlosť vzduchu	200 km/h	–
Hmotnosť bez akumulátora	3,1 kg	–

Technické údaje:	DCMBL777X1	DCMBL777N
Akumulátor	1× 18 V 9,0 Ah / 54 V 3,0 Ah	–
Prúdenie vzduchu	760 m <sup>3</sup> /min	–
Rýchlosť vzduchu	257,5 km/h	–
Hmotnosť bez akumulátora	3,2 kg	–

Technické údaje:	DCMWP500N
Akumulátor	–
Šírka záberu	53 cm
Systém kosenia	Rotačný – 2 nože
Kapacita zberného koša	67 l
Nastavenie výšky kosenia	6 × 25–41–56–71–86–102 mm
Pojazd	NIE
Hmotnosť bez akumulátorov	26 kg

**DT20902**  
 Náhradná súprava nožov pre kosačky DCMW500, DCMWS550 a DCMWSP660

Technické údaje:	DCMWSP550N
Akumulátor	–
Šírka záberu	53 cm
Systém kosenia	Rotačný – 2 nože
Kapacita zberného koša	67 l
Nastavenie výšky kosenia	6 × 25–41–56–71–86–102 mm
Pojazd	ÁNO – zadné kolesá
Hmotnosť bez akumulátorov	29 kg

**DT20902**  
 Náhradná súprava nožov pre kosačky DCMW500, DCMWS550 a DCMWSP660

Technické údaje:	DCMWSP660N
Akumulátor	–
Šírka záberu	53 cm
Systém kosenia	Rotačný – 2 nože
Kapacita zberného koša	67 l
Nastavenie výšky kosenia	6 × 25-41-56-71-86-102 mm
Pojazd	ÁNO, zadné kolesá
Hmotnosť bez akumulátorov	28 kg

**DT20902**  
 Náhradná súprava nožov pre kosačky DCMW500, DCMWS550 a DCMWSP660

**Split Boom System XR FLEXVOLT 54 V**
**Nožnice na živé ploty FLEXVOLT 54 V**

**DCMA5713X1 / DCMA5713N**

- Maximálne univerzálne použitie vďaka možnosti pripojenia rôznych pracovných násadcov.
- Rýchloupínací mechanizmus zaručuje pohodlné zloženie.
- Dobre vyvážená konštrukcia a ramenný popruh prinášajú pohodlie pri používaní.
- **Dodávané s prepravnou taškou a násadcom DCMA5713N (strunová kosačka).**
- **DCMA5713N:** Dodávané bez akumulátorov a nabíjačky.

Technické údaje:	DCMA5713X1	DCMA5713N
Akumulátor	1 × 18 V 9 Ah / 54 V 3,0 Ah	–
Otáčky	4 650/5 800 min <sup>-1</sup>	
Hmotnosť bez akumulátora	5,4 kg	

Na použitie s násadcami:

- DCMA5713N vyvetvovacia 20 cm reťazová píla
- DCMA5713N nožnice na živé ploty
- DCMA5713N krovinores
- DCMA5713N Strunová kosačka

**20 cm odvetvovacia reťazová píla Split Boom**

**DCMA5713N**

- 20 cm dlhá reťazová lišta umožňuje rezať väčšie konáre.
- Píla je vybavená háčikom na odstránenie orezaných vetiev.
- Poskytuje dve rôzne úrovne dosahu pri použití predĺžovacej tyče až 2,7 m.
- Dodávané bez akumulátorov a nabíjačky. Motorová jednotka sa predáva samostatne.

Technické údaje:	DCMA5713N
Akumulátor	–
Max. rýchlosť reťaze	6,5 s <sup>-1</sup>
Dĺžka lišty	20 cm
Max. rezaný priemer	15 cm
Objem olejovej nádržky	200 ml
Hmotnosť bez akumulátora	2,7 kg

**DT20685**

Predĺžovacia tyč pre reťazovú pílu DCMA5713N

**Nožnice na živé ploty Split Boom**

**DCMA5713N**

- Celokovová konštrukcia pre náročné podmienky.
- Hlava otočná o 135° umožňuje aj rezy pod uhlom.
- 55 cm dlhá lišta so zubmi s rozstupom 19 mm zaručuje vynikajúcu efektivitu rezania.
- Dodávané bez akumulátorov a nabíjačky. Motorová jednotka sa predáva samostatne.

Technické údaje:	DCMA5713N
Akumulátor	–
Dĺžka lišty	55 cm
Rozstup zubov	19 mm
Počet kmitov	2 800 min <sup>-1</sup>
Hmotnosť bez akumulátora	2,5 kg

**20 cm krovinores Split Boom**

**DCMA5713N**

- 20 cm oceľový nôž so 4 ostriami na rýchle a efektívne kosenie.
- Profesionálny kryt noža bráni rozhadzovaniu pokosenej hmoty.
- Tlakovo liata skriňa prevodovky je zárukou odolnosti, väčšej spoľahlivosti a dlhšej životnosti.
- Dodávané bez akumulátorov a nabíjačky. Motorová jednotka sa predáva samostatne.

Technické údaje:	DCMA5713N
Akumulátor	–
Šírka záberu	20 cm
počet zubov	4
Otáčky	3 700/4 600 min <sup>-1</sup>
Hmotnosť bez akumulátora	1,9 kg

**Strunová kosačka Split Boom**

**DCMA5713N**

- Šírka záberu 38 mm a 2 mm struna sú zárukou rýchleho kosenia.
- Profesionálny kryt noža bráni rozhadzovaniu pokosenej hmoty.
- Cievka Quick Load™ uľahčuje navíjanie struny
- Dodávané bez akumulátorov a nabíjačky. Motorová jednotka sa predáva samostatne.

Technické údaje:	DCMA5713N
Akumulátor	–
Šírka záberu	38 cm
Struna	nylonová 2 mm
Otáčky	4 400/5 400 min <sup>-1</sup>
Hmotnosť bez akumulátora	2,1 kg



**DEWALT**

PRE  
**NAJNÁROČNEJŠÍCH**  
PROFESIONÁLOV  
**NA SVETE**

**DEWALT**

  
LANDSCAPING  
AND FORESTRY

K dispozícii výhradne u predajcov záhradnej techniky.

**Reťazová píla s horným úchopom 35 cm FLEXVOLT 54 V**

**DCMCST635X1 / DCMCST635N**

- 35 cm lišta a reťaz Oregon s automatickým mazaním.
- Bezradové upevnenie a napnutie reťaze.
- Pogumovaná rukoväť pre väčšie pohodlie pri dlhšom používaní.
- **DCMCST635N:** Dodávané bez akumulátorov a nabíjačky v kartónovej krabici.

**UPOZORNENIE: JE MOŽNÉ POUŽÍVAŤ IBA VÝSKOLENÝMI ARBORISTAMI**

Technické údaje:	DCMCST635X1	DCMCST635N
Akumulátor	1 × 18 V 9 Ah / 54 V 3,0 Ah	–
Dĺžka lišty	35 cm	
Rýchlosť reťaze	22 m/s	
Typ reťaze	Nizkoprofilová reťaz s rozstupom 0,325"	
Dĺžka lišty a reťaze	35 cm	
Hmotnosť bez akumulátora	3,5 kg	

K dispozícii iba u predajcov záhradnej techniky.

**Odvetvovacia reťazová píla 30 cm 54 V**

**DCMPS640N**

- NÍZKOPROFILOVÁ REZACIA HLAVA – Otvorený kryt reťazového kolieska zlepšuje viditeľnosť v mieste rezu.
- PREREŽE BOROVIČOVÚ GULATINU S PRIEMEROM 200 MM UŽ ZA 8,9 SEKUNDY – pri použití DCB549.
- 4,0 M TELESKOPICKÁ TYČ – Lahko sa vysúva na dosiahnutie vysokých vetiev, zložená má dĺžku 3 m na jednoduché skladovanie a prepravu.
- HORČIKOVÁ PREVODOVKA – Odolná, ľahká rezacia hlava odoláva nárazom od vetiev a zlepšuje vyváženie náradia na jednoduché použitie.
- Dodávané bez akumulátorov a nabíjačky vrátane jednoramenného popruhu.

Technické údaje:	DCMPS640N
Akumulátor	–
Dĺžka lišty	30 cm
Rýchlosť reťaze	21,3 m/s
Rozstup reťaze	0,325" LP
Dĺžka rukoväti základná/predĺžená	2,94 / 4,06 m
Hmotnosť bez akumulátora	7,3 kg

K dispozícii iba u predajcov záhradnej techniky.



Popruh je súčasťou balenia

**Bezuhlíková strunová kosačka s D rukoväťou 54 V**

**DCMST911N**

- 54 V BEZUHLÍKOVÝ MOTOR – Zaisťuje dlhú výdrž, vysoký výkon a efektívitu aj pri náročných úlohách.
- AŽ 63 MINÚT PREVÁDZKY BEZ ZAŤAŽENIA NA JEDNO NABITIE (Pri použití akumulátora DCB549 54 V 15,0Ah – predáva sa samostatne – na nízku/Eco rýchlosť).
- KRYTIE IPX4 pre spoľahlivý výkon v rôznych poveternostných podmienkach. Neplatí pre aku a nabíjačku.
- PEVNÝ OCELOVÝ HRIADEL – Odolný proti nárazom pre spoľahlivosť a dlhú životnosť aj v náročných podmienkach.
- ŠÍRKA ZÁBERU 42 CM – Rýchle pokryje veľké plochy, poskytuje vynikajúci prehľad a zvyšuje bezpečnosť pri práci.
- Dodávané bez akumulátorov a nabíjačky vrátane jednoramenného popruhu.

Technické údaje:	DCMST911N
Akumulátor	–
Šírka záberu	42 cm
Otáčky struny	0 – 4000 / 4700 / 5100 min <sup>-1</sup>
Priemer struny	2,4 mm
Posunutie struny	úderom o zem
Hmotnosť bez akumulátora	5,6 kg

K dispozícii iba u predajcov záhradnej techniky.



Popruh je súčasťou balenia

**Bezuhlíková strunová kosačka s riadidlovou rukoväťou 54 V**

**DCMST922N**

- 54 V BEZUHLÍKOVÝ MOTOR – Zaisťuje dlhú výdrž, vysoký výkon a efektívitu aj pri náročných úlohách.
- AŽ 63 MINÚT PREVÁDZKY BEZ ZAŤAŽENIA NA JEDNO NABITIE (Pri použití akumulátora DCB549 54 V 15,0Ah – predáva sa samostatne – na nízku/Eco rýchlosť).
- KRYTIE IPX4 pre spoľahlivý výkon v rôznych poveternostných podmienkach. Neplatí pre aku a nabíjačku.
- PEVNÝ OCELOVÝ HRIADEL – Odolný proti nárazom pre spoľahlivosť a dlhú životnosť aj v náročných podmienkach.
- ŠÍRKA ZÁBERU 42 CM – Rýchle pokryje veľké plochy, poskytuje vynikajúci prehľad a zvyšuje bezpečnosť pri práci.
- Dodávané bez akumulátorov a nabíjačky vrátane dvojitého ramenného popruhu.

Technické údaje:	DCMST922N
Akumulátor	–
Šírka záberu	42 cm
Otáčky struny	0 – 4000 / 4700 / 5100 min <sup>-1</sup>
Priemer struny	2,4 mm
Posunutie struny	úderom o zem
Hmotnosť bez akumulátora	6,5 kg

K dispozícii iba u predajcov záhradnej techniky.



Popruh je súčasťou balenia

**Bezuhlíkový krovínorez s D rukoväťou 54 V**

**DCMBC812N**

- 54 V BEZUHLÍKOVÝ MOTOR – Zaisťuje dlhú výdrž, vysoký výkon a efektívitu aj pri náročných úlohách.
- AŽ 72 MINÚT PREVÁDZKY BEZ ZAŤAŽENIA NA JEDNO NABITIE. Pri použití akumulátora DCB549 54 V 15,0Ah (predáva sa samostatne) na vysokú/turbo rýchlosť s trojzubým kotúčom.
- KRYTIE IPX4 pre spoľahlivý výkon v rôznych poveternostných podmienkach. Neplatí pre aku a nabíjačku.
- 25 CM TROJZUBÝ KOTÚČ – Navrhnutý na jednoduché kosenie hustej trávy a náletových drevín.
- Dodávané bez akumulátorov a nabíjačky vrátane dvojitého ramenného popruhu.

Technické údaje:	DCMBC812N
Akumulátor	–
Šírka noža	25 cm
Počet ostí	3
Otáčky naprázdno	0 – 4000 / 4700 / 5100 min <sup>-1</sup>
Hmotnosť bez akumulátora a príslušenstva	5,6 kg

K dispozícii iba u predajcov záhradnej techniky.



Popruh je súčasťou balenia

**Bezuhlíkový krovínorez s dvojručnou rukoväťou 54 V**

**DCMBC823N**

- 54 V BEZUHLÍKOVÝ MOTOR – Zaisťuje dlhú výdrž, vysoký výkon a efektívitu aj pri náročných úlohách.
- AŽ 72 MINÚT PREVÁDZKY BEZ ZAŤAŽENIA NA JEDNO NABITIE. Pri použití akumulátora DCB549 54 V 15,0 Ah (predáva sa samostatne) na vysokú/turbo rýchlosť s trojzubým kotúčom.
- KRYTIE IPX4 pre spoľahlivý výkon v rôznych poveternostných podmienkach. Neplatí pre aku a nabíjačku.
- 25 CM TROJZUBÝ KOTÚČ – Navrhnutý na jednoduché kosenie hustej trávy a náletových drevín.
- Dodávané bez akumulátorov a nabíjačky vrátane dvojitého ramenného popruhu.

Technické údaje:	DCMBC823N
Akumulátor	–
Šírka noža	25 cm
Počet ostí	3
Otáčky naprázdno	0 – 4000 / 4700 / 5100 min <sup>-1</sup>
Hmotnosť bez akumulátora a príslušenstva	6,5 kg



K dispozícii iba u predajcov záhradnej techniky.

Popruh je súčasťou balenia

**Bezuhlíková prezevacia píla s dvojručnou rukoväťou 54 V**

**DCMBC723N**

- 54 V BEZUHLÍKOVÝ MOTOR – Zaisťuje dlhú výdrž, vysoký výkon a efektívitu aj pri náročných úlohách.
- AŽ 66 MINÚT PREVÁDZKY BEZ ZAŤAŽENIA NA JEDNO NABITIE. Pri použití akumulátora DCB549 54 V 15,0 Ah (predáva sa samostatne) na vysokú/turbo rýchlosť.
- KRYTIE IPX4 pre spoľahlivý výkon v rôznych poveternostných podmienkach. Neplatí pre aku a nabíjačku.
- 25 CM LESNÝ PÍLOVÝ KOTÚČ S 24 ZUBMI – Reže kroviny, hustý porast a malé stromy do priemeru 10 cm.
- Dodávané bez akumulátorov a nabíjačky vrátane dvojitého ramenného popruhu.

Technické údaje:	DCMBC723N
Akumulátor	–
Šírka kotúča	25 cm
Počet zubov	26
Otáčky naprázdno	0 – 4000 / 4700 / 5100 min <sup>-1</sup>
Hmotnosť bez akumulátora a príslušenstva	6,4 kg



K dispozícii iba u predajcov záhradnej techniky.

Popruh je súčasťou balenia

**Ramenný postroj**

**DT20697**

- Ramenný popruh je nevyhnutným príslušenstvom pre každého, kto používa strunovú kosačku. Bol navrhnutý na zvýšenie pohodlia a efektivity. Tento popruh používa odolné materiály a bol vyrobený tak, aby vydržal pravidelné používanie.
- Ramenný popruh DT20697 uľahčuje a spríjemňuje prácu na záhrade.

**Dvojité ramenný postroj**

**DT20698**

- Dvojité ramenný postroj je nevyhnutným doplnkom pre používateľa strunových kosačiek, krovínorezov a výžinačov. Tento postroj je navrhnutý pre maximálne pohodlie a efektívitu, rovnomerne rozkladá hmotnosť zariadenia na ramená a chrbát, čím znižuje únavu pri dlhšom používaní.

**EXO celotelový postroj**

**DT20699**

- Tento EXO postroj je ideálny pre profesionálnych záhradníkov aj majiteľov domov a je nevyhnutný na zníženie únavy a zvýšenie produktivity.
- Ergonomický dizajn rovnomerne rozkladá hmotnosť na ramená a chrbát, čím minimalizuje namáhanie pri dlhšom používaní.
- Nastaviteľné popruhy a vystlané ramenné vypchávkavy ponúkajú individuálne prispôbenie a poskytujú maximálne pohodlie



# INTEGROVANÉ RIEŠENIE, KTORÉ UMOŽŇUJE ZABEZPEČIŤ NÁRADIE PROTI PÁDU PRI PRÁCI VO VÝŠKACH



Integrovaný bod na pripevňovanie bezpečnostnej šnúry je použiteľný s akoukoľvek multifunkčnou karabínou.

Dvojstupňová karabína drží bezpečne akumulátor a súčasne je ju možné ľahko odpojiť na jednoduché nabíjanie akumulátora.

Integrovaný prídavný závesný popruh, ktorý zaisťuje spojenie medzi akumulátorom a náradím.

Stroje pripravené na úpravu LANYARD READY:

DCD996, DCD991, DCD992, DCD796, DCD797, DCD791, DCD708, DCD709, DCD740, DCF887, DCD894, DCF620, DCL040, DCL043, DCL050, DCG406, DCF850

Montáž systému LANYARD READY musia vykonávať výhradne autorizované servisy.

## Systém XR LANYARD READY s napätím 18 V

18 V akumulátor LANYARD READY 5,0 Ah

### DCB184LR

- Kapacita akumulátora 5,0 Ah.
- Na použitie v bezpečnostnom systéme LANYARD READY.



## Bezuhlíková vrtáčka 18 V



### DCD800P2LRT / DCD805P2LRT

- Celokovová prevodovka s dvoma prevodovými stupňami optimálne odladená pre dokonalý prenos výkonu.
- Zdokonalené otočné LED svetlo s 3 polohami pre zlepšenú viditeľnosť.
- Technológia bezuhlíkového motora zaručuje vynikajúcu účinnosť.
- Veľmi kompaktná a ľahká konštrukcia umožňuje použitie v obmedzených priestoroch.
- LED svetlo s 3 režimami s funkciou natáčania pre lepšiu prácu na miestach so zlou viditeľnosťou.



## Bezuhlíkový rázový uťahovač 18 V – 1/4"



### DCF850P2LRT

- Kompaktná konštrukcia, nedostizne krátke telo – iba 100 mm.
- Režim Precision drive™ – zastaví na 0,5 sekundy pri zaskrutkovaní závitú a následne dotiahne spoj, precízna a prehľadná práca so spojovacím materiálom.
- Vylepšený 1/4" držiak nástrojov, odolnejší dizajn.
- Obsahuje akumulátory LANYARD READY.



## Bezuhlíkový rázový uťahovač 18 V – 1/2"



### DCF921P2LRT-QW / DCF921P2LRT-XJ

- Trhací moment až 609 (uťahovací moment až 406 Nm) zaručuje povolenie najuťahnejších skrutiek • Veľmi kompaktná a ľahká konštrukcia umožňuje použitie v obmedzených priestoroch • Otvor v usáči umožňuje zaisťiť nástrčkové kľúče so zaisťovacím kolíkom / gumovým O-kružkom. Ideálne pre lešenárov • Účinný bezuhlíkový motor poskytuje vysoký výkon, predlžuje životnosť náradia a umožňuje oveľa kratšiu konštrukciu náradia (len 125 mm).
- Režim Precision wrench™: Pri povolení skrutky sa znížia otáčky, • Pri zaskrutkovaní voľného závitú stroj zastaví na 0,5 s a následne spoj dotiahne.
- **DCF921P2LRT-QW:** 2x XR akumulátor LANYARD READY a nabíjačka 4,0 A.
- **DCF921P2LRT-XJ:** 2x XR akumulátor LANYARD READY BEZ nabíjačky.



## Bezuhlíkový rázový uťahovač 18 V 1/2"



### DCF891P2LRT-QW / DCF891P2LRT-XJ

- Dotykový ovládač režimov, rýchlostí a LED umožňujú používateľovi nastaviť špecifický režim, regulovať otáčky alebo upraviť jas LED
- Režim Precision wrench™: Pri povolení skrutky sa znížia otáčky. Pri zaskrutkovaní voľnej časti závitú sa náradie zastaví na 0,5 s a následne začne dotahovať skrutku.
- **DCF891P2LRT-QW:** 2x XR akumulátor LANYARD READY a nabíjačka 4,0 A.
- **DCF891P2LRT-XJ:** 2x XR akumulátor LANYARD READY BEZ nabíjačky.



## Bezuhlíková uhlová brúska 18 V



### DCG406P2LRT-QW / DCG406P2LRT-XJ

- Plochá prevodovka pod uhlom 43° umožňuje prácu v stiesnených priestoroch.
- Dodávané bez akumulátorov a nabíjačky v kartónovej krabici.
- Kolískový vypínač bez možnosti aretácie.
- Dodávané bez akumulátorov a nabíjačky v kartónovej krabici.
- **DCG406P2LRT-QW:** 2x XR akumulátor LANYARD READY a nabíjačka 4,0 A.
- **DCG406P2LRT-XJ:** 2x XR akumulátor LANYARD READY BEZ nabíjačky.



Technické údaje	DCD800P2LRT	DCD805P2LRT
Akumulátor	XR 5,0 Ah	
Nabíjačka	ÁNO	ÁNO
Otáčky naprázdno	0 – 650 / 2000 min <sup>-1</sup>	
Počet úderov naprázdno	–	0 – 11050 – 34000 min <sup>-1</sup>
Max. krútiaci moment	27/90 Nm	
Max. kapacita vrtania do dreva/kovu/muriva	55/13 mm	55/13/13 mm
Kapacita skľučovadla	1,5 – 13 mm	
Hmotnosť bez akumulátora	1,28 kg	1,34 kg

Technické údaje:	DCF850P2LRT
Akumulátor	XR 5,0 Ah
Nabíjačka	ÁNO
Otáčky naprázdno	0 – 1 000 / 2 800 / 3 250 min <sup>-1</sup>
Počet úderov naprázdno	0 – 3 800 min <sup>-1</sup>
Krútiaci moment uťahovací	206,2 Nm
Upínanie nástroja	1/4"
Hmotnosť bez akumulátora	0,95 kg

Technické údaje	DCF921P2LRT-QW	DCF921P2LRT-XJ
Akumulátor	XR 5,0 Ah	XR 5,0 Ah
Nabíjačka	ÁNO	NIE
Otáčky naprázdno	0 – 2 500 min <sup>-1</sup>	
Počet úderov naprázdno	0 – 3 250 min <sup>-1</sup>	
Krútiaci moment uťahovací	406 Nm	
Krútiaci moment povoloovací	609 Nm	
Upínanie nástroja	1/2" s poistným krúžkom	
Hmotnosť bez akumulátora	1,1 kg	

Funkcia lešenia: ideálna na montáž a demontáž lešení.

Technické údaje	DCF891P2LRT-QW	DCF891P2LRT-XJ
Akumulátor	XR 5,0 Ah	XR 5,0 Ah
Nabíjačka	ÁNO	NIE
Otáčky naprázdno	0 – 2 000 min <sup>-1</sup>	
Počet úderov naprázdno	0 – 3 250 min <sup>-1</sup>	
Max. krútiaci moment		
Režim Precision Wrench™	812 Nm	
Režim malého momentu	136 Nm	
Režim stredného momentu	406 Nm	
Režim veľkého momentu	812 Nm	
Max. trhací moment	1 152 Nm	
Upínanie nástroja	1/2" s poistným krúžkom	
Hmotnosť bez akumulátora	1,67 kg	

Technické údaje:	DCG406P2LRT-QW	DCG406P2LRT-XJ
Akumulátor	XR 5,0 Ah	XR 5,0 Ah
Nabíjačka	ÁNO	NIE
Otáčky naprázdno	9 000 min <sup>-1</sup>	
Priemer kotúča	125 mm	
Hnacie vreteno	M14	
Plynulý rozbeh/Spojka/Brzda	ÁNO / ÁNO / ÁNO	
Ochrana proti preťaženiu	ÁNO	
Vypínač	Kolískový	Kolískový
Hmotnosť bez akumulátora	1,80 kg	1,75 kg

## DEWALT® 18 V PRÍKLEPOVÉ VŔTAČKY 2025

Model	MAX. KRÚTIACI MOMENT
DCD778	55 NM
DCD709	65 NM
DCD799	74 NM
DCD796	70 NM
DCD805	90 NM
DCD805P2LRT	90 NM
DCD996	95 NM
DCD1007	169 NM

## DEWALT® 18 V VŔTAČKY 2025

Model	MAX. KRÚTIACI MOMENT
DCD777	55 NM
DCD708	65 NM
DCD794	74 NM
DCD791	70 NM
DCD800	90 NM
DCD800P2LRT	90 NM
DCD991	95 NM



**Systém XR s napätím 18 V**
**Bezuhlíková príklepová trojrychlostná vrtáčka s vysokým krútiacim momentom 18 V**

**DCD1007H2T / DCD1007WW1T / DCD1007NT**

- Najvýkonnejšia aku príklepová vrtáčka DEWALT (169 Nm krútiaceho momentu) na najnáročnejšie aplikácie.
- Systém proti rotácii vypne náradie v prípade zablokovania, s červeným svetelným indikátorom – maximálna bezpečnosť obsluhy.
- Ozubená bočná rukoväť s predĺženou dĺžkou.
- Celokovové vyhotovenie skľučovadla a prevodovky (3 rýchlosti).
- Optimalizovaná dĺžka 193 mm, o 20 mm kratšia oproti predchádzajúcej generácii prémiovej 3-rýchlostnej vrtáčky DCD999.
- **DCD1007H2T:** 2x XR akumulátor POWERSTACK 5,0 Ah
- **DCD1007WW1:** 1x XR akumulátor TABLESS 5,0 Ah
- **DCD1007NT:** Dodávané bez akumulátorov a nabíjačky, v kufri TSTAK



Technické údaje:	DCD1007H2T	DCD1007WW1T	DCD1007NT
Akumulátor	2x XR POWERSTACK 5,0 Ah	1x XR TABLESS 8,0 Ah	–
Otáčky naprázdno	500/1300/2250 min <sup>-1</sup>		
Počet úderov	0 – 38 250 min <sup>-1</sup>		
Max. krútiaci moment	169 Nm		
Max. priemer vrtania do dreva / kovu / muriva	38/13/13 mm		
Kapacita skľučovadla	1,5 – 13 mm		
Hmotnosť bez akumulátora	1,87 kg		

**Bezuhlíková príklepová trojrychlostná vrtáčka 18 V**

**DCD996P2 / DCD996NT**

- Odolná celokovová prevodovka s 3 prevodovými stupňami zaručuje dlhší prevádzkový čas a životnosť náradia.
- Elektronická spojka s možnosťou nastaviť 11 polôh pre hodnotu momentu.
- Dodávané v kufri Tstak.
- **DCD996NT:** Dodávané bez akumulátorov a nabíjačky v kufri Tstak.



Technické údaje:	DCD996P2	DCD996NT
Akumulátor	XR 5,0 Ah	–
Otáčky naprázdno	0 – 450 / 1 300 / 2 000 min <sup>-1</sup>	
Počet úderov naprázdno	0 – 8600 / 25 500 / 38 250 min <sup>-1</sup>	
Max. krútiaci moment	66/95 Nm	
Max. priemer vrtáka pri vrtaní do dreva / kovu / kameňa	55 / 15 / 16 mm	
Kapacita skľučovadla	1,5 – 13 mm	
Hmotnosť bez akumulátora	1,6 kg	

**Bezuhlíková trojrychlostná vrtáčka 18 V**

**DCD991P2 / DCD991NT**

- Odolná celokovová prevodovka s 3 prevodovými stupňami zaručuje dlhší prevádzkový čas a životnosť náradia.
- Elektronická spojka s možnosťou nastaviť 11 polôh pre hodnotu momentu.
- Dodávané v kufri Tstak.
- **DCD991NT:** Dodávané bez akumulátorov a nabíjačky v kufri Tstak.



Technické údaje	DCD991P2	DCD991NT
Akumulátor	XR 5,0 Ah	–
Otáčky naprázdno	0 – 450 / 1 300 / 2 000 min <sup>-1</sup>	
Počet úderov naprázdno	–	
Max. krútiaci moment	66/95 Nm	
Max. priemer vrtáka pri vrtaní do dreva / kovu / kameňa	55 / 15 / – mm	
Kapacita skľučovadla	1,5 – 13 mm	
Hmotnosť bez akumulátora	1,5 kg	

**Bezuhlíková vrtáčka/príklepová vrtáčka 18 V**

**DCD777D2T / DCD778D2T**

- Kompaktná vrtáčka, ktorá doplní rad XR.
- Dva prevodové stupne, plynulá regulácia otáčok a spínač pre chod vzad zaručujú maximálnu ovládateľnosť.
- 15 polôh pre nastavenie momentu.
- Jasné LED diódové svetlo zlepšuje viditeľnosť a funkčnosť náradia.



Technické údaje	DCD777D2T	DCD778S2T
Akumulátor	XR 2,0 Ah	XR 2,0 Ah
Otáčky naprázdno	0 – 500 / 1 750 min <sup>-1</sup>	
Počet úderov naprázdno		0 – 7 650 / 25 500 min <sup>-1</sup>
Max. krútiaci moment	26/65 Nm	
Max. priemer vrtáka pri vrtaní do drevo / kov / kameň	30 / 13 / – mm	30 / 13 / 13 mm
Kapacita skľučovadla	1,5 – 13 mm	
Hmotnosť bez akumulátora	1,15 kg	1,2 kg

**Bezuhlíková vrtáčka/príklepová vrtáčka 18 V**

**DCD708D2T / DCD709D2T**

- Bezuhlíkový motor poskytuje hodnotu momentu 65 Nm, čo zaručuje výborný výkon.
- Dĺžka 160 mm zaručuje pohodlnú prácu v stiesnených priestoroch.
- 15 polôh nastavenia krútiaceho momentu zaručuje univerzálnosť pri práci.
- Jasné LED svetlo na základni náradia zaručuje zlepšenú viditeľnosť.



Technické údaje:	DCD708D2T	DCD709D2T
Akumulátor	XR 2,0 Ah	
Otáčky naprázdno	450/1 650 min <sup>-1</sup>	
Max. krútiaci moment	26/65 Nm	
Max. kapacita vrtania do dreva/ kovu/muriva	30 / 13 / - mm	30 / 13 / 13 mm
Kapacita skľučovadla	1,5 – 13 mm	
Hmotnosť bez akumulátora	1,1 kg	1,2 kg

**Bezuhlíková vrtáčka 18 V**

**DCD791D2 / DCD791P2 / DCD791NT**

- Technológia bezuhlíkového motora zaručuje vynikajúcu účinnosť.
- Celokovová prevodovka s dvoma prevodovými stupňami predlžuje prevádzkový čas a životnosť náradia.
- Integrované LED svetlo nastaviteľné do 3 intenzít svietenia.
- Dodávané s kufrom Tstak.
- **DCD791NT:** dodávané bez akumulátorov a nabíjačky v kufri Tstak

Technické údaje	DCD791D2	DCD791P2	DCD791NT
Akumulátor	XR 2,0 Ah	XR 5,0 Ah	
Otáčky naprázdno	0 – 550 / 2 000 min <sup>-1</sup>		
Max. krútiaci moment	27/70 Nm		
Max. priemer vrtáka pri vrtaní do dreva / kovu / kameňa	40 / 13 / – mm		
Kapacita skľučovadla	1,5 – 13 mm		
Hmotnosť bez akumulátora	1,1 kg		

**Bezuhlíková príklepová vrtáčka 18 V**

**DCD796D2 / DCD796P2 / DCD796NT**

- Technológia bezuhlíkového motora zaručuje vynikajúcu účinnosť.
- Celokovová prevodovka s dvoma prevodovými stupňami predlžuje prevádzkový čas a životnosť náradia.
- Integrované LED svetlo nastaviteľné do 3 intenzít svietenia
- Dodávané s kufrom Tstak.
- **DCD796NT:** dodávané bez akumulátorov a nabíjačky v kufri Tstak

Technické údaje	DCD796D2	DCD796P2	DCD796NT
Akumulátor	XR 2,0 Ah	XR 5,0 Ah	
Otáčky naprázdno	0 – 550 / 2 000 min <sup>-1</sup>		
Počet úderov naprázdno	0 – 9 350 / 34 000 min <sup>-1</sup>		
Max. krútiaci moment	27/70 Nm		
Max. priemer vrtáka pri vrtaní do dreva / kovu / kameňa	40 / 13 / 13 mm		
Kapacita skľučovadla	1,5 – 13 mm		
Hmotnosť bez akumulátora	1,2 kg		

**Bezuhlíková vrtáčka 18 V**

**DCD794NT**

- Najkompaktnejšia vrtáčka v našej ponuke – iba 150 mm!
- Skrátaná dĺžka na lepší prístup do stiesnených priestorov.
- LED svetlo umiestnené v pätko pre väčšie pohodlie.
- Spona na opasok + magnetický držiak bitov.
- Vynikajúci pomer výkonu a ergonomie: 74 Nm – 150 mm – 1,12 kg.
- Bez akumulátorov a nabíjačky, v kufri TSTAK

Technické údaje	DCD794NT
Akumulátor	–
Otáčky naprázdno	0 – 450 / 0 – 1 650 min <sup>-1</sup>
Max. krútiaci moment	16/74 Nm
Max. priemer vrtáka pri vrtaní do dreva / kovu / kameňa	30/13/13 mm
Kapacita skľučovadla	1,5 – 13 mm
Hmotnosť bez akumulátora	1,12 kg

**Bezuhlíková príklepová vrtáčka 18 V**

**DCD799NT**

- Najkompaktnejšia príklepová vrtáčka DEWALT.
- Skrátaná dĺžka na lepší prístup do stiesnených priestorov.
- LED svetlo umiestnené v pätko pre väčšie pohodlie.
- Spona na opasok + magnetický držiak bitov.
- Vynikajúci pomer výkonu a ergonomie.
- Bez akumulátorov a nabíjačky, v kufri TSTAK

Technické údaje	DCD799NT
Akumulátor	–
Otáčky naprázdno	0 – 450 / 0 – 1 650 min <sup>-1</sup>
Počet úderov naprázdno	0 - 7 650 - 28 050
Max. krútiaci moment	16/74 Nm
Max. priemer vrtáka pri vrtaní do dreva / kovu / kameňa	30/13/13 mm
Kapacita skľučovadla	1,5 – 13 mm
Hmotnosť bez akumulátora	1,17 kg

**Bezuhlíková vrtáčka 18 V**

**DCD800P2T / DCD800NT**

- Elektronická kontrola zaseknutia vrtáka vypne vrtáčku a ochráni obsluhu pred zranením. Iba typ 2.
- Napájanie akumulátorom XR POWERSTACK alebo bežnými akumulátormi XR.
- Celokovová prevodovka s dvoma prevodovými stupňami optimálne odladená pre dokonalý prenos výkonu.
- Zdokonalené otočné LED svetlo s 3 polohami pre zlepšenú viditeľnosť.
- **DCD800P2T:** 2x akumulátor XR 5,0 Ah, v kufri Tstak.
- **DCD800NT:** Dodávané bez akumulátorov a nabíjačky v kufri Tstak.

Technické údaje	DCD800P2T	DCD800NT
Akumulátor	XR 5,0 Ah	–
Otáčky naprázdno	0 – 650 / 2000 min <sup>-1</sup>	
Max. krútiaci moment	27/90 Nm	
Max. kapacita vrtania do dreva/ kovu	55/13 mm	
Kapacita skľučovadla	1,5 – 13 mm	
Hmotnosť bez akumulátora	1,28 kg	

**Bezuhlíková vrtáčka 18 V**

**DCD800H2T / DCD800E2T / DCD800E1T**

- Elektronická kontrola zaseknutia vrtáka vypne vrtáčku a ochráni obsluhu pred zranením. Iba typ 2.
- Napájanie akumulátorom XR POWERSTACK alebo bežnými akumulátormi XR.
- Celokovová prevodovka s dvoma prevodovými stupňami optimálne odladená pre dokonalý prenos výkonu.
- Zdokonalené otočné LED svetlo s 3 polohami pre zlepšenie viditeľnosti.
- DCD800E2T:** 2x akumulátor POWERSTACK 1,7 Ah, v kufrí Tstak
- DCD800E1T:** 1x akumulátor POWERSTACK 1,7 Ah, v kufrí Tstak.



Technické údaje	DCD800H2T	DCD800E2T	DCD800E1T
Akumulátor	XR 5,0 Ah	2x XR POWERSTACK 1,7 Ah	1x XR POWERSTACK 1,7 Ah
Otáčky naprázdno	0 – 650 / 2000 min <sup>-1</sup>		
Max. krútiaci moment	27/90 Nm		
Max. kapacita vrtania do dreva/kovu	55 / 13 mm		
Kapacita skľučovadla	1,5 – 13 mm		
Hmotnosť bez akumulátora	1,28 kg		

**Bezuhlíková príklepová vrtáčka 18 V**

**DCD805P2T / DCD805NT**

- Elektronická kontrola zaseknutia vrtáka vypne vrtáčku a ochráni obsluhu pred zranením. Iba typ 2.
- Napájanie akumulátorom XR POWERSTACK alebo bežnými akumulátormi XR.
- Celokovová prevodovka s dvoma prevodovými stupňami optimálne odladená pre dokonalý prenos výkonu.
- Zdokonalené otočné LED svetlo s 3 polohami pre zlepšenie viditeľnosti.
- DCD805P2T:** 2x akumulátor XR 5,0 Ah, v kufrí Tstak.
- DCD805NT:** Dodávané bez akumulátorov a nabíjačky v kufrí Tstak.



Technické údaje	DCD805P2T	DCD805NT
Akumulátor	XR 5,0 Ah	–
Otáčky naprázdno	0 – 650 / 2 000 min <sup>-1</sup>	
Počet úderov naprázdno	0 – 11 050 / 0 – 34 000 min <sup>-1</sup>	
Max. krútiaci moment	27/90 Nm	
Max. kapacita vrtania do dreva/kovu/muriva	55/13/13 mm	
Kapacita skľučovadla	1,5 – 13 mm	
Hmotnosť bez akumulátora	1,34 kg	

**Bezuhlíková príklepová vrtáčka 18 V**

**DCD805H2T / DCD805E2T / DCD805E1T**

- Elektronická kontrola zaseknutia vrtáka vypne vrtáčku a ochráni obsluhu pred zranením. Iba typ 2.
- Napájanie akumulátorom XR POWERSTACK alebo bežnými akumulátormi XR.
- Celokovová prevodovka s dvoma prevodovými stupňami optimálne odladená pre dokonalý prenos výkonu.
- Zdokonalené otočné LED svetlo s 3 polohami pre zlepšenie viditeľnosti.
- DCD805H2T:** 2x akumulátor POWERSTACK 5,0 Ah, v kufrí Tstak.
- DCD805E2T:** 2x akumulátor POWERSTACK 1,7 Ah, v kufrí Tstak.
- DCD805E1T:** 1x akumulátor POWERSTACK 1,7 Ah, v kufrí Tstak.



Technické údaje	DCD805H2T	DCD805E2T	DCD805E1T
Akumulátor	XR 5,0 Ah	2x XR POWERSTACK 1,7 Ah	1x XR POWERSTACK 1,7 Ah
Otáčky naprázdno	0 – 650 / 2 000 min <sup>-1</sup>		
Počet úderov naprázdno	0 – 9 350 / 0 – 34 000 min <sup>-1</sup>		
Max. krútiaci moment	27/90 Nm		
Max. kapacita vrtania do dreva/kovu/muriva	55 / 13/13 mm		
Kapacita skľučovadla	1,5 – 13 mm		
Hmotnosť bez akumulátora	1,34 kg		

**Pravouhlá vrtáčka 18 V**

**DCD740NT**

- Dvojrychlostná prevodovka s optimálne prispôbeným pomerom otáčok a krútiaceho momentu.
- Elektronická regulácia otáčok a motorová brzda.
- Veľkoplošný spínač na bezpečné použitie.
- DCD740NT:** Dodáva sa bez akumulátora a nabíjačky v kufrí Tstak.



Technické údaje	DCD740NT
Akumulátor	–
Otáčky naprázdno	0 – 650 / 2 000 min <sup>-1</sup>
Max. krútiaci moment	33 Nm
Max. priemer vrtáka pri vrtaní do dreva/kovu	28 / 10 mm
Kapacita skľučovadla	1,0 – 10 mm
Hmotnosť bez akumulátora	1,8 kg

**Pravouhlá vrtáčka s vysokým krútiacim momentom 18 V FLEXVOLT ADVANTAGE**

**DCD444N**

- Elektronická spojka a ochrana proti pretočeniu E-Clutch®.
- Systém E-Clutch® v prípade potreby odpojí náradie v situácii, keď dôjde k jeho zaseknutiu alebo pretočeniu.
- Ergonomická rukoväť, pohodlnejší úchop umožňujúci dlhšie používanie.
- Plytká špička vrtáčky, ľahšie použitie, stroj sa dostane do úzkych priestorov. Vrtáčku je možné použiť v rohoch trámov 5 x 10 cm a vŕtať uprostred.
- LED svetlo umiestnené v rukoväti umožňuje osvetlenie pracovnej plochy aj pri použití veľkého prístuženstva.



Technické údaje	DCD444N
Akumulátor	–
Otáčky naprázdno	0 – 1 250 min <sup>-1</sup>
Max. krútiaci moment	220 Nm
Max. priemer vrtáka pri vrtaní do dreva	65 mm
Max. priemer korunky do dreva	102 mm
Kapacita skľučovadla	13 mm s kľučkou
Hmotnosť bez akumulátora	4,2 kg

**Bezuhlíková magnetická vrtáčka 18 V**

**DCD1623X2G / DCD1623N**

- 2-stupňová mechanická prevodovka umožňuje dosahovať optimálne otáčky pri vrtaní s použitím vrtákov s malými aj veľkými priermi.
- 5-stupňová elektronická prevodovka umožňuje dodatočné presné prispôbenie otáčok v rozsahoch zvolených pomocou 2-stupňovej mechanickej prevodovky.
- Permanentný magnet nepotrebuje elektrickú energiu na prilipnutie k materiálu. Nastaviteľná sila magnetu a možnosť umiestnenia vrtáčky na rúrku.
- Pri odpojení magnetu od materiálu sa vrtáčka vypne.
- DCD1623X2G:** dodávané s 2x DCB547G, DCB118, doplnkovým skľučovadlom na kľučku, kufor.
- DCD1623N:** dodávané bez akumulátorov a nabíjačky, s doplnkovým skľučovadlom na kľučku, kufor.



Technické údaje	DCD1623X2G	DCD1623N
Akumulátor	1x XR 18 V 9,0 Ah / 54 V 3,0 Ah	–
Otáčky naprázdno mechanické	420/810 min <sup>-1</sup>	
Otáčky naprázdno elektronické	130 – 420/250 – 810 amin <sup>-1</sup>	
Držiak nástrojov	plochá stopka 19 mm	
Max. rezná hĺbka	50 mm	
Max. rezný priemer	50 mm	
Hmotnosť bez akumulátora	14,4 kg	

**Sadrokartonársky skrutkovač 18 V**

**DCF620D2 / DCF620P2K / DCF620NT / DCF620E1K**

- Výkonný BEZUHLÍKOVÝ motor zaručuje rýchle a efektívne skrutkovanie skrutiek a ponúka maximálny prevádzkový čas.
- LED diódové pracovné svetlo poskytuje vynikajúci svetelný výkon.
- Funkcia „Nastav a zabudni“ si pamätá jemné nastavenie pracovnej hĺbky, ak meníte koncový kužel.
- Dodávané s kufrom Tstak.
- DCF620NT:** Dodáva sa bez akumulátorov a nabíjačky v kufrí Tstak.
- DCF620P2K:** Kompletná súprava vrátane podávacieho adaptéra DCF6202.
- DCF620E1K:** 1x akumulátor POWERSTACK, bez nabíjačky, v kufrí Tstak.



Technické údaje	DCF620D2	DCF620P2K	DCF620E1K	DCF620NT
Akumulátor	XR 2,0 Ah	XR 5,0 Ah	XR POWERSTACK 1,7 Ah	–
Otáčky naprázdno	0 – 4400 min <sup>-1</sup>			
Max. krútiaci moment	5 – 35 Nm			
Hmotnosť bez akumulátora	1,48 kg			

**Podávač skrutiek pre DCF620**

**DCF6202**

- Vylepšený prístup do rohov, kompatibilný s DCF620.
- Zásobník a podávač skrutiek na páske pojme páskované skrutky s dĺžkou 25 – 57 mm, čo umožňuje používateľovi rýchlejšiu a pohodlnejšiu prácu.
- Vrátane 2x 156 mm Ph skrutkovacích bitov.

Technické údaje	DCF6202
Hmotnosť	0,4 kg



# PROFESIONÁLNE RÁZOVÉ UŤAHOVAČE DEWALT 18 V XR

**18V XR**



**DCF787**

OTÁČKY: 2800 OT./MIN |  
1 RÝCHLOSTNÝ STUPEŇ  
UŤAHOVACÍ MOMENT: 170 NM  
DĚLKA: 137 MM

**18V XR**



**DCF840**

OTÁČKY: 3200 OT./MIN |  
1 RÝCHLOSTNÝ STUPEŇ  
UŤAHOVACÍ MOMENT: 192 NM  
DĚLKA: 129 MM

**18V XR**



**DCF887**

OTÁČKY: 3250 OT./MIN |  
3 RÝCHLOSTNÉ STUPNE  
UŤAHOVACÍ MOMENT: 205 NM  
DĚLKA: 135 MM

**18V XR**



**DCF850**

OTÁČKY: 3250 OT./MIN |  
3 RÝCHLOSTNÉ STUPNE  
UŤAHOVACÍ MOMENT: 206 NM  
DĚLKA: 100 MM

**18V XR**



**DCF870 (HYDRAULICKÝ)**  
OTÁČKY: MAX. 3000 OT./MIN |  
2 RÝCHLOSTNÉ STUPNE  
MOMENT: 56 NM  
DĚLKA: 101 MM

**18V XR**



**DCF860**

OTÁČKY: 3800 OT./MIN |  
3 RÝCHLOSTNÉ STUPNE  
UŤAHOVACÍ MOMENT: 282 NM  
DĚLKA: 123 MM

**VÝKON**

# RAD RÁZOVÝCH UŤAHOVAČOV DEWALT 18 V XR

18V XR  
BRUSHLESS



POISTNÝ KRÚŽOK

**DCF923 (G)**

UCHYTENIE:  
ŠTVORHRAN 3/8"  
UŤAHOVACÍ  
MOMENT: 406 NM

18V XR  
BRUSHLESS



POISTNÝ KRÚŽOK

**DCF921**

UCHYTENIE:  
ŠTVORHRAN 1/2"  
UŤAHOVACÍ  
MOMENT: 406 NM

18V XR  
BRUSHLESS



POISTNÝ KRÚŽOK

**DCF921 (G)**

UCHYTENIE:  
ŠTVORHRAN 1/2"  
UŤAHOVACÍ  
MOMENT: 406 NM

18V XR  
BRUSHLESS



POISTNÁ GULKA

**DCF922**

UCHYTENIE:  
ŠTVORHRAN 1/2"  
UŤAHOVACÍ  
MOMENT: 406 NM

18V XR  
BRUSHLESS



POISTNÝ KRÚŽOK

**DCF900**

UCHYTENIE:  
ŠTVORHRAN 1/2"  
UŤAHOVACÍ  
MOMENT: 1396 NM

18V XR  
BRUSHLESS



POISTNÝ KRÚŽOK

**DCF900 (G)**

UCHYTENIE:  
ŠTVORHRAN 1/2"  
UŤAHOVACÍ  
MOMENT: 1396 NM

18V XR  
BRUSHLESS



POISTNÝ KRÚŽOK

**DCF961H2T**

UCHYTENIE:  
ŠTVORHRAN 1/2"  
UŤAHOVACÍ  
MOMENT: 1626 NM

18V XR  
BRUSHLESS



POISTNÝ KRÚŽOK

**DCF961H2G**

UCHYTENIE:  
ŠTVORHRAN 1/2"  
UŤAHOVACÍ  
MOMENT: 1626 NM

18V XR  
BRUSHLESS



POISTNÁ GULKA

**DCF892**

UCHYTENIE:  
ŠTVORHRAN 1/2"  
UŤAHOVACÍ  
MOMENT: 812 NM

18V XR  
BRUSHLESS



POISTNÝ KRÚŽOK

**DCF891**

UCHYTENIE:  
ŠTVORHRAN 1/2"  
UŤAHOVACÍ  
MOMENT: 812 NM

18V XR  
BRUSHLESS



POISTNÝ KRÚŽOK

**DCF891 (G)**

UCHYTENIE:  
ŠTVORHRAN 1/2"  
UŤAHOVACÍ  
MOMENT: 812 NM

**VÝKON**

**VRCHOL  
RADU  
1925 NM**

**DCF964**

UCHYTENIE: ŠTVORHRAN 3/4"  
UŤAHOVACÍ MOMENT: 1925 NM

18V XR  
BRUSHLESS

POISTNÝ KRÚŽOK



**VÝKON**

\* Vyššie uvedené informácie o hodnote momentu sa vzťahujú k UŤAHOVACIEMU momentu

**Bezuhlíkový rázový uťahovač 18 V – 1/4"**

**DCF850E2T / DCF850E1T / DCF850D2T / DCF850P2T / DCF850NT**

- Napájanie akumulátorom XR POWERSTACK alebo bežnými XR akumulátormi
- Super kompaktná konštrukcia, nedostihne krátke telo – iba 100 mm
- Režim Precision drive™ – zastaví na 0,5 sekundy pri zaskrutkovaní závitú a následne dotiahne spoj, precízna a prehľadná práca so spojovacím materiálom
- Vylepšený 1/4" držiak nástrojov, odolnejší dizajn.
- **DCF850E1T:** 1× akumulátor POWERSTACK v kufri TSTAK.
- **DCF850NT:** bez akumulátorov a nabíjačky v kufri TSTAK.

**Bezuhlíkový rázový uťahovač PREMIUM 18 V – 1/4"**

**DCF860E2T / DCF860NT**

- Výkonné náradie s maximálnym krútiacim momentom 282 Nm
- Intuitívny 4-polohový prepínač režimov:
- Rýchlosť 1 – na presnú prácu: 1800 ot./min, cca 141 Nm
- Rýchlosť 2 – stredný výkon: 2500 ot./min, cca 242 Nm
- Rýchlosť 3 – maximálny výkon náradia: 3800 ot./min, cca 282 Nm
- Svetidlo – možnosť voľby medzi 20-minútovým alebo štandardným 20-sekundovým režimom
- Veľmi jasný 9-diódový LED prstenec na minimalizáciu tieňov v pracovnej oblasti – nie je potrebné ďalšie osvetlenie
- **DCF860NT:** Dodávané bez akumulátorov a nabíjačky v kufri Tstak.

**Hydraulický rázový uťahovač 18 V – 1/4"**

**DCF870E2T / DCF870NT**

- 0 42 % tichší\* a rovnaká rýchlosť uťahovania ako DCF850\*\* (10 × 75 mm skrutky do dreva pri použití akumulátora DCBP034)
- Olejová náplň mechanizmu pre tichší chod pri práci
- Ultra kompaktný dizajn – dĺžka iba 101 mm
- Špičkový stály krútiaci moment 56 Nm, na zvládnutie všetkých štandardných činností
- 3 režimy (vrátane LED režimu) na výber správnej rýchlosti podľa aplikácie; režim svetidla udržuje LED osvetlenie počas 20 minút
- Veľmi jasný 9-diódový LED prstenec na minimalizáciu tieňov v pracovnej oblasti – nie je potrebné ďalšie osvetlenie
- **DCF870NT:** bez akumulátorov a nabíjačky, v kufri TSTAK

**Bezuhlíkový rázový uťahovač 18 V – 1/2"**

**DCF921P2T / DCF921P2G / DCF921D2T / DCF921NT**

- Napájanie akumulátorom XR POWERSTACK alebo bežnými XR akumulátormi • Režim Precision wrench™: Pri povolení skrutky sa znižia otáčky. Pri zaskrutkovaní voľného závitú stroj zastaví na 0,5 s a následne začne dotahovať skrutku • Funkcia lešenia: pri povolení matice svorky sa náradie zastaví • Pri dotahovaní svorky sa náradie zastaví po 1,5 s dotahovania.
- **DCF921P2G:** 2× akumulátor DCB184G s GFN krytom, s ochranným krytom tela stroja a tvarovanou PUR vložkou na uloženie do montážneho vozíka.
- **DCF921NT:** Dodávané bez akumulátorov a nabíjačky v kufri Tstak.

**Bezuhlíkový rázový uťahovač 18 V – 1/2"**

**DCF921H2T / DCF921E2T**

- Napájanie akumulátorom XR POWERSTACK alebo bežnými XR akumulátormi
- Režim Precision wrench™: Pri povolení skrutky sa znižia otáčky. Pri zaskrutkovaní voľného závitú stroj zastaví na 0,5 s a následne začne dotahovať skrutku
- Funkcia lešenia: pri povolení matice svorky stroj zastaví
- Pri dotahovaní svorky stroj zastaví po 1,5 s dotahovania.
- **DCF921E2T:** 2× akumulátor POWERSTACK 1,7 Ah, kufor Tstak.
- **DCF921H2T:** 2× akumulátor POWERSTACK 5,0 Ah, kufor Tstak.



Technické údaje	DCF850P2T	DCF850D2T	DCF850E2T	DCF850E1T	DCF850NT
Akumulátor	XR 5,0 Ah	XR 2,0 Ah	2× XR POWERSTACK 1,7 Ah	1× XR POWERSTACK 1,7 Ah	–
Otáčky naprázdno	0 – 1 000 / 2 800 / 3 250 min <sup>-1</sup>				
Počet úderov naprázdno	0 – 3 800 min <sup>-1</sup>				
Krútiaci moment uťahovací	206,2 Nm				
Upínanie nástroja	1/4"				
Hmotnosť bez akumulátora	0,95 kg				

Technické údaje:	DCF860E2T	DCF860NT
Akumulátor	2× XR POWERSTACK 1,7 Ah	–
Otáčky naprázdno	0 – 1 800 / 2 500 / 3 800 min <sup>-1</sup>	
Počet úderov naprázdno	0 – 3 800 min <sup>-1</sup>	
Krútiaci moment uťahovací	282 Nm	
Upínanie nástroja	1/4"	
Hmotnosť bez akumulátora	1,09 kg	

Technické údaje:	DCF870E2T	DCF870NT
Akumulátor	2× XR POWERSTACK 1,7 Ah	–
Otáčky naprázdno	0 – 1 100/3 000 min <sup>-1</sup>	
Počet úderov naprázdno	0 – 4 200 min <sup>-1</sup>	
Krútiaci moment uťahovací	56 Nm	
Upínanie nástroja	1/4"	
Hmotnosť bez akumulátora	1,0 kg	

Technické údaje	DCF921P2T	DCF921P2G	DCF921D2T	DCF921NT
Akumulátor	XR 5,0 Ah	XR 5,0 Ah s GFN krytom	XR 2,0 Ah	–
Otáčky naprázdno	0 – 2 500 min <sup>-1</sup>			
Počet úderov naprázdno	0 – 3 550 min <sup>-1</sup>			
Krútiaci moment uťahovací	406 Nm			
Krútiaci moment trhací	610 Nm			
Upínanie nástroja	1/2" s poistným krúžkom			
Hmotnosť bez akumulátora	1,1 kg			

**Funkcia lešenia: ideálna na montáž a demontáž lešeni.**

Technické údaje	DCF921H2T	DCF921E2T
Akumulátor	XR POWERSTACK 5,0 Ah	2× XR POWERSTACK 1,7 Ah
Otáčky naprázdno	0 – 2 500 min <sup>-1</sup>	
Počet úderov naprázdno	0 – 3 550 min <sup>-1</sup>	
Krútiaci moment uťahovací	406 Nm	
Krútiaci moment trhací	610 Nm	
Upínanie nástroja	1/2" s poistným krúžkom	
Hmotnosť bez akumulátora	1,1 kg	

**Funkcia lešenia: ideálna na montáž a demontáž lešeni.**
**Bezuhlíkový rázový uťahovač 18 V 1/2"**

**DCF891H2T / DCF891P2T / DCF891P2G / DCF891NT**

- Dotykový ovládač režimov, rýchlostí a LED umožňuje používateľovi nastaviť špecifický režim, regulovať otáčky alebo upraviť jas LED
- Režim Precision wrench™: Pri povolení skrutky sa znižia otáčky. Pri zaskrutkovaní voľnej časti závitú sa náradie zastaví na 0,5 s a následne začne dotahovať skrutku.
- **DCF891H2T:** 2× akumulátor POWERSTACK 5,0 Ah, kufor Tstak.
- **DCF891P2G:** 2× akumulátor DCB184G s GFN krytom tela stroja a tvarovanou PUR vložkou na uloženie do montážneho vozíka.
- **DCF891NT:** Dodávané bez akumulátorov a nabíjačky v kufri Tstak.

**Bezuhlíkový rázový uťahovač 18 V – 1/2"**

**DCF922H2T / DCF922P2T / DCF922NT**

- Prichytenie 1/2" s poistnou guľkou • Prepínač 3 pracovných režimov umožňuje používateľovi vyberať rôzne režimy a regulovať otáčky, poskytuje možnosť zvoliť správny režim pre konkrétnu aplikáciu • Režim Precision wrench™: Pri povolení skrutky sa znižia otáčky • Pri zaskrutkovaní voľného závitú stroj zastaví na 0,5 s a následne začne dotahovať skrutku.
- **DCF922H2T:** 2× akumulátor POWERSTACK 5,0 Ah, kufor Tstak.
- **DCF922P2T:** 2× akumulátor XR 5,0 Ah
- **DCF922NT:** Dodávané bez akumulátorov a nabíjačky v kufri Tstak.

**Bezuhlíkový rázový uťahovač 18 V – 3/8"**

**DCF923P2G**

- Prepínač 3 pracovných režimov umožňuje používateľovi vyberať rôzne režimy a regulovať otáčky, poskytuje možnosť zvoliť správny režim pre konkrétnu aplikáciu • Režim Precision wrench™: Pri povolení skrutky sa znižia otáčky. Pri zaskrutkovaní voľného závitú stroj zastaví na 0,5 s a následne začne dotahovať skrutku
- Režim Timber Screw™: optimalizovaný chod stroja na prácu s konštrukčnými skrutkami do dreva • Dodávané s akumulátormi DCB184G s GFN krytom, s ochranným krytom tela stroja a tvarovanou PUR vložkou na uloženie do montážneho vozíka.

**Bezuhlíkový rázový uťahovač 18 V – 1/2"**

**DCF892P2T / DCF892NT**

- Dotykový ovládač režimov, rýchlostí a LED umožňuje používateľovi nastaviť špecifický režim, regulovať otáčky alebo upraviť jas LED
- Režim Precision wrench™: Pri povolení skrutky sa znižia otáčky. Pri zaskrutkovaní voľnej časti závitú sa náradie zastaví na 0,5 s a následne začne dotahovať skrutku.
- Telo stroja z GFN plastu pre dlhšiu životnosť a zvýšenú odolnosť proti oleju, chemikáliám a otrasom.
- Optimalizovaný rázový mechanizmus poskytuje trhací moment až 1152 Nm na povoľovanie matíc.
- **DCF892NT:** Dodávané bez akumulátorov a nabíjačky v kufri Tstak.



Technické údaje	DCF891H2T	DCF891P2T	DCF891P2G	DCF891NT
Akumulátor	XR POWERSTACK 5,0 Ah	XR 5,0 Ah	XR 5,0 Ah s GFN krytom	–
Otáčky naprázdno	0 – 2 000 min <sup>-1</sup>			
Počet úderov naprázdno	0 – 3 250 min <sup>-1</sup>			
Max. krútiaci moment	812 Nm			
Režim Precision Wrench™	812 Nm			
Režim malého momentu	136 Nm			
Režim stredného momentu	406 Nm			
Režim veľkého momentu	812 Nm			
Max. trhací moment	1 084 Nm			
Upínanie nástroja	1/2" s poistným krúžkom			
Hmotnosť bez akumulátora	1,67 kg			

Technické údaje	DCF922H2T	DCF922P2T	DCF922NT
Akumulátor	XR POWERSTACK 5,0 Ah	XR 5,0 Ah	–
Otáčky naprázdno	0 – 2 000 min <sup>-1</sup>		
Počet úderov naprázdno	0 – 3 550 min <sup>-1</sup>		
Krútiaci moment uťahovací	406 Nm		
Krútiaci moment trhací	610 Nm		
Upínanie nástroja	1/2" s poistnou guľkou		
Hmotnosť bez akumulátora	1,1 kg		

**Režim Timber Screw™: optimalizovaný chod stroja na prácu s konštrukčnými skrutkami do mäkkého dreva.**

Technické údaje	DCF923P2G
Akumulátor	XR 5,0 Ah s GFN krytom
Otáčky naprázdno	0 – 2 500 min <sup>-1</sup>
Počet úderov naprázdno	0 – 3 550 min <sup>-1</sup>
Krútiaci moment uťahovací	406 Nm
Krútiaci moment trhací	610 Nm
Upínanie nástroja	3/8" s poistným krúžkom
Hmotnosť bez akumulátora	1,1 kg

Technické údaje	DCF892P2T	DCF892NT
Akumulátor	XR 5,0 Ah	–
Otáčky naprázdno	0 – 2 000 min <sup>-1</sup>	
Počet úderov naprázdno	0 – 3 250 min <sup>-1</sup>	
Max. krútiaci moment	812 Nm	
Režim Precision Wrench™	812 Nm	
Režim malého momentu	136 Nm	
Režim stredného momentu	406 Nm	
Režim veľkého momentu	812 Nm	
Max. trhací moment	1 084 Nm	
Upínanie nástroja	1/2" s poistnou guľkou	
Hmotnosť bez akumulátora	1,67 kg	

**Bezuhlíkový rázový uťahovač 18 V – 1/2"**



**DCF900H2T / DCF900P2T / DCF900P2G / DCF900NT**

- Uťahovací moment až 1396 Nm zaručuje utiahnutie najuťahovanejších spojov a „trhací“ moment až 1898 Nm zaručuje uvoľnenie najuťahovanejších spojov • Spúšťací spínač s reguláciou otáčok umožňuje úplnú kontrolu pri vykonávaní všetkých aplikácií
- Jasné biele LED svetlo s oneskorením zaručuje zlepšenú viditeľnosť a funkciu svetidla.
- **DCF900P2G:** 2x akumulátor DCB184G s GFN krytom, tela stroja a tvarovanou PUR vložkou na uloženie do montážneho vozíka.
- **DCF900NT:** Dodávané bez akumulátorov a nabíjačky v kufrí Tstak.



1/2"  
Poistný krúžok



**Bezuhlíkový rázový uťahovač 18 V – 1/2"**



**DCF961H2T / DCF961H2G / DCF961NT**

- Vysoký výkon a uťahovací moment 1/2" rázového uťahovača 18 V XR na zvládnutie najnáročnejších pracovných úloh.
- Vysoký uťahovací moment 1 626 Nm a trhací moment 2 372 Nm.
- Po uplynutí 4 sekúnd, počas ktorých sa vytvára rázový účinok, náradie automaticky poskytuje zvýšený výkon, na jednoduchšie povoľovanie.
- Režim PRECISION WRENCH prispievajúci k zabráneniu nadmernému utiahnutiu a strhnutiu upevňovacieho prvku.
- Spúšťací spínač s reguláciou otáčok umožňuje úplnú kontrolu pri vykonávaní všetkých aplikácií.
- **DCF961H2G:** 2x akumulátor DCB518G s GFN krytom tela stroja a tvarovanou PUR vložkou na uloženie do montážneho vozíka.
- **DCF961NT:** Dodávané bez akumulátorov a nabíjačky v kufrí Tstak.



1/2"  
Poistný krúžok



**Bezuhlíkový rázový uťahovač 18 V – 3/4"**



**DCF964NT**

- Funkcia výberu zo 4 režimov umožňuje používateľovi nastaviť rýchlosť pre maximálnu kontrolu a upraviť jas LED osvetlenia.
- Precision Wrench™: po povolení skrutky (matice) sa znížia otáčky. Pri uťahovaní náradie pracuje pri 1200 ot./min, kým nezačnú rázy. Potom sa na 0,75 sekundy zastaví pre lepšiu kontrolu a následne pokračuje v uťahovaní so zvýšeným výkonom.
- Boost Mode: po 4 sekundách rázového uťahovania sa zvýšia otáčky pre väčší výkon. Funguje v oboch smeroch.
- Dodávané bez akumulátorov a nabíjačky, v kufrí TSTAK.



3/4"  
Poistný krúžok



**Ochranný gumový kryt pre DCF900 a DCF899**

**PB900.899**



PB900.899

**Ochranný gumový kryt pre DCF850**

**PB850**



PB850

**Ochranný gumový kryt pre DCF891 a DCF892**

**PB891.92**



PB891.92

**Ochranný gumový kryt pre DCF921, DCF922, DCF923**

**PB921.22.23**



PB921.22.23

**Ochranný gumový kryt pre DCF961**

**PB961**



**Ochranný gumový kryt pre DCF964**

**PB964**



Technické údaje:	DCF900H2T	DCF900P2T	DCF900P2G	DCF900NT
Akumulátor	XR POWERSTACK 5,0 Ah	XR 5,0 Ah	XR 5,0 Ah s GFN krytom	–
Otáčky naprázdno	0 – 2 300 min <sup>-1</sup>			
Počet úderov naprázdno	0 – 1 800 min <sup>-1</sup>			
Krútiaci moment povoľovací	1 898 Nm			
Režim Precision Wrench™	1 355 Nm			
Režim malého momentu	135 Nm			
Režim stredného momentu	813 Nm			
Režim veľkého momentu	1 355 Nm			
Max. trhací moment	1 898 Nm			
Upínanie nástroja	1/2"			
Hmotnosť bez akumulátora	2,9 kg			

Technické údaje:	DCF961H2T	DCF961H2G	DCF961NT
Akumulátor	XR POWERSTACK 5,0 Ah		
Otáčky naprázdno	0 – 440 / 800 / 1 200 min <sup>-1</sup>		
Počet úderov naprázdno	0 – 1 800 min <sup>-1</sup>	0 – 1 890 min <sup>-1</sup>	
Režim Precision Wrench™	1 496 Nm		
Režim malého momentu	135 Nm		
Režim stredného momentu	1 220 Nm		
Režim veľkého momentu	1 626 Nm		
Max. trhací moment	2 372 Nm		
Upínanie nástroja	1/2"		
Hmotnosť bez akumulátora	3,5 kg		

Technické údaje:	DCF964NT
Akumulátor	–
Otáčky naprázdno	0 – 440 / 575 / 1 200 min <sup>-1</sup>
Počet úderov naprázdno	0 – 1 800 min <sup>-1</sup>
Režim Precision Wrench™	1 728 Nm
Režim malého momentu	677 Nm
Režim stredného momentu	1 138 Nm
Režim veľkého momentu	1 925 Nm
Max. trhací moment	2 576 Nm
Upínanie nástroja	3/4"
Hmotnosť bez akumulátora	3,7 kg



### Bezuhlíková rača s uzatvorenou hlavou 18 V – 3/8" a 1/2"



#### DCDF510E2G / DCF510N

- Rača 18 V XR 3/8" a 1/2" s utesenou hlavou poskytuje vynikajúcu úroveň výkonu, všestranosti a odolnosti, akú potrebujú pri svojej práci.
- Výmenné adaptéry s uchytением 3/8" a 1/2" umožňujú použitie v rozmanitých oblastiach, spolu s rýchlym prepínaním chodu vpred/vzad, ktoré zvyšuje efektivitu práce.
- Integrované LED svetlo zlepšuje viditeľnosť na pracovisku a bezpečnostná poistka spúšťacieho spínača náradia zabráni jeho náhodnej aktivácii.
- **DCDF510E2G:** Dodávané s akumulátorom DCB183G s GFN krytom a tvarovanou PUR vložkou na uloženie do montážneho vozíka.
- **DCF510N:** Dodávané bez akumulátorov a nabíjačky v kartónovej krabici.



Technické údaje:	DCF510E2G	DCF510N
Akumulátor	2x POWERSTACK 1,7 Ah s GFN krytom	–
Otáčky naprázdno	0 – 300 min <sup>-1</sup>	
Max. ťahovací moment	102 Nm	
Prichytenie	3/8" a 1/2"	
Hmotnosť bez akumulátora	1,2 kg	

### Bezuhlíková rača s otvorenou hlavou 18 V – 3/8"



#### DCF513D1G / DCF513N

- Odolná hlava otvoreného typu, dvojitá západka so zvýšenou konštrukčnou pevnosťou, dobrý prístup a vysoká odolnosť.
- LED osvetlenie pracovného priestoru, zlepšená viditeľnosť, zvýšená presnosť a produktivita.
- Spúšť s plynulou reguláciou otáčok umožňuje reguláciu otáčok, znižuje možnosť nadmerného dotiahnutia.
- Vodorovne uložený akumulátor na jednoduchšiu manipuláciu a prístup do stiesnených priestorov.
- **DCF513N:** Dodávané bez akumulátorov a nabíjačky v kartónovej krabici.



Technické údaje	DCF513D1G	DCF513N
Akumulátor	1x XR 2,0 Ah s GFN krytom	–
Otáčky naprázdno	0 – 250 min <sup>-1</sup>	0 – 250 min <sup>-1</sup>
Max. ťahovací moment	95 Nm	95 Nm
Prichytenie	3/8"	3/8"
Hmotnosť bez akumulátora	1,10 kg	1,10 kg

### Bezuhlíková rača s otvorenou hlavou 18 V – 1/2"



#### DCF512D1 / DCF512N

- Odolná hlava otvoreného typu, dvojitá západka so zvýšenou konštrukčnou pevnosťou, dobrý prístup a vysoká odolnosť.
- LED osvetlenie pracovného priestoru, zlepšená viditeľnosť, zvýšená presnosť a produktivita.
- Spúšť s plynulou reguláciou otáčok umožňuje reguláciu otáčok, znižuje možnosť nadmerného dotiahnutia.
- Vodorovne uložený akumulátor na ľahšiu manipuláciu a prístup do stiesnených priestorov.
- **DCF512N:** Dodávané bez akumulátorov a nabíjačky v kartónovej krabici.



Technické údaje	DCF512D1	DCF512N
Akumulátor	1x XR 2,0 Ah	–
Otáčky naprázdno	0 – 250 min <sup>-1</sup>	
Max. ťahovací moment	95 Nm	
Prichytenie	1/2" s poistnou guľkou	
Hmotnosť bez akumulátora	1,10 kg	



### Mazací lis 18 V



#### DCGG571M1 / DCGG571NK

- Ideálny na mazanie stavebných, poľnohospodárskych, lesníckych strojov a zariadení • Bežne maže až dvakrát rýchlejšie než ručný mazací lis • Výstupný tlak 690 barov (10 000 PSI) s prietokovým pomerom 147 g maziva za minútu • Hadica s dĺžkou 1 m na prístup k ťažko dosiahnuteľným mazniciam
- Odvzdušňovací ventil umožňuje používateľovi uvoľniť nahromadený prebytočný vzduch, ktorý tak môže ovplyvňovať tlak a rýchlosť práce • LED diódové svetlo pomáha osvetľovať maznicu so zlým prístupom • Náradie sa dodáva s ramenným popruhom. Uľahčuje mazanie, ak musíte na stroj liezť a vystupovať • Môže sa plniť nepretržite (nasávaním alebo čerpadlom) alebo sa môže použiť s náplňou 400 g maziva.
- **DCGG571NK:** Dodávané bez akumulátora a nabíjačky v kufrí.

Technické údaje:	DCGG571M1	DCGG571NK
Akumulátor	1x XR 4,0 Ah	–
Výstupný tlak	690 bar / 10 000 PSI	
Prietokový pomer	147 g/min	
Typ maziva	Až do NLGI č.2	
Množstvo maziva čerpadlo/kartuša	453 / 400 g	
Hmotnosť bez akumulátora	3,63 kg	

### Výtláčna pištoľ 310 ml 18 V



#### DCE560N

- Na použitie s náplňami 310 ml.
- Variabilná spúšť a nastavenie rýchlosti na ľahkú a presnú kontrolu aplikácie materiálu.
- Odolná výtláčna tyč s jednoduchým povolením a ukončením práce bez kvapiek.
- LED dióda pre lepšiu viditeľnosť.
- Možnosť vymeniť držiak cartridge.
- Pogumovaná rukoväť na pohodlné držanie.
- Dodáva sa bez akumulátorov a nabíjačky v kartónovej krabici.

Technické údaje:	DCE560N
Akumulátor	1x XR 2,0 Ah
Veľkosť náplne	310,0 ml
Výtláčna sila	2 500 N (254 kg)
Rýchlosť vytlačania	51 – 533 mm/min
Hmotnosť bez akumulátora	1,8 kg

### Výtláčna pištoľ 400 ml 18 V



#### DCE571N

- Na použitie s náplňami 400 ml.
- Variabilná spúšť a nastavenie rýchlosti na ľahkú a presnú kontrolu aplikácie materiálu.
- Odolná výtláčna tyč s jednoduchým povolením a ukončením práce bez kvapiek.
- LED dióda pre lepšiu viditeľnosť.
- Možnosť vymeniť držiak cartridge.
- Pogumovaná rukoväť na pohodlné držanie.
- Dodáva sa bez akumulátorov a nabíjačky v kartónovej krabici.

Technické údaje:	DCE571N
Akumulátor	–
Veľkosť náplne	400,0 ml
Výtláčna sila	2 500 N (254 kg)
Rýchlosť vytlačania	51 – 533 mm/min
Hmotnosť bez akumulátora	2,1 kg

### Výtláčna pištoľ 600 ml 18 V



#### DCE580N

- Na použitie s náplňami v črievku („salámy“) 600 ml.
- Variabilná spúšť a nastavenie rýchlosti na ľahkú a presnú kontrolu aplikácie materiálu.
- Odolná výtláčna tyč s jednoduchým povolením a ukončením práce bez kvapiek.
- LED dióda pre lepšiu viditeľnosť.
- Možnosť vymeniť držiak cartridge.
- Pogumovaná rukoväť na pohodlné držanie.
- Dodáva sa bez akumulátorov a nabíjačky v kartónovej krabici.

Technické údaje:	DCE580N
Akumulátor	1x XR 2,0 Ah
Veľkosť náplne	600,0 ml
Výtláčna sila	2 500 N (254 kg)
Rýchlosť vytlačania	51 – 533 mm/min
Hmotnosť bez akumulátora	2,2 kg

### Náhradný držiak cartridge 600 ml



#### DCE5801

- Na použitie s náplňami v črievku („salámy“) 600 ml.
- Držiak cartridge 600 ml pre DCE560, DCE571 a DCE580
- Dodávané s výtláčnou tyčou.
- Priehľadný držiak poskytuje prehľad o zostávajúcom množstve materiálu.

### Náhradný držiak cartridge 310 ml



#### DCE5601

- Na použitie s náplňami 310 ml.
- Držiak cartridge 310 ml pre DCE560, DCE571 a DCE580.
- Dodávané s výtláčnou tyčou.

**Bezuhlíkové vrtacie kladivo POWERSTACK SDS-Plus 14 mm 18 V**



- DCH172P2 / DCH172E2T / DCH172NT**
- 2 prevádzkové režimy, vrtanie alebo vrtanie s príklepom, prispieva k veľmi malým rozmerom a hmotnosti.
  - Pracovné LED svetlo, veľmi jasné svetlo s oneskorovacou funkciou, jasné osvetlenie v uzavretých pracovných priestoroch.
  - Robustný a odolný, poskytuje používateľovi spoľahlivý výkon.
  - **DCH172NT:** Dodávané bez akumulátorov a nabíjačky v kufrí Tstak.



Technické údaje:	DCH172P2	DCH172E2T	DCH172NT
Akumulátor	XR 5,0 Ah	XR POWERSTACK 1,7 Ah	-
Energia úderu*	1,4 J		
Otáčky naprázdno	0 – 1060 min <sup>-1</sup>		
Počet úderov naprázdno	0 – 4980 min <sup>-1</sup>		
Max. priemer otvoru do betónu	16 mm		
Optimálny pracovný rozsah	4 – 10 mm		
Upínanie nástroja	SDS plus		
Hmotnosť bez akumulátora	1,8 kg		

**Bezuhlíkové kombinované kladivo SDS-Plus 26 mm 18 V**



- DCH133M1 / DCH133NT**
- Režim zastavenia otáčania umožňuje vykonávať ľahké sekacie práce a vypnutie príklepu umožňuje vrtáť iba do dreva a kovu.
  - Bezuhlíkový motor a akumulátor 18 V Li-Ion s veľkou kapacitou 4,0 Ah.
  - Ideálne na vrtanie kotviacich a montážnych otvorov do betónu, tehál a muriva s priemerom od 4 do 26 mm.
  - **DCH133NT:** Dodáva sa bez akumulátorov a nabíjačky v kufrí Tstak.



Technické údaje:	DCH133M1	DCH133NT
Akumulátor	1x XR 4,0 Ah	-
Energia úderu*	2,6 J	
Otáčky naprázdno	0 – 1 550 min <sup>-1</sup>	
Počet úderov naprázdno	0 – 5680 min <sup>-1</sup>	
Max. priemer otvoru drevo / kov / betón / korunka	30 / 13 / 26 / 50 mm	
Hmotnosť bez akumulátora	2,3 kg	

**Bezuhlíkové kombinované kladivo SDS-Plus 28 mm 18 V**



- DCH263P1 / DCH263NK**
- Bezuhlíkový motor a akumulátor 18 V Li-Ion s veľkou kapacitou 5,0 Ah.
  - Ideálne na vrtanie kotviacich a montážnych otvorov do betónu, tehál a muriva s priemerom od 4 do 28 mm.
  - Aktívna regulácia vibrácií.
  - Je možné prepojiť s odsávaním prachu DWH205DH.
  - Výkon na jedno nabitie akumulátora: cca 42 otvorov 16 mm x 80 mm.
  - **DCH263NK:** Dodáva sa bez akumulátorov a nabíjačky v prepravnom kufrí.



Technické údaje:	DCH263P1	DCH263NK
Akumulátor	1x 5,0 Ah	-
Energia úderu*	3,0 J	
Rýchlovyneiteľné skľučovadlo	NIE	
Otáčky naprázdno	0 – 1 165 min <sup>-1</sup>	
Počet úderov naprázdno	0 – 4 300 min <sup>-1</sup>	
Max. priemer otvoru drevo / kov / betón	28 / 13 / 28 mm	
Hmotnosť bez akumulátora	2,7 kg	

**Kombinované kladivo SDS-Plus 24 mm 18 V**



- DCH253M2**
- Ideálne na vrtanie kotviacich a montážnych otvorov do betónu, tehál a muriva s priemerom od 4 do 20 mm.
  - Je možné vykonávať ľahké sekacie do muriva, betónu a vrtanie bez príklepu.
  - Najnižšia hodnota vibrácií v tejto triede náradia – 7,4 m/s<sup>2</sup>, 2x 4,0 Ah akumulátor.
  - **DCH253M2:** 2x 4,0 Ah akumulátor, prepravný kufrí



Technické údaje:	DCH253M2
Akumulátor	XR 4,0 Ah
Otáčky naprázdno	0 – 1 200 min <sup>-1</sup>
Počet úderov naprázdno	0 – 4 500 min <sup>-1</sup>
Energia úderu*	2,1 J
Vibrácie	7,4 m/s <sup>2</sup>
Max. priemer vrtania do dreva / kovu / betónu	26 / 13 / 24 mm
Hmotnosť bez akumulátora	2,7 kg

**Bezuhlíkové kombinované kladivo SDS-Plus 24 mm 18 V**



- DCH273H2T / DCH273P2T / DCH273NT**
- Vďaka BEZUHLÍKOVÉMU motoru vyvráta viac než 90 dier 10 x 80 mm na jedno nabitie.
  - Elektronická spojka zaručuje stále hodnoty momentu a zvýšenú odolnosť.
  - Najnižšie vibrácie v tejto triede 6,6 m/s<sup>2</sup>.
  - **DCH273P2T:** dodávané v kufrí Tstak.
  - **DCH273NT:** Dodáva sa bez akumulátorov a nabíjačky v kufrí Tstak.



Technické údaje:	DCH273H2T	DCH273P2T	DCH273NT
Akumulátor	POWERSTACK 5, Ah	XR 5,0 Ah	-
Otáčky naprázdno	0 – 1 100 min <sup>-1</sup>		
Počet úderov naprázdno	0 – 4 600 min <sup>-1</sup>		
Energia úderu*	2,1 J		
Vibrácie	6,6 m/s <sup>2</sup>		
Max. priemer vrtania do dreva / kovu / betónu	26 / 13 / 24 mm		
Hmotnosť bez akumulátora	2,6 kg		

\*EPTA 05/2009

**Bezuhlíkové kombinované kladivo SDS-Plus 24 mm 18 V**



- DCH274P2T**
- Vďaka BEZUHLÍKOVÉMU motoru vyvráta viac než 90 dier 10 x 80 mm na jedno nabitie.
  - Elektronická spojka zaručuje stále hodnoty momentu a zvýšenú odolnosť.
  - Najnižšie vibrácie v tejto triede 6,6 m/s<sup>2</sup>.
  - Vrtané rýchlovýmenného skľučovadla pre vrtáky s valcovou stopkou.
  - **DCH274P2T:** 2x akumulátor XR 5,0 Ah, v kufrí Tstak.



**DCH274P2:** vrátane 13 mm rýchloupínacieho skľučovadla

EPTA 05/2009

**Ponorný vibrátor do betónu 18 V**



- DCE531N**
- Odstraňuje vzduch z čerstvého betónu a vylepšuje jeho konzistenciu.
  - Ľahký a kompaktný, ľahká manipulácia jednou osobou.
  - Ľahké uvoľnenie hadice bez použitia iného náradia pre jednoduchší transport.
  - Utesnený motor a pohon pre dlhšiu životnosť.
  - Dodávané bez akumulátorov a nabíjačky v kartónovej krabici.

Technické údaje:	DCH274P2T
Akumulátor	XR 5,0 Ah
Otáčky naprázdno	0 – 1 100 min <sup>-1</sup>
Počet úderov naprázdno	0 – 4 600 min <sup>-1</sup>
Energia úderu*	2,1 J
Vibrácie	6,6 m/s <sup>2</sup>
Max. priemer vrtania do dreva / kovu / betónu	26 / 13 / 24 mm
Hmotnosť bez akumulátora	3,3 kg

**Podtlakový zdvíhák GRABO 18 V**



- DCE590D1T / DCE590N**
- Akumulátorový podtlakový zdvíhák na zdvíhanie, prenášanie a manipuláciu s rôznymi stavebnými materiálmi, vrátane: kameňa, mramoru, betónu, hladkej dlažby, skla, kovu, plastu, sadrokartónu, dreva, preglejky.
  - Nie je vhodný pre: sklo tenšie než 3 mm, plastové fólie, bridlicu, gumu alebo iné pružné materiály.
  - Výkonné vákuové čerpadlo + pogumované penové tesnenie.
  - Jednoduché ovládanie a manipulácia jednou rukou.
  - Informačný displej a digitálny manometer – tlak v tesnení je monitorovaný a automaticky obnovovaný.
  - **DCE590N:** dodávané bez akumulátorov a nabíjačky, v kartónovej krabici.

Technické údaje:	DCE590D1T	DCE590N
Akumulátor	1x XR 2,0 Ah	-
Menovité zaťaženie vo vodorovnej polohe	120 kg	
Menovité zaťaženie vo vertikálnej polohe	60 kg	
Teplotný pracovný rozsah	-10 – 40 °C	
Prevádzková vlhkosť	< 80 %	
Hmotnosť bez akumulátora	1,6 kg	



**DZE591**  
Náhradné tesnenie pre podtlakový zdvíhák GRABO



# RAD UHLOVÝCH BRÚSOK XR 18 V A 54 V



Všetky 18 V a 54 V uhlové brúsky sú vybavené certifikovanými bezpečnostnými funkciami Perform&Protect, ktoré zaisťujú ochranu koncového používateľa pri práci!

**Bezuhlíková uhlová brúska 18 V – 125 mm**

**DCG413N**

- Náradie na všetky bežné operácie rezania, leštenia a brúsenia s kotúčmi do Ø 115 mm
- Spínač typu „pádlo“ (bez aretácie). Prístroj sa vypne ihneď po uvoľnení spínača – vyššia bezpečnosť používateľa
- Rýchle nastavenie krytu bez použitia náradia
- Elektronická brzda veľmi rýchlo zastaví rotujúci kotúč
- Elektronická spojka znižuje spätný ráz v prípade zablokovania kotúča
- Sieťové kryty na vstupe chladiaceho vzduchu obmedzujú vnikanie prachu
- Dodávané bez akumulátorov a nabíjačky, v kartónovej krabici



Technické údaje:	DCG413N
Akumulátor	-
Otáčky naprázdno	9 000 min <sup>-1</sup>
Priemer kotúča	115 mm
Plynulý rozbeh/Spojka/Brzda	NIE / ÁNO / ÁNO
Hnacie vreteno	M14
Vypínač	Kolískový bez aretácie
Hmotnosť bez akumulátora	1,72 kg

**Bezuhlíková uhlová brúska 18 V – 125 mm**

**DCG407NT / DCG408NT**

- 18 V BEZUHLÍKOVÝ MOTOR: Vyššia účinnosť a dlhšia životnosť.
- ELEKTRONICKÁ SPOJKA: Znižuje spätný ráz v prípade zaseknutia alebo zablokovania.
- SIETĽOVÉ KRYTY PROTI NEČISTOTÁM: Obmedzujú nasávanie prachu do motora.
- GUMOVÝ POVRCH RUKOVÄTI: Zaisťuje lepší úchop a pohodlie.
- BOČNÁ RUKOVÄŤ: 2 polohy pre väčšie pohodlie a kontrolu.
- Dodávané bez akumulátorov a nabíjačky, v kufri Tstak.

Technické údaje:	DCG407NT	DCG408NT
Akumulátor	-	-
Otáčky naprázdno	9 000 min <sup>-1</sup>	
Priemer kotúča	125 mm	
Plynulý rozbeh/Spojka/Brzda	NIE / ÁNO / NIE	
Hnacie vreteno	M14	
Vypínač	Posuvný aretovací	Kolískový bez aretácie
Hmotnosť bez akumulátora	1,61 kg	

**Bezuhlíková uhlová brúska 18 V – 125 mm**

**DCG405P2 / DCG405H2T / DCG405NT**

- Elektronická brzda zastaví rotujúci kotúč veľmi rýchlo.
- Elektronická spojka eliminuje spätný ráz pri zaseknutí alebo zablokovaní kotúča.
- Sieťka v nasávacích otvoroch chladiaceho vzduchu zabraňuje vniknutiu nečistôt do motora.
- DCG405NT:** Dodávané bez akumulátorov a nabíjačky v kufri Tstak.

Technické údaje:	DCG405P2	DCG405H2T	DCG405NT
Akumulátor	XR 5,0 Ah	POWERSTACK 5, Ah	-
Otáčky naprázdno	9 000 min <sup>-1</sup>		
Priemer kotúča	125 mm		
Hnacie vreteno	M14		
Plynulý rozbeh/Spojka/Brzda	ÁNO / ÁNO / ÁNO		
Ochrana proti preťaženiu	ÁNO		
Vypínač	Posuvný aretovací		
Hmotnosť bez akumulátora	1,74 kg		

**Bezuhlíková uhlová brúska 18 V – 115 mm**

**DCG405FN / DCG406N**

- Rovnaké vlastnosti ako DCG405.
- Plochá prevodovka pod uhlom 43° umožňuje prácu v stiesnených priestoroch.
- Dodávané bez akumulátorov a nabíjačky v kartónovej krabici.
- DCG406N:** Rovnaké vlastnosti ako DCG405
- Kolískový vypínač bez možnosti aretácie.
- Dodávané bez akumulátorov a nabíjačky v kartónovej krabici.

Technické údaje:	DCG405FN	DCG406N
Akumulátor	-	-
Otáčky naprázdno	9 000 min <sup>-1</sup>	
Priemer kotúča	125 mm	
Hnacie vreteno	M14	
Plynulý rozbeh/Spojka/Brzda	ÁNO/ÁNO/ ÁNO	
Ochrana proti preťaženiu	ÁNO	
Vypínač	Posuvný aretovací	Kolískový
Hmotnosť bez akumulátora	1,80 kg	1,75 kg

**Bezuhlíková uhlová brúska s reguláciou otáčok 18 V FLEXVOLT ADVANTAGE**

**DCG409VST1 / DCG409VSNT**

- Elektronická regulácia otáčok poskytuje lepšiu ovládateľnosť.
- Bezuhlíkový motor s väčším množstvom medi vo vinutí kvôli lepšiemu prenášanju veľkých prúdov.
- Elektronická brzda zastavuje rýchlo kotúč, ak dôjde k uvoľneniu spúšťacieho spínača.
- Elektronická spojka obmedzuje reakcie spätného rázu.
- DCG409VSNT:** Dodávané bez akumulátorov a nabíjačky v kufri Tstak.

Technické údaje:	DCG409VST1	DCG409VSNT
Akumulátor	1x 18V 6,0 Ah / 54V 2,0 Ah	-
Otáčky naprázdno	3 000 – 9 000 min <sup>-1</sup>	
Priemer kotúča	125 mm	
Hnacie vreteno	M14	
Plynulý rozbeh/Spojka/Brzda	ÁNO / ÁNO / ÁNO	
Ochrana proti preťaženiu	ÁNO	
Vypínač	Posuvný aretovací	
Hmotnosť bez akumulátora	1,85 kg	

**Bezuhlíková uhlová brúska s reguláciou otáčok 18 V**

**DCG416VSN**

- Elektronická regulácia otáčok poskytuje lepšiu ovládateľnosť.
- Kolískový vypínač bez možnosti aretácie.
- Bezuhlíkový motor s väčším množstvom medi vo vinutí kvôli lepšiemu prenášanju veľkých prúdov.
- Elektronická brzda zastavuje rýchlo kotúč, ak dôjde k uvoľneniu spúšťacieho spínača.
- Elektronická spojka obmedzuje reakcie spätného rázu.
- Dodávané bez akumulátorov a nabíjačky v kufri Tstak.

**Bezuhlíková priama brúska 18 V**

**DCG426P2 / DCG426N**

- Trojstupňové nastavenie otáčok zvyšuje kontrolu pri práci.
- Dvojpolohový vypínač uľahčuje uchopenie a zvyšuje kontrolu nad náradím.
- LED svetelný krúžok na špičke brúsky zlepšuje viditeľnosť.
- Sieťková ochrana chladiacich otvorov zabraňuje vnikaniu nečistôt do motora.
- Odvod vzduchu od používateľa zvyšuje komfort pri práci.
- DCG426N:** Dodávané bez akumulátorov a nabíjačky v kartónovej krabici.

**Vyrezávačka do sadrokartónu 18 V**

**DCE555N**

- Jednoduché vyrezávanie tvarových otvorov do sadrokartónu alebo drevotriesky.
- 18 V výkonný bezuhlíkový motor s vysokou pracovnou účinnosťou poskytuje dlhý prevádzkový čas.
- Až 54 m rezu v 12,5 mm hrubom sadrokartóne na 5,0 Ah akumulátor.
- LED diódové svetidlo osvetľuje priestor rezu a zaručuje lepšiu náhľad na rez.
- Obsahuje nastaviteľný hĺbkový doraz, klieštinu 3,2 mm (1/4") a 6,4 mm (1/8"), rezný nástroj do sadrokartónu a univerzálny rezný nástroj a kryt na odsávanie.
- Dodávané bez akumulátorov a nabíjačky v kartónovej krabici.

**Teplovzdušná pištoľ 18 V**

**DCE530N**

- Bezpečnostný spínač s aretáciou poskytuje bezpečnú prevádzku a zabraňuje náhodnému zapnutiu napr. pri preprave.
- Veľmi silná LED dióda pre dokonalý výhľad na pracovnú plochu.
- Dvojstupňový spínač teploty a rýchlosti prúdenia vzduchu.
- Čas chodu pri použití 5,0 Ah akumulátora podľa použitého stupňa cca 18/22 min.
- Obsahuje kuželovú dýzu a škrabku na farbu.
- Dodáva sa bez akumulátorov a nabíjačky v kartónovej krabici.



Technické údaje:	DCG416VSN
Akumulátor	-
Otáčky naprázdno	3 000 – 9 000 min <sup>-1</sup>
Priemer kotúča	125 mm
Hnacie vreteno	M14
Plynulý rozbeh/Spojka/Brzda	ÁNO / ÁNO / ÁNO
Ochrana proti preťaženiu	ÁNO
Vypínač	Kolískový bez aretácie
Hmotnosť bez akumulátora	1,85 kg

Technické údaje:	DCG426P2	DCG426N
Akumulátor	XR 5,0 Ah	-
Otáčky naprázdno	0 – 5000 / 17 500 / 25 000 min <sup>-1</sup>	
Klieština	6 mm	
Hnacie vreteno	M15	
Hmotnosť bez akumulátora	1,19 kg	

Technické údaje:	DCE555N
Akumulátor	-
Otáčky naprázdno	26 000 min <sup>-1</sup>
Hmotnosť bez akumulátora	0,75 kg

**Rezné nástroje pre sadrokartónovú frézku DCE555N:**

<b>DT6620</b>	1/8" rezný nástroj na sadrokartón	5 ks
<b>DT6621</b>	1/8" multimateriálový rezný nástroj	5 ks
<b>DT6622</b>	1/4" rezný nástroj na sadrokartón	5 ks

Technické údaje:	DCE530N
Akumulátor	-
Teplotný rozsah	290 / 530 °C
Prietok vzduchu	109 / 190 l/m
Hmotnosť bez akumulátora	1,2 kg

### Strihač závitových tyčí 18 V



#### DCS350NT

- Strihá závitové tyče M6 až M12.
- Komfortné používanie v rôznych smeroch.
- Žiadne pohybujúce sa nože, žiadne kovové piliny alebo odlomky.
- Závitové tyče sa režu pomocou strihu, čo minimalizuje ostrapy.
- LED osvetlenie pracovnej plochy.
- Dodávané v kufrí Tstak, bez akumulátora a nabíjačky.

Technické údaje:	DCS350NT
Akumulátor	–
Rýchlosť	30 strihov/min
Nože	M6, M8, M10, M12
Strihacia kapacita (mäkká oceľ)	M6, M8, M10, M12
Strihacia kapacita (antikoro)	M6, M8, M10
Hmotnosť bez akumulátora	4,1 kg



### 18 V nožnice na plech



obr. s akumulátorom DCB184

#### DCS491NT

- Ľahké a kompaktné nožnice na strihanie plechov.
- LED svetlo pre lepšiu viditeľnosť pracovnej plochy.
- Spínač s plynulou reguláciou pre lepšiu kontrolu práce.
- V kufrí Tstak, bez akumulátora a nabíjačky.

Technické údaje:	DCS491NT
Akumulátor	–
Rýchlosť	0 – 2450 strihov/min
Strihacia kapacita (mäkká oceľ)	1,30 mm
Strihacia kapacita (antikoro)	1,00 mm
Hmotnosť bez akumulátora	1,8 kg



### Nožnice na plech s natáčacou hlavou 18 V



#### DCS496N

- 360° otočná hlava, ktorá používateľovi umožňuje prístup do úzkych priestorov pri zachovaní pohodlia.
- Offsetové čeluste na strihanie plechových profilov.
- Rukoväť v tvare D s gumovým obložením zaručuje pohodlné použitie v každej polohe.
- LED svetielko zlepšuje viditeľnosť pri vykonávaní práce.
- Spúšťací spínač s plynulou reguláciou otáčok zlepšuje ovládateľnosť.
- Dodávané bez akumulátorov a nabíjačky v kartónovej krabici

Technické údaje:	DCS496N
Akumulátor	–
Strihacia kapacita	1,3 mm
Hmotnosť bez akumulátora	1,5 kg



### Kotúčová píla 140 mm na rezanie kovov 18 V



#### DCS373NT

- Veľmi robustná konštrukcia s antikorovou klznou pätkou pily.
- Ochranný kryt s priezorom a LED osvetlením pre optimálny pohľad na obrobok.
- Plne pogumovaná ergonomická rukoväť pre čo najväčší komfort.
- Kotúč z ocele špeciálne legovanej volfrámom na rezanie bez ostrapkov.
- Dodávka bez akumulátora a nabíjačky v kufrí Tstak.

Technické údaje:	DCS373NT
Výstupný výkon	460 W
Voľnobežné otáčky	3 700 min <sup>-1</sup>
Maximálna hĺbka rezu	43 mm
Maximálna hrúbka materiálu:	
Profil / plný materiál	25/3 mm
Pilový kotúč (DT1212)	140 × 20 mm, 30 zubov z tvrdokovu
Hmotnosť bez akumulátora	3,8 kg



### Kotúčová píla 184 mm na rezanie kovov 18 V



#### DCS383H2 / DCS383N

- 18 V XR BEZUHLÍKOVÝ MOTOR: Vyššia účinnosť a dlhšia životnosť
- Efektívny zber triesok pre čistejšie pracovné prostredie.
- Excentricky umiestnený kotúč na jednoduchšie zarovnanie rezu a väčšie pohodlie.
- Ľahká a odolná antikorová základňa s vyznačenými meracími značkami.
- Osvetlené okienko pre jasný výhľad na kotúč.
- **DCS383H2:** Dodávané v kufrí Tstak.
- **DCS383N:** Dodávané bez akumulátorov a nabíjačky, v kartónovej krabici.

Technické údaje:	DCS383H2	DCS383N
Akumulátor	XR 5,0 Ah Powerstack	–
Voľnobežné otáčky	3 900 min <sup>-1</sup>	
Maximálna hĺbka rezu	67 mm	
Pilový kotúč	184 × 20 mm	
Hmotnosť bez akumulátora	4,9 kg	



### Bezuhlíková kotúčová píla 165 mm 18 V



#### DCS565P2 / DCS565NT

- Bezuhlíkový motor predlžujúci chod a zaisťujúci spoľahlivosť a odolnosť.
- Elektronická motorová brzda pre väčšiu kontrolu a bezpečnosť práce.
- Odfúk pilín a nečistôt z línie rezu.
- LED pracovné svetlo pre lepšiu viditeľnosť osi rezu.
- **DCS565NT:** Dodávané bez akumulátora a nabíjačky v kufrí Tstak.

Technické údaje:	DCS565P2	DCS565NT
Akumulátor	XR 5,0 Ah	–
Otáčky naprázdno	4 950 min <sup>-1</sup>	
Kapacita šikmých rezov	50°	
Max. hĺbka rezu pri 90°	55 mm	
Max. hĺbka rezu pri 45°	42 mm	
Pilový kotúč	165 × 20 mm / 24 zubov	
Hmotnosť bez akumulátora	2,8 kg	



### Bezuhlíková kotúčová píla 184 mm 18 V



#### DCS570H2T / DCS570P2 / DCS570NT

- Pozdĺžne a priečne rezy stavebných drevených materiálov.
- Mierka na presné nastavenie hĺbky rezu až do 64 mm.
- Ľahké a presné nastavenie šikmých rezov až do uhla 57°.
- Dodávané v kufrí Tstak.
- Bezuhlíkový motor DEWALT poskytuje dlhšiu výdrž, spoľahlivosť a odolnosť.
- Optimálne vyváženie zaručuje bezpečnú prevádzku bez únavy.
- **DCS570NT:** Dodáva sa bez akumulátorov a nabíjačky v kufrí Tstak.

Technické údaje:	DCS570H2T	DCS570P2	DCS570NT
Akumulátor	POWERSTACK 5,0 Ah	XR 5,0 Ah	–
Otáčky naprázdno	5 500 min <sup>-1</sup>		
Kapacita šikmých rezov	57°		
Max. hĺbka rezu pri 90°	64 mm		
Max. hĺbka rezu pri 45°	47 mm		
Pilový kotúč	184 × 16 mm, 24 zubov		
Hmotnosť bez akumulátora	3,6 kg		



### Bezuhlíková kotúčová píla so základňou pre lištu 184 mm 18 V



#### DCS572P2 / DCS572NT

- Bezuhlíkový motor poskytuje vysoký výkon, účinnosť a odolnosť.
- Umožňuje vykonávať štandardné a priečne rezy v dreve a ostatných stavebných materiáloch.
- Integrovaný odfúk prachu a pilín z osi rezu.
- LED osvetlenie zlepšuje viditeľnosť osi rezu.
- Výkon na jedno nabitie akumulátora: cca 100 rezov fošne 200 × 50 mm.
- **DCS572NT:** Dodáva sa bez akumulátorov a nabíjačky v kufrí Tstak.

Technické údaje:	DCS572P2	DCS572NT
Akumulátor	XR 5,0 Ah	–
Otáčky naprázdno	5 500 min <sup>-1</sup>	
Kapacita šikmých rezov	57°	
Max. hĺbka rezu pri 90°	58 mm	
Max. hĺbka rezu pri 45°	44 mm	
Pilový kotúč	184 × 16 mm	
Hmotnosť bez akumulátora	3,3 kg	



### Bezuhlíková kotúčová píla 190 mm 18 V



#### DCS573H2T / DCS573NT

- 0,77 % vyšší výkon než DCS573 s akumulátorom 5,0 Ah.
- LED osvetlenie pracovnej plochy.
- Odfúk prachu z priestoru rezu.
- Háč na zavesenie na trám.
- Elektronická brzda zastaví kotúč do 2 sekúnd.
- Bezuhlíkový motor DEWALT poskytuje dlhšiu výdrž, spoľahlivosť a odolnosť.
- Elektronický modul s identifikáciou akumulátora pre vyšší výkon a produktivitu.
- Univerzálna kotúčová píla na pozdĺžne, priečne a šikmé rezy do dreva a iných stavebných materiálov.
- Plynulé nastavenie uhla šikmého rezu až do hodnoty 57 stupňov.
- Mierka na presné nastavenie reznej hĺbky až po 67 mm.
- Optimálne vyváženie zaručuje bezpečnú prevádzku bez únavy.
- **DCS573NT:** Dodávané bez akumulátorov a nabíjačky v kufrí Tstak.

Technické údaje:	DCS573T1	DCS573NT
Akumulátor	POWERSTACK 5,0 Ah	–
Otáčky naprázdno	5 500 min <sup>-1</sup>	
Kapacita šikmých rezov	57°	
Max. hĺbka rezu pri 90°	67 mm	
Max. hĺbka rezu pri 45°	51 mm	
Pilový kotúč	190 × 30 mm 24 zubov	
Hmotnosť bez akumulátora	3,7 kg	



### Bezuhlíková kotúčová píla 115 mm 18 V



#### DCS571NT

- Tenký rez kotúča poskytuje rýchly rez a predĺžený prevádzkový čas.
- Nastavenie hĺbky rezu a šikmého rezu bez náradia.
- Extrémne odolná konštrukcia náradia a prevodovky poskytujú dlhú životnosť a presné rezy.
- Aretácia chodu a elektronická brzda zvyšujú kontrolu nad náradím a pracovnú bezpečnosť.
- Dodáva sa bez akumulátorov a nabíjačky v kufrí Tstak.

Technické údaje:	DCS571NT
Akumulátor	–
Otáčky naprázdno	4 500 min <sup>-1</sup>
Kotúč (DT10410)	115 × 9,5 mm
Max. hĺbka rezu	38 mm
Kapacita šikmých rezov	45°
Hmotnosť bez akumulátora	1,1 kg



### Bezuhlíková univerzálna rezačka POWERSTACK 18 V



#### DCS438E2T / DCS438N

- Ideálna na všetko rezanie kovov, plastov, keramiky, porcelánu, sadrokartónu alebo cementových dosiek.
- Obojsmerný chod kotúča, smer otáčania kotúča je rýchlo a jednoducho prepínateľný.
- LED osvetlenie kotúča, jasné LED osvetlenie obrobku zaisťuje lepšiu viditeľnosť na obmedzených a tmavých pracoviskách.
- Odnímateľný prachový kryt nastaviteľný bez použitia iného náradia, kompatibilný so systémom DEWALT AirLock.
- Dodávané s 1× DT20590, 1× DT20591, 1× DT20592 a krytom na odsávanie.
- **DCS438N:** Dodávané bez akumulátorov a nabíjačky v kartónovej krabici.

Technické údaje:	DCS438E2T	DCS438N
Akumulátor	2× XR POWERSTACK 1,7 Ah	–
Otáčky naprázdno	20 000 min <sup>-1</sup>	
Priemer kotúča	76 mm	
Maximálna hĺbka rezu	22 mm	
Závit hriadeľa	10 mm	
Hmotnosť bez akumulátora	0,8 kg	

### Pokosová píla 18 V 305 mm



#### DCS782XW2 / DCS782N

- Výnimočný výkon vďaka kombinácii dizajnu kotúča, bezuhlíkového motora a technológie regeneratívneho brzdenia.
- Funkcia zámky pokosu umožňuje rýchlo upraviť uhly medzi 0° – 50° vľavo a 0° – 60° vpravo.
- Inovatívna zarážka na drážkovanie umožňuje nastavenie hĺbky rezu na aplikácie drážkovania a zapúšťania.
- Indikátor rezu XPS poskytuje rýchle a presné zarovnanie kotúča na os rezu.
- **DCS782N:** Dodávané bez akumulátorov a nabíjačky.

Technické údaje:	DCS782XW2	DCS782N
Akumulátor	XR 8,0 Ah	–
Otáčky naprázdno	3 800 min <sup>-1</sup>	
Kapacita pokosových rezov	50° (vľavo) / 60° (vpravo)	
Kapacita šikmých rezov	49° (vľavo aj vpravo)	
Kapacita rezu pri nastavení:		
90°/90°	112 × 310 mm	
90°/45°	112 × 219 mm	
45/90°	50 × 219 mm	
Pilový kotúč	305 × 30 mm. 60 zubov z tvrdokovu	
Hmotnosť bez akumulátora	23,2 kg	

### Pokosová píla 18 V 184 mm



#### DCS365N

- Motor DEWALT 65 mm s dvojitou izoláciou chladený ventilátorom zaručuje maximálny výkon pri práci s tvrdým drevom.
- Presné nastavenie uhla v rozmedzí od 0 do 48°.
- Svetelný indikátor osi rezu.
- Dodávané bez akumulátorov a nabíjačky.

Technické údaje:	DCS365N
Akumulátor	–
Otáčky naprázdno	3 750 min <sup>-1</sup>
Kapacita pokosových rezov	48°/48° (vľavo aj vpravo)
Kapacita šikmých rezov	48°
90°/90°	250 × 50 mm
45°/90°	176 × 50 mm
90°/45°	250 × 35 mm
Pilový kotúč (DT1668)	184 × 16 mm, 40 zubov
Hmotnosť bez akumulátora	11,5 kg

### Oscilačná multibrúska 18 V



#### DCS356P2 / DCS356E1T / DCS356NT

- Systém výmeny príslušenstva QUICK-CHANGE umožňuje rýchlu výmenu pracovného príslušenstva bez použitia iného náradia.
- Spúšťač spínač DUAL-GRIP s trojstupňovým nastavením rýchlosti poskytuje výbornú kontrolu náradia pri práci.
- Jasné LED diódové svetlo osvetľuje tmavé pracovné priestory.
- **DCS356P2:** 2× akumulátor XR 5,0 Ah, kufor Tstak.
- **DCS356E1:** 1× akumulátor POWERSTACK, bez nabíjačky, v kufrí Tstak.
- **DCS356NT:** Dodávané bez akumulátorov a nabíjačky v kufrí Tstak.

Technické údaje:	DCS356P2	DCS356E1T	DCS356NT
Akumulátor	XR 5,0 Ah	XR POWERSTACK 1,7 Ah	–
Počet kmitov	0 – 20 000 km/min		
Rýchlosť 1	0 – 15 000 km/min		
Rýchlosť 2	0 – 17 000 km/min		
Rýchlosť 3	0 – 20 000 km/min		
Upnutie náradia bez použitia iného náradia	ÁNO		
Hmotnosť bez akumulátora	1,4 kg		

### Príslušenstvo obsiahnuté s modelom DCS356P2

1 ks 31 × 43 mm plátok na rýchle rezy dreva	1 ks delta podložka na brúsne papiere
1 ks 31 × 43 mm plátok na rezanie dreva s klincami	9 ks brúsnych mriežok, rôzne hrúbosti
1 ks škrabka	1 ks hĺbkový doraz
1 ks polkruhový plátok	1 ks adaptér na odsávanie
1 ks karbidový plátok na odstraňovanie malty	1 ks adaptér na plátky iných značiek
1 ks plátok na jemné rezy v dreve	–

### Príslušenstvo obsiahnuté v DCS356E1 a DCS356E1

1 ks 31 × 43 mm plátok na rezanie dreva s klincami
1 ks 31 × 43 mm plátok na rýchle rezy dreva
1 ks delta podložka na brúsne papiere
9 ks brúsnych mriežok, rôzne hrúbosti
1 ks adaptér na plátky iných značiek

### Horná fréзка 18 V 12 mm



#### DCW620H2 / DCW620NT

- Technológia rozpoznania akumulátora: umožňuje tomuto náradu dodať vyšší výkon pri použití 5 Ah POWERSTACK alebo FLEXVOLT akumulátora.
- Bezdrôtové ovládanie náradie umožňuje automatické preporenie medzi náradím a kompatibilným vysávačom.
- Obe verzie H2 aj NT sa dodávajú v kufrí Tstak, s klieštinami 8 a 12 mm, vodiacim puzdrom 30 mm, bočným dorazom/tyčami, centrovacím kužeľom, 2 základňami (pre vodiace puzdro a s väčším otvorom), kľúčom a prachovým portom Airlock.
- **DCW620NT:** dodávané bez akumulátorov a nabíjačky, v kufrí Tstak.

Technické údaje:	DCW620H2	DCW620NT
Akumulátor	XR 5,0 Ah Powerstack	–
Otáčky naprázdno	11 000 – 23 000 min <sup>-1</sup>	
Zdvih	70 mm	
Maximálny priemer nástroja	63 mm	
Veľkosť klieštiny	8/12 mm	
Systém proti rotácii	ÁNO	
Hmotnosť (bez akumulátora)	3,62 kg	

### Kombinovaná fréзка 18 V 8 mm



#### DCW604P2 / DCW604NT

- Revolverová hlava nastaviteľná do piatich polôh umožňuje vykonávať stupňovité alebo opakované ponorné rezy.
- Dvojité LED svetlo zvyšuje počas práce viditeľnosť v blízkosti frézy.
- Plynulý rozbeh obmedzuje pohyb náradia pri spustení.
- Elektronická brzda zlepšuje ovládateľnosť a zvyšuje bezpečnosť.
- Plynulá regulácia otáčok zaručuje nastavenie optimálnych otáčok frézy pre rôzne materiály.
- Obsahuje klieštinu 8 mm, kľúč 17 mm, centrovací kužeľ, vodiace puzdro 17 mm, pevnú základňu, odsávanie, paralelné vodidlo
- **DCW604NT:** Dodáva sa bez akumulátorov a nabíjačky v kufrí Tstak.

Technické údaje:	DCW604P2	DCW604NT
Akumulátor	XR 5,0 Ah	–
Otáčky naprázdno	16 000 – 25 500 min <sup>-1</sup>	
Zdvih	55 mm	
Rozmer klieštiny	8 mm	
Maximálny priemer nástroja	30 mm	
Hmotnosť bez akumulátora	2,4 kg	

### Ohraňovacia fréзка 18 V



#### DCW600N

- Dvojité LED svetlo zvyšuje počas práce viditeľnosť v blízkosti frézy, čo zaručuje zvýšenú presnosť.
- Plynulý rozbeh obmedzuje pohyb náradia pri spustení a zlepšuje ovládateľnosť.
- Elektronická brzda zlepšuje ovládateľnosť a zvyšuje bezpečnosť.
- Plynulá regulácia otáčok zaručuje nastavenie optimálnych otáčok frézy pre rôzne materiály.
- Dodáva sa bez akumulátorov a nabíjačky v kartónovej krabici.

Technické údaje:	DCW600N
Akumulátor	–
Otáčky naprázdno	16 000 – 25 500 min <sup>-1</sup>
Zdvih	55 mm
Rozmer klieštiny	8 mm
Maximálny priemer nástroja	30 mm
Hmotnosť bez akumulátora	1,54 kg

### Bezuhlíková lamelovacia fréзка 18 V



#### DCW682P2 / DCW682NT

- Bezuhlíkový motor, dlhší chod, vyšší výkon a odolnosť.
- Nastavenie výšky vodidla pomocou dvojitého hrebeňového ozubeného prevodu umožňuje presne udržiavať rovnobežnú polohu vodidla s kotúčom.
- Nastavenie hĺbky pre lamely s veľkosťou 0, 10, 20 mm.
- Rýchle nastavovanie požadovanej uhlovej polohy bez použitia ďalšieho náradia.
- **DCW682NT:** Dodávané bez akumulátorov a nabíjačky v kufrí Tstak.

Technické údaje:	DCW682P2	DCW682NT
Akumulátor	XR 5,0 Ah	–
Otáčky naprázdno	9 000 min <sup>-1</sup>	
Maximálna hĺbka rezu	20 mm	
Prednastavené polohy rezu	4	
Uhol nastaviteľného vodidla	0 – 90°	
Kotúč	102 × 22 mm	
Šírka kotúča	4 mm	
Hmotnosť bez akumulátora	2,5 kg	

**Bezuhlíková vibračná brúška 18 V**

**DCW200P2 / DCW200NT**

- Bezuhlíkový motor zaručuje dlhý pracovný čas.
- Textúrované protišmykové držadlo a telo brúsky poskytujú vysoký komfort a znižujú únavu obsluhy.
- Veľmi nízke vibrácie.
- Brzda motora rýchlo zastaví pohyb po vypnutí náradia.
- Prichytenie na suchý zips.
- Prevádzkový čas na jedno nabitie akumulátora: 30 – 40 minút podľa zvolenej rýchlosti.
- Wireless Tool Control (WTC) – Bezdrôtové ovládanie náradia spolu s 54 V vysávačom DCV586M.
- **DCW200NT:** Dodáva sa bez akumulátorov a nabíjačky v kufrí Tstak

**125 mm Excentrická brúška 18 V**

Od modelovej rady typ 2

**DCW210P2 / DCW210NT**

- Bezuhlíkový motor zaručuje dlhý pracovný čas.
- Ergonomické držadlo znižuje únavu obsluhy, je možné pracovať iba jednou rukou.
- Veľmi nízke vibrácie.
- Brzda motora rýchlo zastaví pohyb po vypnutí náradia.
- Prichytenie na suchý zips.
- Prevádzkový čas na jedno nabitie akumulátora: 30 – 60 minút podľa zvolenej rýchlosti.
- **DCW210NT:** Dodáva sa bez akumulátorov a nabíjačky v kufrí Tstak.

**Bezuhlíková pásová brúška 18 V**

**DCW220P2 / DCW220NT**

- Bezuhlíkový motor poskytuje predĺženú životnosť, zvýšenú účinnosť aj dostatočný výkon pri vysokej rýchlosti 320 m/min.
- Regulácia otáčok poskytuje maximálnu úroveň kontroly nad náradím.
- Odsávanie prachu a funkcia bezdrôtového ovládania náradia (WTC) poskytujú čistejšie a bezpečnejšie pracovné prostredie.
- Rýchla výmena brúsneho pásu umožňuje ľahkú výmenu brúsnych pásov.
- Systém rýchlej výmeny brúsneho pásu umožňuje rýchlu a jednoduchú výmenu brúsnych pásov
- **DCW220NT:** Dodáva sa bez akumulátorov a nabíjačky v kufrí Tstak

**Bezuhlíkový pásový pilník 18 V**

**DCM200E2T / DCM200NT**

- Premenlivá rýchlosť (7 prednastavených polôh na otočnom voliči + ovládanie spúšťou) pre optimalizovaný výkon pri práci s oceľou, zliatinami, plastmi a drevom
- Pline beznástrojová výmena a nastavenie pásu
- Otočné rameno pilníka na jednoduché použitie v stiesnených priestoroch
- Priložené excentrické rameno umožňuje efektívnu prácu na vonkajších zakrivených plochách
- Výkonné smerové LED pracovné svetlo
- **DCM200NT:** Dodávané bez akumulátorov a nabíjačky v kufrí Tstak.

**Bezuhlíková brúška na sadrokartóny 18 V**

**DCE800T2 / DCE800N**

- Bezuhlíkový motor zaručuje dlhý pracovný čas a je napájaný akumulátorom FLEXVOLT 6,0 Ah.
- Teleskopická rukoväť umožňuje používateľovi jednoducho a rýchlo meniť dosah náradia podľa potreby.
- Nastavenie otáčok poskytuje úplnú flexibilitu pri všetkých aplikáciách s akýmkoľvek príslušenstvom.
- Prevádzkový čas na jedno nabitie akumulátora: až 40 minút brúsenia podľa zvolenej rýchlosti. • Wireless Tool Control (WTC) – Bezdrôtové ovládanie náradia spolu s 54 V vysávačom DCV586M.
- **DCE800T2:** Dodávané s taškou na akumulátory a nabíjačku + 3× brúsny papier.
- **DCE800N:** Dodáva sa bez akumulátorov a nabíjačky v kartónovej krabici + 3× brúsny papier.



Technické údaje:	DCW200P2	DCW200NT
Akumulátor	XR 5,0 Ah	–
Počet kmitov	8 – 13 500 min <sup>-1</sup>	
Rozmer brúsneho papiera	115 × 108 mm	
Hmotnosť bez akumulátora	1,3 kg	1,0 kg

Technické údaje:	DCW210P2	DCW210NT
Akumulátor	XR 5,0 Ah	–
Otáčky naprázdno	7 – 12 000 min <sup>-1</sup>	
Počet kmitov	8 – 12 000 min <sup>-1</sup>	
Rozkmit	2,6 mm	
Priemer brúsneho papiera	125 mm	
Hmotnosť bez akumulátora	1,3 kg	

Technické údaje:	DCW220P2	DCW220NT
Akumulátor	XR 5,0 Ah	–
Rýchlosť pásu naprázdno	198 – 320 m/min <sup>-1</sup>	
Regulácia otáčok	5 stupňov	
Veľkosť pásu	75 × 533 mm	
Nastavenie pásu	Bez použitia ďalšieho náradia	
Hmotnosť bez akumulátora	3,5 kg	

Technické údaje:	DCM200E2T	DCM200NT
Akumulátor	2× POWERSTACK 1,7 Ah	–
Rýchlosť pásu	579–1 700 m/min	
LED svetidlo	ÁNO	
Hmotnosť bez akumulátora	2,2 kg	

Technické údaje:	DCE800T2	DCE800N
Akumulátor	XR 6,0 Ah	–
Priemer brúsneho papiera	225 mm	
Brúsny pohyb	rotačný	
Otáčky naprázdno	700 – 1 200 min <sup>-1</sup>	
Dĺžka rukoväti	125 – 160 cm	
Hmotnosť bez akumulátora	3,9 kg	

**Bezuhlíková priamočiara píla 18 V**

**DCS334P2 / DCS334NT**

- Bezuhlíkový motor poskytuje dlhší prevádzkový čas a vyššiu odolnosť.
- Prichytenie s hornou rukoväťou
- Inteligentný spúšťací spínač s plynulou reguláciou otáčok.
- Predkmit pilového listu nastaviteľný do 4 polôh ovláda agresivitu alebo hladkosť rezov.
- Pätku náradia nastaviteľnú bez použitia iného náradia s krytom zabráňujúcim poškrabaniu je možné v oboch smeroch nastaviť v uhle 45°.
- Nové, vylepšené prichytenie rezného plátku.
- **DCS334NT:** Dodáva sa bez akumulátorov a nabíjačky v kufrí Tstak.

**Bezuhlíková priamočiara píla 18 V**

**DCS335P2 / DCS335NT**

- Bezuhlíkový motor poskytuje dlhší prevádzkový čas a vyššiu odolnosť.
- Prichytenie hrbíkom.
- Inteligentný spúšťací spínač s plynulou reguláciou otáčok.
- Predkmit pilového listu nastaviteľný do 4 polôh ovláda agresivitu alebo hladkosť rezov.
- Pätku náradia nastaviteľnú bez použitia iného náradia s krytom zabráňujúcim poškrabaniu je možné v oboch smeroch nastaviť v uhle 45°.
- Nové, vylepšené prichytenie rezného plátku.
- **DCS335NT:** Dodáva sa bez akumulátorov a nabíjačky v kufrí Tstak.

**Bezuhlíková mečová píla 18 V**

**DCS382N**

- Bezuhlíkový motor, vyššia účinnosť, kompaktné rozmery.
- Brzda uľahčuje kontrolu nad náradím po ukončení práce.
- Upinanie pilového listu bez použitia iného náradia.
- Pracovné LED svetlo.
- Plynulá regulácia otáčok vo vypínači.
- Otočná pätká ponúka lepší kontakt s materiálom.
- Dodávané bez akumulátorov a nabíjačky v kartónovej krabici.

**Kompaktná mečová píla 18 V**

**DCS367H2T / DCS367P2 / DCS367NT**

- Kompaktná mečová píla umožňuje lepší prístup na ťažko dosiahnuteľné miesta.
- Zdokonalené vyváženie a ľahké ovládanie vďaka uprostred umiestnenému bezuhlíkovému motoru.
- Prichytka pilového listu nastaviteľná do štyroch polôh.
- LED svetlo zlepšuje výhľad na vykonávaný rez.
- Dodávané v kufrí Tstak.
- **DCS367H2T:** 2× akumulátor POWERSTACK 5,0 Ah, kufor Tstak.
- **DCS367P2:** 2× akumulátor XR 5,0 Ah, kufor Tstak
- **DCS367NT:** Dodávané bez akumulátorov a nabíjačky v kufrí Tstak.

**Bezuhlíková mečová píla 18 V**

**DCS386H2T / DCS386NT**

- Bezuhlíkový motor DEWALT poskytuje dlhšiu výdrž, spoľahlivosť a odolnosť.
- Elektronický modul s identifikáciou akumulátora pre vyšší výkon a produktivitu.
- Rýchloupínanie pilového listu pomocou páčky zaručuje výmenu pilového listu bez použitia náradia.
- Otočná nastaviteľná pätká s otvorenou hornou časťou, ktorá zaručuje vynikajúcu stabilitu a viditeľnosť počas rezu.
- LED svetlo zaručuje kvalitné osvetlenie.
- **DCS386NT:** Dodávané bez akumulátorov a nabíjačky v kufrí Tstak.



Technické údaje:	DCS334P2	DCS334NT
Akumulátor	XR 5,0 Ah	–
Počet zdvihov naprázdno	0 – 3 200 min <sup>-1</sup>	
Dĺžka zdvihu	26 mm	
Nastavenie sklonu	45°	
Max. kapacita rezu do dreva/kovu	135/10 mm	
Hmotnosť bez akumulátora	2,1 kg	

Technické údaje:	DCS335P2	DCS335NT
Akumulátor	5,0 Ah	–
Počet zdvihov naprázdno	0 – 3 200 min <sup>-1</sup>	
Dĺžka zdvihu	26 mm	
Nastavenie sklonu	45°	
Max. kapacita rezu do dreva/kovu	135/10 mm	
Hmotnosť bez akumulátora	2,1 kg	

Technické údaje:	DCS382N
Akumulátor	–
Pracovný výkon	880 W
Počet zdvihov naprázdno	0 – 3 200 min <sup>-1</sup>
Dĺžka zdvihu	28,6 mm
Max. hĺbka rezu do drevo / kov / plasty	300 / 130 / 160 mm
Hmotnosť	2,3 kg

Technické údaje:	DCS367H2T	DCS367P2	DCS367NT
Akumulátor	POWERSTACK 5,0 Ah	XR 5,0 Ah	–
Počet zdvihov naprázdno	0 – 2 900 min <sup>-1</sup>		
Dĺžka zdvihu	28,6 mm		
Max. hĺbka rezu do dreva / kovu / plastov	300 / 100 / 160 mm		
Hmotnosť bez akumulátora	2,3 kg		2,1 kg

Technické údaje:	DCS386H2T	DCS386NT
Akumulátor	POWERSTACK 5,0 Ah	1× 18V 6,0 Ah / 54V 2,0 Ah
Počet zdvihov naprázdno	0 – 3 000 min <sup>-1</sup>	
Dĺžka zdvihu	28,6 mm	
Max. hĺbka rezu do dreva / kovu / plastov	300 / 130 / 160	
Hmotnosť bez akumulátora	3,5 kg	

**Bezuhlíková kompaktná mečová píla 18 V**

**DCS369P2 / DCS369NT**

- Univerzálna kompaktná píla určená pre elektrikárov, inštalatérov a montérov.
- Ideálna na prácu jednou rukou.
- Prichytenie pilového plátku bez použitia iného náradia.
- LED pracovné svetlo.
- **DCS369NT:** Dodáva sa bez akumulátorov a nabíjačky v kufrí Tstak.

Technické údaje:	DCS369P2	DCS369NT
Akumulátor	XR 5,0 Ah	–
Počet zdvihov naprázdno	0 – 2800 min <sup>-1</sup>	
Dĺžka zdvíhu	16 mm	
Max. hĺbka rezu do: drevo / kov / plasty	90 / 40 / 90 mm	
Hmotnosť bez akumulátora	1,43 kg	

**2 mm hoblík 18 V**

**DCP580P2 / DCP580NT**

- Výkonný bezuhlíkový motor poskytuje hladký chod a predĺžený prevádzkový čas.
- Ľahký, kompaktný a ergonomický dizajn zaručuje komfortné a pohodlné ovládanie.
- Veľký valec s dvojitým TCT ostrím poskytuje vysokokvalitné a hladké hoblívanie.
- Veľká základňa zaručuje dobrú stabilitu hoblíka.
- **DCP580NT:** Dodávané bez akumulátorov a nabíjačky v kufrí Tstak.

Technické údaje:	DCP580P2	DCP580NT
Akumulátor	XR 5,0 Ah	–
Otáčky naprázdno	15 000 min <sup>-1</sup>	
Max. hĺbka hoblívania	2 mm	
Max. hĺbka falcovania	9 mm	
Šírka hoblíka	82 mm	
Priemer valca	48 mm	
Hmotnosť bez akumulátora	2,5 kg	

**DWV9390**

- Prachové vrecúško Airlock pre hoblík DCP580
- Zahŕňa hrdlo na odvádzanie triesok a vysokoodolné prachové vrecúško

**Pásová píla na kov 18 V 86 mm**

**DCS378NT**

- Ideálna na rýchle a čisté rezanie kovových tyčí, vrátane závitových tyčí, nosníkov a oceľových rúrok
- Bezuhlíkový motor poskytuje predĺženú životnosť, zvýšenú účinnosť a výkon.
- Plynulá regulácia otáčok na spúšťacom spínači, vrátane možnosti voľby 5 pevne nastavených otáčok, poskytuje absolútnu kontrolu nad rýchlosťou a priebehom práce.
- Výmena pilového pásu bez použitia iného náradia je rýchla a jednoduchá.
- Dodávané bez akumulátorov a nabíjačky v kartónovej krabici.

Technické údaje:	DCS378NT
Akumulátor	–
Rýchlosť posuvu	0 – 174 m/min
Max. prerez	86 × 86 mm
Dĺžka pilového pásu	686 – 692 mm
Šírka pilového pásu	0,5 mm
Výška pilového pásu	12 mm
Hmotnosť bez akumulátora	3,8 kg

**Pásová píla na kov 18 V 46 mm**

**DCS377NT**

- Ideálna na rýchle a čisté rezanie kovových tyčí, vrátane závitových tyčí, nosníkov a oceľových rúrok
- Plynulý spínač s aretáciou zabráňuje náhodnému spusteniu a poskytuje zvýšenú kontrolu.
- Regulácia otáčok umožňuje meniť rýchlosť pilového listu v závislosti od aplikácie.
- Pri rezaní kovu dochádza iba k malému alebo vôbec žiadnemu iskreniu.
- Správne vyváženie a ľahká ovládateľnosť pri práci v každom smere vrátane práce vykonávanej nad hlavou.
- Integrované LED svetlo poskytuje zvýšenú viditeľnosť pri zlých svetelných podmienkach.
- Dodávané bez akumulátorov a nabíjačky v kufrí Tstak.

Technické údaje:	DCS377NT
Akumulátor	–
Rýchlosť posuvu	46 – 116 m/min
Max. prerez	46 × 46 mm
Dĺžka pilového pásu	686 – 692 mm
Šírka pilového pásu	0,5 mm
Výška pilového pásu	12,7 mm
Hmotnosť bez akumulátora	3,0 kg



# ZÁHRADNÉ NÁRADIE **DEWALT**®

PROFESIONÁLNE **ELEKTRICKÉ NÁRADIE**

**DEWALT**

**OUTDOOR**  
POWER EQUIPMENT

**18V XR**



**Bezuhlíková strunová kosačka so skladacou rukoväťou 18 V**



- DCM561P1 / DCM561PB / DCM561PBS**
- Rozložiteľná rukoväť na lepšie prevážanie a manipuláciu.
  - Dva prevodové stupne umožňujú optimálne využitie dĺžky prevádzkového času a výkonu.
  - Ochranný kryt zaisťuje lepší prístup a lepšiu viditeľnosť kosenej plochy.
  - Spúšťací spínač s úplnou reguláciou otáčok ponúka používateľovi úplnú kontrolu nad výkonom kosačky.
  - Výkon na jedno nabitie akumulátora: cca 40 min chodu bez zaťaženia.
  - **DCMST561N:** Dodáva sa bez akumulátorov a nabíjačky



Technické údaje:	DCM561P1	DCM561PB	DCM561PBS
Akumulátor	1 × 5,0 Ah		
Výkon	400 W		
Šírka záberu	36 cm		
Otáčky struny	0 – 4 600 / 6 000 min <sup>-1</sup>		
Priemer struny	2 mm		
Posunutie struny	úderom o zem		
Hmotnosť (s akumulátormi)	3,5 kg		

**Bezuhlíková strunová kosačka so skladacou rukoväťou 18 V**



- DCMST561P1 / DCMST561N**
- Rozložiteľná rukoväť na lepšie prevážanie a manipuláciu.
  - Dva prevodové stupne umožňujú optimálne využitie dĺžku prevádzkového času a výkonu.
  - Ochranný kryt zaisťuje lepší prístup a lepšiu viditeľnosť kosenej plochy.
  - Spúšťací spínač s úplnou reguláciou otáčok ponúka používateľovi úplnú kontrolu nad výkonom kosačky.
  - Výkon na jedno nabitie akumulátora: cca 40 min. chodu bez zaťaženia.
  - **DCMST561N:** Dodáva sa bez akumulátorov a nabíjačky.



Technické údaje:	DCMST561P1	DCMST561N
Akumulátor	1 × XR 5,0 Ah	–
Šírka záberu	36 cm	
Otáčky struny	0 – 4 600 / 6 000 min <sup>-1</sup>	
Priemer struny	2 mm	
Posunutie struny	úderom o zem	
Hmotnosť bez akumulátora	3,5 kg	

**Fukár 18 V**

**POUŽÍVA TÍM F1 MCLAREN**



- DCMBL562P1 / DCMBL562N**
- Vysokovýkonný akumulátorový fukár odstraňuje nepoddajné nečistoty aj pri najnáročnejších aplikáciách.
  - Špeciálna hubica Aerospike smeruje vzduch, ktorý môže prúdiť rýchlosťou 200 km/h a slúži aj ako škrabka na extra odolné nečistoty.
  - Správne vyváženie fukára pre pohodlné používanie a maximálnu manévrovateľnosť.
  - Funkcia aretácie umožňuje ovládanie jednou rukou.
  - **DCMBL562N:** Dodávané bez akumulátorov a nabíjačky v kartónovej krabici.



Technické údaje:	DCMBL562P1	DCMBL562N
Akumulátor	1 × 5,0 Ah	
Rýchlosť vzduchu	200 km/hod	
Prietok vzduchu	14/4 m <sup>3</sup> /min	
Hmotnosť bez akumulátora	3,1 kg	



OFFICIAL TOOLS AND STORAGE PARTNER

**Reťazová píla 30 cm 18 V**



- DCMCS565P1 / DCMCS565N**
- 30 cm lišta a reťaz Oregon.
  - Vysokoučinný bezuhlíkový motor umožňuje vykonať až 100 rezov borovicového hranolu 10 × 10 cm na jedno nabitie akumulátora 18 V, 5 Ah.
  - Automatické mazanie – znižuje množstvo nastavení a manipulácie s pilou a vylepšené viečko olejovej nádrčky na zníženie rizika úniku oleja.
  - Napínací systém s použitím náradia na spoľahlivejšie upnutie lišty.
  - Vylepšený kryt reťazového kolieska na lepši odvod triesok.
  - Je možné používať aj v interiéri.
  - **DCMCS565N:** Dodávané bez akumulátorov a nabíjačky v kartónovej krabici.



Technické údaje:	DCMCS565P1	DCMCS565N
Akumulátor	1 × XR 5,0 Ah	–
Dĺžka lišty a reťaze	30 cm	
Rýchlosť reťaze	7,3 m/s	
Hmotnosť bez akumulátora	2,7 kg	

**Reťazová píla 20 cm 18 V**



- DCMPS520P1 / DCMPS520N**
- Obojručné uchopenie s chráničom ruky, lepšia kontrola a bezpečnosť pri práci.
  - Napínanie reťaze rúrkovou skrutkou, preferované profesionálnymi používateľmi. Kľúč je súčasťou pily.
  - Kovová špička znižuje riziko spätného rázu, poskytuje lepšiu kontrolu a bezpečnosť pri práci.
  - Poistka v štýle elektrického náradia zabraňuje náhodnému spusteniu a zároveň umožňuje intuitívnu aktiváciu nástroja.
  - **DCMPS520N:** Dodávané bez akumulátorov a nabíjačky v kartónovej krabici.



Technické údaje:	DCMPS520P1	DCMPS520N
Akumulátor	1 × XR 5,0 Ah	
Dĺžka lišty a reťaze	20 cm	
Rýchlosť reťaze	8,6 m <sup>-1</sup>	
Hmotnosť bez akumulátora	2,1 kg	

**Odvetvovacia reťazová píla 20 cm 18 V**



- DCMP567P1 / DCMP567N**
- 20 cm lišta s reťazou Oregon.
  - Účinný bezuhlíkový motor umožňuje vykonať cca 55 rezov hranolu 10 × 10 cm na jedno nabitie akumulátora.
  - Rozložiteľná rukoväť s dĺžkou až 3 metre umožňuje rezať až do výšky 4,5 m.
  - Prídavný popruh pre lepšiu stabilitu pily pri práci vo výškach.
  - Ozubená oporná plocha poskytuje vynikajúcu oporu pre pílu vo výškach.
  - **DCMP567N:** Dodáva sa bez akumulátorov a nabíjačky.

**Kosačka na trávu 2 × 18 V**



- DCMW564P2 / DCMW564N**
- Odolné kovové žacie ústrojenstvo so šírkou záberu 48 cm umožňuje pokosiť plochu až do 800 m<sup>2</sup>.
  - Vysokovýkonný bezuhlíkový motor radu XR
  - Napájanie 2 akumulátormi DEWALT XR 18 V, ktoré poskytujú napájacie napätie 36 V.
  - Elektronická prístrojová doska s dvoma portmi poskytuje okamžitú informáciu o stave nabitia akumulátora.
  - Možnosť mulčovať a zberať pokosenú trávu.
  - Objem zberného koša 55 l.
  - **DCMW564N:** Dodávané bez akumulátorov a nabíjačky.

**Kosačka na trávu bez pojazdu 2 × 18 V**



- DCMWP134W2 / DCMWP134N**
- Vysokoučinný žací systém s dvoma nožmi, určený pre predĺžený čas chodu a sekací výkon.
  - Kosačka s bezuhlíkovým motorom Autosense je navrhnutá na kosenie s vysokým výkonom a odolnosťou.
  - Tlačná kosačka 3 v 1 s mulčovaním, zberom do koša a bočným vyhadzovacím kanálom.
  - Praktický LED displej informuje o stave nabitia akumulátora, náročnosti kosenia a opotrebovaní nožov.
  - Jednoduchý systém skladania jednou rukou na vertikálne uloženie, ušetrí až 70 % priestoru pri zvislom uskladnení.
  - Náhradný akumulátor DCB188 je možné kúpiť iba ako náhradný diel.
  - **DCMWP134N:** Dodávané bez akumulátorov a nabíjačky.

**Kosačka na trávu s pojazdom 2 × 18 V**



- DCMWSP156W2 / DCMWSP156N**
- Vysokoučinný sekací systém s dvoma nožmi, určený pre predĺžený čas chodu a sekací výkon.
  - Kosačka s bezuhlíkovým motorom Autosense je navrhnutá na kosenie s vysokým výkonom a odolnosťou.
  - Kosačka s pojazdom a pohonom zadných kolies 3 v 1 s mulčovaním, zberom do koša a bočným vyhadzovaním.
  - Praktický LED displej informuje o stave nabitia akumulátora, náročnosti kosenia a opotrebovaní nožov.
  - Jednoduchý systém skladania jednou rukou na vertikálne uloženie, ušetrí až 70 % priestoru pri zvislom uskladnení.
  - Náhradný akumulátor DCB188 je možné kúpiť iba ako náhradný diel.
  - **DCMWSP156N:** Dodávané bez akumulátorov a nabíjačky.

**Nožnice na živé ploty 18 V 25 mm**



- DCMHT563P1 / DCMHT563N**
- Kompaktná a ľahká konštrukcia zaručuje menšiu únavu používateľa pri strihaní živých plotov.
  - Nožová lišta s dĺžkou 55 cm s laserom opracovanými dvojitémi nožmi ponúka kapacitu rezu až 25 mm.
  - Predĺžený prevádzkový čas: až 75 minút strihania na jedno nabitie akumulátora s kapacitou 5,0 Ah.
  - Sкриňa náradia z materiálu Xenoy™ zaručuje vynikajúcu pevnosť a odolnosť proti nárazu.
  - **DCMHT563N:** Dodáva sa bez akumulátorov a nabíjačky.

Technické údaje:	DCMP567P1	DCMP567N
Akumulátor	1 × XR 5,0 Ah	–
Dĺžka lišty a reťaze	20 cm	
Rýchlosť reťaze	6,5 m/s	
Dĺžka rukoväti základná/predĺžená	2 m / 3 m	
Pracovný dosah	4,5 m	
Hmotnosť bez akumulátora	4,0 kg	

Technické údaje:	DCMW564P2	DCMW564N
Šírka záberu	48 cm	–
Systém kosenia	Rotačný	
Kapacita zberného koša	55 l	
Nastavenie výšky kosenia	5 × 25/38/57/74/86 mm	
Hmotnosť bez akumulátorov	25,9 kg	
Nastavenie výšky rukoväti	ÁNO	
Pojazd	NIE	

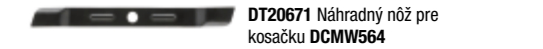

**DT20671** Náhradný nôž pre kosačku **DCMW564**

Technické údaje:	DCMWP134W2	DCMWP134N
Akumulátor	2 × XR 8 Ah	
Šírka záberu	53 cm	
Systém kosenia	Rotačný – 2 nože	
Kapacita zberného koša	67 l	
Nastavenie výšky kosenia	6 × 25–41–56–71–86–102 mm	
Pojazd	NIE	
Hmotnosť bez akumulátorov	28 kg	

Technické údaje:	DCMWSP156W2	DCMWSP156N
Akumulátor	2 × XR 8 Ah	
Šírka záberu	53 cm	
Systém kosenia	Rotačný – 2 nože	
Kapacita zberného koša	67 l	
Nastavenie výšky kosenia	6 × 25–41–56–71–86–102 mm	
Pojazd	ÁNO – zadné kolesá	
Hmotnosť bez akumulátorov	30 kg	

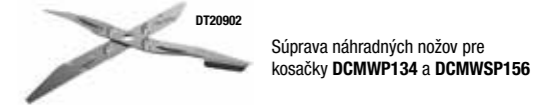

**DT20902** Súprava náhradných nožov pre kosačky **DCMWP134** a **DCMWSP156**

Technické údaje:	DCMHT563P1	DCMHT563N
Akumulátor	1 × 5,0 Ah	–
Dĺžka nožovej lišty	550 mm	
Rozstup zubov	25 mm	
Doba prevádzky	až 75 min.	
Hmotnosť bez akumulátora	2,9 kg	

**Do vypredania zásob.**

### Nožnice na živé ploty 18 V 19 mm



#### DCMHT562P1 / DCMHT562N

- Kompaktná a ľahká konštrukcia znižuje únavu používateľa pri strihaní živých plotov.
- 55 cm obojstranná lišta s dvojito laserom brúsenými nožmi umožňuje rezanie vetiev až do priemeru 19 mm.
- Zuby v tvare pílkly pomáhajú prerezávať aj hrubšie vetvy.
- Kompatibilné s násadcom Hedge Sweep (predáva sa samostatne) na jednoduché odstraňovanie odrezkov.
- Účinný motor umožňuje až 75 minút prevádzky na jedno nabitie 18 V 5 Ah akumulátora.
- **DCMHT562N:** bez akumulátorov a nabíjačky, v kartónovej krabici.



Technické údaje:	DCMHT562P1	DCMHT562N
Akumulátor	1 × XR 5,0 Ah	–
Motor	uhlíkový	
Dĺžka lišty	55,8 cm	
Rozstup zubov	19 mm	
Počet zdvihov	1 400 min <sup>-1</sup>	
Doba prevádzky	až 75 min / XR 5 Ah	
Hmotnosť (bez akumulátora)	3,2 kg	

### Nožnice na živé ploty 18 V 25 mm



#### DCMHT564P1 / DCMHT564N

- Kompaktná a ľahká konštrukcia znižuje únavu používateľa pri strihaní živých plotov.
- 55 cm obojstranná lišta s dvojito laserom brúsenými nožmi umožňuje rezanie vetiev až do priemeru 25 mm.
- Zuby v tvare pílkly pomáhajú prerezávať aj hrubšie vetvy.
- Kompatibilné s násadcom Hedge Sweep (predáva sa samostatne) na jednoduché odstraňovanie odrezkov.
- Účinný motor umožňuje až 75 minút prevádzky na jedno nabitie 18 V 5 Ah akumulátora.



Technické údaje:	DCMHT564P1	DCMHT564N
Akumulátor	1 × XR 5,0 Ah	–
Motor	uhlíkový	
Dĺžka lišty	55,8 cm	
Rozstup zubov	25 mm	
Počet zdvihov	1 400 min <sup>-1</sup>	
Doba prevádzky	až 75 min / XR 5 Ah	
Hmotnosť (bez akumulátora)	3,2 kg	

### Násadec na odstránenie odstrihnutých vetvičiek – Hedge Sweep



#### DZ08555

- Hedge Sweep je násadec (príslušenstvo) pre plotostrihy, ktorý uľahčuje odstraňovanie odstrihnutých vetvičiek a listia z vrchu živého plota počas strihania. Pomáha udržiavať pracovnú plochu čistú a zrychľuje upratovanie po práci.
- Je možné použiť iba s DCMHT562 a DCMHT564.



### Nožnice na konáre 18 V



#### DCMPP568P1 / DCMPP568N

- Max. strihaný priemer 38 mm, možnosť strihať veľké konáre.
- Čepele s nepríľnavou povrchovou úpravou, dlhá životnosť a ľahké čistenie čepeľí.
- Čepele umožňujú plynulé strihanie, zabraňujú hromadeniu prichytenej miazgy a sú odolné proti hrdzaveniu.
- Až 1000 strihov na jednu DCB184.
- **DCMPP568N:** Dodávané bez akumulátorov a nabíjačky v kartónovej krabici.



Technické údaje:	DCM99568P1	DCMPP568N
Akumulátor	1 × XR 5,0 Ah	–
Motor	Uhlíkový	
Max. priemer strihu	38 mm	
Hmotnosť bez akumulátora	1,37 kg	



DCMPPRB1  
Náhradné nože pre DCMPP568 a DCMPP569

### Nožnice na vetvy s predĺženou rukoväťou 18 V



#### DCMPP569P1 / DCMPP569N

- REZNÝ VÝKON – Zvládne strihať vetvy s hrúbkou až 38 mm, s istotou a presnosťou zvládne aj tvrdé vetvy.
- SEGMENTOVANÝ SYSTÉM TYČE – Je možné vysunúť až na 3 metre, aby dosiahol na vysoké vetvy.
- POVLAKOVANÉ, NEPRILIEHAVÉ ČEPELE – Zabraňujú prichytávaniu miazgy a zvyškov, šetria čas pri čistení a maximalizujú produktivitu.
- Otočná hlava do 7 polôh.
- **DCMPP569N:** Dodávané bez akumulátorov a nabíjačky v kartónovej krabici.



Technické údaje:	DCMPP569P1	DCMPP569N
Akumulátor	1 × XR 5,0 Ah	–
Motor	Uhlíkový	
Max. priemer strihu	38 mm	
Hmotnosť bez akumulátora	3,3 kg	

### Výsuvné polohovateľné nožnice na živé ploty 18 V



#### DCMPH566P1 / DCMH566N

- Lišta s dĺžkou 55 cm.
- Otočná hlava v rozsahu 180° nastaviteľná do 7 polôh.
- Nastaviteľné uhly strihania umožňujú vytvárať živé ploty akéhokoľvek tvaru a veľkosti.
- Účinný bezuhlíkový motor poskytuje až 75 minút práce na jedno nabitie akumulátora.
- Možnosť nastaviť reznú hlavu do 7 polôh.
- Dĺžka rukoväti 2,60 m umožňuje dosah do veľkých výšok.
- **DCMPH566N:** Dodáva sa bez akumulátorov a nabíjačky.



Technické údaje:	DCMPH566P1	DCMPH566N
Akumulátor	1 × XR 5,0 Ah	–
Dĺžka nožovej lišty	550 mm	
Rozstup zubov	25 mm	
Pracovná dĺžka	2,6 m	
Doba prevádzky	až 75 min.	
Hmotnosť bez akumulátora	3,4 kg	

### Tlaková umývačka 18 V



#### DCMPW1600N

- Plne akumulátorové riešenie čistenia – bez nutnosti elektrickej alebo vodovodnej prípojky.
- Napájanie zaisťujú dva 18 V XR akumulátory, vlastné tlakovanie znamená, že si umývačka vie vziať vodu z vedra alebo suda na dažďovú vodu.
- Je vhodná na čistenie náradia, vozidiel alebo stavenísk.
- Hliníkové čerpadlo – vysokoodolné a robustné s dlhou životnosťou.
- 3 tlakové režimy: Nízky (70 bar), Vysoký (80 bar), Turbo (110 bar).
- Vstavaný úložný priestor na príslušenstvo. Jednoduchý a rýchly prístup k príslušenstvu, znižuje možnosť prípadnej straty.
- Dodáva sa bez akumulátorov a nabíjačky.



Technické údaje:	DCMPW1600N
Akumulátor	–
Menovitý tlak (bar)	70/85/110
Maximálny tlak (bar)	165
Menovitý prietok	4,5 l/min
Maximálny prietok	4,6 l/min
Dĺžka hadice	6 m
Max. vstupná teplota vody	50°
Max. vstupný tlak	1 Mpa (10 bar)
Ochrana motora	IPX5
Hmotnosť bez akumulátora	10,9 kg



**Pokrývačská klincovačka 18 V**



**DCN45RND2 / DCN45RNN**

- Bezuhlíkový motor a napájanie akumulátorom poskytujú vysoký výkon, lacnejšiu prevádzku a žiadnu starosť o hadice so vzduchom alebo bombičky s plynom.
- Na jedno nabitie akumulátora 2,0 Ah nastrelí až 500 klincov, na jedno nabitie akumulátora 5,0 Ah až 1300 klincov.
- Nastrelí až 3 klince za sekundu.
- Ponikovaná hlava odolná pôsobeniu chemických čistiacich prostriedkov.
- Funguje so všetkými klincami DEWALT radu DNR alebo s klincami BOSTITCH radu CR.
- **DCN45RNN:** Dodávané bez akumulátorov a nabíjačky v kartónovej krabici.

Technické údaje:	DCN45RND2	DCN45RNN
Akumulátor	XR 2,0 Ah	–
Priemer klinca	3 mm	
Dĺžka klinca	19 – 45 mm	
Priemer hlavičky	10,1 mm	
Uhol sklonu klincov	15°	
Kapacita zásobníka	120 klincov	
Hmotnosť bez akumulátora	3,85 kg	

**Dokončovacia klincovačka 18 V – kaliber 16**



**DCN662D2 / DCN662NT**

- Sekvenčný režim umožňuje používateľovi nastaviť až 4 klince za sekundu a režim samostatného výstrelu umožňuje presné umiestnenie klinca.
- Hĺbka nástretu klinca sa ľahko nastavuje kolieskom ovládania.
- Kompaktný, ľahký a ergonomický tvar uľahčuje ovládanie.
- Akumulátorový pohon ponúka nižšie prevádzkové náklady než pohon plynom a taktiež stály výkon pri nízkych prevádzkových teplotách.
- **DCN662NT:** Dodávané bez akumulátorov a nabíjačky v kufri Tstak.

Technické údaje:	DCN662D2	DCN662NT
Akumulátor	XR 2,0 Ah	–
Priemer klinca	1,6 mm (16 Ga)	
Dĺžka klinca	32 – 64 mm	
Uhol zásobníka	0°	
Kapacita zásobníka	110 klincov	
Energia úderu*	48 J	
Hmotnosť bez akumulátora	2,4 kg	

**Dokončovacia klincovačka 18 V – kaliber 18**



**DCN680D2 / DCN680NT**

- BEZUHLÍKOVÝ motor ponúka vynikajúci prevádzkový čas.
- Kompaktný, ľahký a ergonomický dizajn umožňuje ľahké a pohodlné použitie.
- Sekvenčný režim umožňuje presné umiestnenie klinca. Rázový režim umožňuje nastaviť až 4 klince za sekundu.
- Hĺbku nastavenia klinca je možné ľahko nastaviť pomocou kolieska.
- **DCN680NT:** Dodáva sa bez akumulátorov a nabíjačky v kufri Tstak.

Technické údaje:	DCN680D2	DCN680NT
Akumulátor	XR 2,0 Ah	–
Priemer klinca	1,25 mm (18 Ga)	
Dĺžka klinca	15 – 54 mm	
Uhol zásobníka	0°	
Plnenie zásobníka	Zozadu	
Kapacita zásobníka	110 klincov	
Energia úderu*	48 J	
Prevádzková teplota	-20 až +50 °C	
Hmotnosť bez akumulátora	2,4 kg	

**Sponkovačka 18 V**



**DCN681D2 / DCN681N**

- Akumulátorový pohon ponúka nižšie prevádzkové náklady než pohon plynom a taktiež stály výkon pri nízkych prevádzkových teplotách.
- Hĺbku nastavenia sponky je možné ľahko nastaviť pomocou kolieska nastavovača hĺbky nastavenia ovládaného palcom.
- BEZUHLÍKOVÝ motor ponúka prevádzkový čas, ktorý nie je možné v tomto kompaktnom vydaní prekonať.
- Sekvenčný alebo rázový režim umožňuje optimálne zvoliť pracovnú rýchlosť a presnosť.
- Poistka spúšťacieho spínača a poistka kontaktnej spúšte zabráňujú náhodnému nastaveniu sponky.
- **DCN681N:** Dodávané bez akumulátorov a nabíjačky v kartónovej krabici.

Technické údaje:	DCN681D2	DCN681N
Akumulátor	XR 2,0 Ah	–
Priemer sponky	1,25 mm (18 Ga)	
Dĺžka sponky	12 – 38 mm	
Uhol zásobníka	0°	
Kapacita zásobníka	110 sponiek	
Pracovný rozsah	-20 °C až +50 °C	
Hmotnosť bez akumulátora	2,6 kg	

**Elektrikárska sponkovačka 18 V**



**DCN701N**

- Napájanie akumulátorom vám umožňuje prácu bez používania hadíc alebo káblov.
- Najmenšie vibrácie a hodnoty hluku v tejto triede náradia.
- Ochrana proti nastaveniu naprázdno zaručuje ochranu náradia.
- Dodáva sa bez akumulátorov a nabíjačky v kartónovej krabici.

Technické údaje:	DCN701N
Akumulátor	XR 2,0 Ah
Priemer sponky	1 mm
Dĺžka sponky	25,4 mm
Uhol zásobníka	0°
Kapacita zásobníka	35 sponiek
Pracovný rozsah	-15 °C – 50 °C
Hmotnosť bez akumulátora	2,91 kg

**Tesárska klincovačka 18 V**



**DCN930P2 / DCN930**

- 18 V bezuhlíkový motor pre dlhšiu životnosť, a väčšiu účinnosť a výkon, schopný zarážať klince s kruhovou stopkou 90 mm do dreva strednej hustoty
- Kompatibilná s väčšinou na trhu ponúkaných klincov na papierovej páске a/alebo spojených drôtkom
- Dodáva sa s obojstranným háčikom na remeň a pohodlným háčikom na zavesenie na trámy
- Presná regulácia hĺbky vďaka rozšírenej regulácii kolieskom
- Konštrukcia nosa optimalizovaná na šikmé nastreľovanie

Technické údaje:	DCN930P2	DCN930N
Akumulátor	XR 5,0 Ah	
Typ klinca	Polguľovitá alebo presadená guľatá hlava	
Priemer klinca	2,8 – 3,3 mm	
Dĺžka klinca	50 – 90 mm (mäkké drevo)	
Kapacita zásobníka	55 klincov	
Uhol zásobníka	33°	
Hmotnosť bez akumulátora	3,9 kg	

**Predĺžený zásobník pre DCN930**



**DZN930**

- Predĺžený zásobník
- Pojme 2 plné pásky klincov (kapacita 95 klincov). Štandardný zásobník má kapacitu 55 klincov.

**Náhradné pružiny pre DCN 930/692**



**DCN9302**

- Lahko vymeniteľné pružiny

**Náhradný úderník pre DCN930**



**DCN9301**

- Lahko a rýchlo vymeniteľný za niekoľko minút.

**Sponkovačka na ploty 18 V**



**DCFS950P2 / DCFS950N**

- Výrazne urýchľuje prácu pri stavbe plotov a ohrad.
- Tri rôzne sily nastrelenia umožňujú nastaviť spony s rôznou dĺžkou.
- Akumulátorový pohon umožňuje prácu aj pri nízkych teplotách.
- Bezuhlíkový výkonný motor umožňuje nastreliť až 600 sponiek 40 mm na jedno nabitie akumulátora.
- Sekvenčné a samostatné nastreľovanie.
- **DCFS950N:** Dodáva sa bez akumulátorov a nabíjačky v kartónovej krabici.

Technické údaje:	DCFS950P2	DCFS950N
Akumulátor	XR 5,0 Ah	–
Priemer spony	9 Ga / 3,7 mm	
Dĺžka spony	40 / 45 / 50 mm	
Uhol zásobníka	0°	
Kapacita zásobníka	35 sponiek	
Pracovný rozsah	-20 °C až +50 °C	
Hmotnosť bez akumulátora	4,2 kg	

**Klincovačka do betónu 18 V**



**DCN890P2 / DCN890N**

- Pri použití 20 mm štandardných klincov s priemerom 2,6 mm a plne nabitom 5,0 Ah akumulátore nastrelí až 600 klincov alebo 245 metrov sadrokartonárskeho profilu (rozstup klincov 40 cm).
- Tri rôzne sily nastrelenia.
- Akumulátorový pohon, na rozdiel od pohonu plynom, ponúka stály výkon pri teplotách v rozmedzí od -20 do 50 °C a minimálne nároky na čistenie a údržbu.
- **DCN890N:** Dodávané bez akumulátorov a nabíjačky v kartónovej krabici.

Technické údaje:	DCN890P2	DCN890N
Akumulátor	XR 5,0 Ah	–
Priemer klinca	2,60 – 3,70 mm	
Dĺžka klinca	13 – 57 mm	
Uhol zásobníka	15°	
Kapacita zásobníka	až 30 klincov	
Pracovný rozsah	-20 °C až +50 °C	
Magnetický násadec DCN8902	NIE	NIE
Nemagnetický násadec DCN8903	ÁNO	NIE
Sadrokartonársky násadec DCN8904	ÁNO	ÁNO
Hmotnosť bez akumulátora	4,2 kg	

**Náhradný úderník**



**DCN8901**

- Lahko a rýchlo vymeniteľný za dve minúty.

**Magnetická predná koncová časť**



**DCN8902**

- Na inštaláciu kovových svoriek, podložiek a príslušenstva DeWALT.

**Nemagnetická predná koncová časť**



**DCN8903**

- Na inštaláciu svoriek, podložiek a príslušenstva DeWALT.

**Sadrokartonárska predná koncová časť**



**DCN8904**

- Na upevnenie stípkov pre sadrokartóny do betónu.

**Plynová klincovačka do betónu C6 TRAK-IT 18 V**



**DGN845D1 / DGN845N**

- Prvá plynová klincovačka DEWALT využívajúca 18 V platformu.
- Bezkáblová: nie sú potrebné káble.
- 100 J výkonu – výkonnejšia než náš predchádzajúci model.
- Používa rovnaký typ klincov ako DGN890. Jedna páska klincov, ktorú je možné použiť tak do akumulátorových, ako aj plynových klincovačiek DEWALT.
- Jedna plynová bombička vystrelí približne 1000 klincov.
- Pracovné teploty v rozmedzí od -10 °C do 40 °C.
- Kontaktné hroty pre sadrokartón a Stick-E sú súčasťou balenia pri verziách D1 a N.
- **DGN845N:** bez akumulátorov a nabíjačky, v plastovom kufrí.

Technické údaje:	DGN845D1	DGN845N
Akumulátor	1× XR 2,0 Ah	-
Energia úderu	100 J	
Priemer klinca	2,6, 3,0, 3,7 mm	
Dĺžka klinca	13 – 40 mm	
Kapacita zásobníka	36 klincov	
Uhol zásobníka	15°	
Bombička s plynom DEWALT DGN845080	ÁNO	ÁNO
Magnetický násadec DGN8451	NIE	NIE
Kontaktná koncová časť STICK-E DGN8452	ÁNO	ÁNO
Sadrokartonársky násadec DGN8453	ÁNO	ÁNO
Hmotnosť (bez akumulátora):	3,9 kg	

**MAGNETICKÁ predná koncová časť pre DGN845**



**DGN8451**

- Pre akékoľvek vhodné kovové spojky.

**Kontaktná koncová časť STICK-E pre DGN845**



**DGN8452**

- Pre príslušenstvo systému DEWALT Stick-E, ktoré sa vkladá do kontaktného hrotu.

**Sadrokartonárska koncová časť pre DGN845**



**DGN8453**

- Na upevňovanie profilov pre sadrokartón.

**Bombička s plynom pre DGN845 C6 TRAK-IT**



**DDF8450000**

- Jednoduchý, účinný a spoľahlivý dávkovací ventil. Plynová bombička špecifická pre C6.



**Nitovačka 4,8 mm 18 V**



**DCF403D2GT / DCF403E1GT / DCF403NT**

- Akumulátorová nitovacia pištoľ 18 V XR, ktorá uľahčuje nitovanie vďaka vysokým hodnotám rýchlosti aj výkonu
- Schopnosť spracovávať trhacie nity s priermi 2,4 mm, 3,2 mm, 4 mm a 4,8 mm rozširuje rozsah použiteľnosti náradia
- Ťažná sila 10 000 N a zdvih s veľkosťou 25 mm znamenajú, že získate výkon, ktorý vám umožní nitovať ako jednorazový úkon, a dosahovať tak vyššiu produktivitu na pracovisku
- Uloženie špičiek ďalších rozmerov na nástroji, aby sa zabránilo ich strate.
- Výmena a údržba špičky bez použitia náradia, čo zvyšuje pohodlie a šetrí čas na stavenisku.
- **DCF403D2GT:** 2× akumulátor DCB183G s GFN krytom.
- **DCF403E1GT:** 1× akumulátor DCBP034G s GFN krytom.
- **DCF403NT:** Dodávané bez akumulátorov a nabíjačky v kufrí Tstak.

Technické údaje:	DCF403D2GT	DCF403E1GT	DCF403NT
Akumulátor	2× 2,0 Ah	1× POWERSTACK 1,7 Ah	-
Ťažná sila	10 kN		
Výška zdvihu	25 mm		
Rozsah nitov	2,4, 3,2, 4,0 a 4,8 mm		
Počet nitov za minútu	43		
Hmotnosť bez akumulátora	1,65 kg		

**Nitovačka 6,4 mm 18 V**



**DCF414E2GT / DCF414NT**

- Akumulátorová nitovacia pištoľ 18 V XR, ktorá uľahčuje nitovanie vďaka vysokým hodnotám rýchlosti aj výkonu
- Schopnosť spracovávať trhacie nity s priermi 4,8 mm, 6,0 mm a 6,4 mm rozširuje rozsah použiteľnosti náradia
- Ťažná sila 20 000 N a zdvih s veľkosťou 30 mm znamenajú, že získate výkon, ktorý vám umožní nitovať ako jednorazový úkon, a dosahovať tak vyššiu produktivitu na pracovisku
- Uloženie špičiek ďalších rozmerov na nástroji, aby sa zabránilo ich strate.
- Výmena a údržba špičky bez použitia náradia, čo zvyšuje pohodlie a šetrí čas na stavenisku.
- **DCF414E2GT:** 2× akumulátor DCBP034G s GFN krytom.
- **DCF414NT:** Dodávané bez akumulátorov a nabíjačky v kufrí Tstak.

Technické údaje:	DCF414E2GT	DCF414NT
Akumulátor	2× POWERSTACK 1,7 Ah	-
Ťažná sila	20 kN	
Výška zdvihu	30 mm	
Rozsah nitov	4,8 mm, 6,0 a 6,4 mm	
Počet nitov za minútu	38	
Hmotnosť bez akumulátora	1,65 kg	

**Náhradné špičky a čeluste do nitovačiek**

**DCFA4032**

- Set náhradných špičiek pre DCF403 (2,4, 3,2, 4,0, 4,8 mm)



**DCFA4142**

- Set náhradných špičiek pre DCF414 (4,8, 6,0 a 6,4 mm)



**DCFA4031**

- Výmenné čeluste pre DCF403



**DCFA4141**

- Výmenné čeluste pre DCF414



**Bezuhlíková excentrická leštička 125 mm 18 V**



**DCM848P2 / DCM848N**

- Plynulý rozbeh a variabilné nastavenie otáčok umožňujú lepšiu kontrolu náradia a vykonávanej práce.
- Excentrický pohyb umožňuje vykonávať všetky leštiace práce rýchlejšie najmä pri opravách hlbších škrabancov a zvyšuje produktivitu práce.
- Pogumovaná rukoväť a predná časť brúsky poskytujú pracovníkovi vyššie pohodlie pri práci.
- Otočenie uloženia akumulátora o 90° výrazne znižuje možnosť poškrabať leštený povrch akumulátorom.
- Výkon na jedno nabitie akumulátora: cca 20 min. leštenia, umožňuje vyleštiť malé až stredné auto na dva akumulátory
- **DCM848N:** Dodáva sa bez akumulátorov a nabíjačky v kartónovej krabici.

Technické údaje:	DCM848P2	DCM848N
Akumulátor	XR 5,0 Ah	-
Výkon motora	710 W	
Otáčky naprázdno	800 – 2200 min <sup>-1</sup>	
Zdvih	15 mm	
Priemer leštiacej podložky	125 – 180 mm	
Hmotnosť bez akumulátora	2,9 kg	

**Bezuhlíková rotačná leštička 125 mm – 180 mm 18 V**



**DCM849P2 / DCM849N**

- Plynulý rozbeh a variabilné nastavenie otáčok umožňujú lepšiu kontrolu náradia a vykonávanej práce.
- Rotačný pohyb umožňuje vykonávať všetky leštiace práce.
- Pogumovaná rukoväť a predná časť brúsky poskytujú pracovníkovi väčšie pohodlie pri práci.
- Otočenie uloženia akumulátora o 90° výrazne znižuje možnosť poškrabať leštený povrch akumulátorom.
- Výkon na jedno nabitie akumulátora: cca 20 min. leštenia, umožňuje vyleštiť malé až stredné auto na dva akumulátory.
- **DCM849N:** Dodáva sa bez akumulátorov a nabíjačky v kartónovej krabici.

Technické údaje:	DCM849P2	DCM849N
Akumulátor	XR 5,0 Ah	-
Výkon motora	710 W	
Otáčky naprázdno	800 – 2200 min <sup>-1</sup>	
Priemer leštiacej podložky	125 – 180 mm	
Hmotnosť bez akumulátora	1,9 kg	

**Svietidlo 18 V**



**DCL040**

- Hlava svietidla je zvisle otočná o viac než 90°.
- Dodáva sa bez akumulátora a nabíjačky.

Technické údaje:	DCL040
Akumulátor	–
Žiarovka	LED
Dĺžka svietenia	asi 16 hod. (pri použití akumulátora 3,0 Ah)
Hmotnosť bez akumulátora	0,26 kg

**18V XR** Obr.: s akumulátorom DCB181

**LED svietidlo**



**DCL043**

- Vysokovýkonné bodové LED svietidlo poskytuje intenzívny svetelný lúč.
- Dosah svetla 400 m.
- Prevádzkový čas dlhší než 10 hodín s akumulátorom 5,0 Ah.
- Dve intenzity osvetlenia.
- Výkyvná hlava.
- Dodáva sa bez akumulátora a nabíjačky.

Technické údaje:	DCL043
Akumulátor	–
Typ žiarovky	LED dióda
Svetelný výkon	120 – 1000 lm
Trieda ochrany	IP54
Hmotnosť bez akumulátora	0,64 kg

**18V XR** Obr.: s akumulátorom DCB183

**Svetlo s upevnením na kapotu 12/18 V**

**DCL045**

- Kompatibilné s akumulátormi 10,8/12 V a 18 V, lepšie využitie systému XR.
- Zloží sa do kompaktných rozmerov, menšie skladovacie nároky a ľahšia prenosnosť.
- Šírka prichytenia 1,3 – 1,9 m.



Technické údaje:	DCL045
Akumulátor	–
Napájacie napätie	12/18 V
Typ žiarovky	LED dióda
Svetelný výkon	800 – 1700 lm
Hmotnosť bez akumulátora	2,5 kg

**12V XR 18V XR DEWALT AUTO**

**Svietidlo 18 V**



**DCL050**

- Variabilné nastavenie svetla zaručuje maximálny jas a prevádzkový čas.
- Prevádzkový čas až 10 hodín s akumulátorom 5,0 Ah.
- Deväť polôh otočnej hlavice svietidla umožňuje ovládať smer svetla.
- Vysúvací závesný háčik umožňuje zavesiť svietidlo.
- Dodáva sa bez akumulátora a nabíjačky.

Technické údaje:	DCL050
Akumulátor	–
Typ žiarovky	LED dióda
Svetelný výkon	250 – 500 lm
Trieda ochrany	IP54
Hmotnosť bez akumulátora	1,1 kg

**18V XR**

**360° pracovné svetlo 18 V**



**DCL074**

- Osvetlenie v rozsahu 360°. Presne navrhnutá šošovka so 150 drážkami zaručuje jasný lúč pre osvetlenie celého pracovného priestoru.
- Svetelný výkon až 5000 lúmenov s tromi stupňami pre nastavenie jasů.
- Možnosť namontovať na stojan alebo na závesný háčik umožňuje univerzálne umiestnenie.
- Pripojenie k aplikácii ToolConnect umožňuje diaľkovo ovládať intenzitu svetla a nastaviť plán pre zapnutie a vypnutie svetla
- Dodáva sa bez akumulátora a nabíjačky.
- Prevádzkový čas s akumulátorom Flexvolt 6,0 Ah až 10 hodín v závislosti od intenzity svetla.

Technické údaje:	DCL074
Akumulátor	–
Typ žiarovky	LED diódy
Svetelný výkon	1500, 3200, 5000 lm
Trieda ochrany	IP54
Hmotnosť bez akumulátora	4,1 kg

**18V XR TOOL CONNECT**

**Pracovné svetlo 18 V**



**DCL077**

- Jasné svetlo poskytuje prevádzkový čas až 20 hodín a umožňuje celodennú prácu na jeden akumulátor 18 V/5 Ah (najnižší svetelný výkon).
- Kompatibilné so všetkými 12 V a 18 V akumulátormi XR
- Môže sa používať tak v interiéri, ako aj v exteriéri s ochranou IP54.
- Ľahké a prenosné svetlo s tromi nastaveniami intenzity svietenia.
- Dodáva sa bez akumulátora a nabíjačky.

Technické údaje:	DCL077
Napájacie napätie	XR 12 V a XR 18 V
Typ žiarovky	LED dióda
Svetelný výkon	500/1000/2000 lm
Trieda ochrany	IP54
Hmotnosť	1,13 kg

**12V XR 18V XR DEWALT AUTO**

**Svietidlo so statívom 18 V**



**DCL079**

- Variabilný svetelný výkon 3000, 1800 a 1000 lúmenov so širokým a rovnomerným svetlom.
- Základňa stojana a úložný priestor pre akumulátory zaručujú nízku polohu ťažiska a maximálnu stabilitu.
- Hlavu svietidla je možné otáčať, čo zaručuje ovládanie smeru svetelného lúča.
- Prevádzkový čas až 5,1 hodiny pri nastavení maximálneho výkonu vďaka použitiu akumulátora XR FLEXVOLT s kapacitou 9,0 Ah.
- Variabilné nastavenie až do maximálnej výšky 2,2 m, zníženie na výšku 1 m pre prepravu a uloženie.
- Trieda ochrany IP55 zaručujúca ochranu proti prachu a vlhkosti.

Technické údaje:	DCL079
Akumulátor	XR 18 V
Žiarovka	LED diódy
Svetelný výkon	1000, 1800, 3000 lm
Trieda ochrany	IP55
Výška	1000 – 2200 mm
Hmotnosť bez akumulátora	7,4 kg

**18V XR**

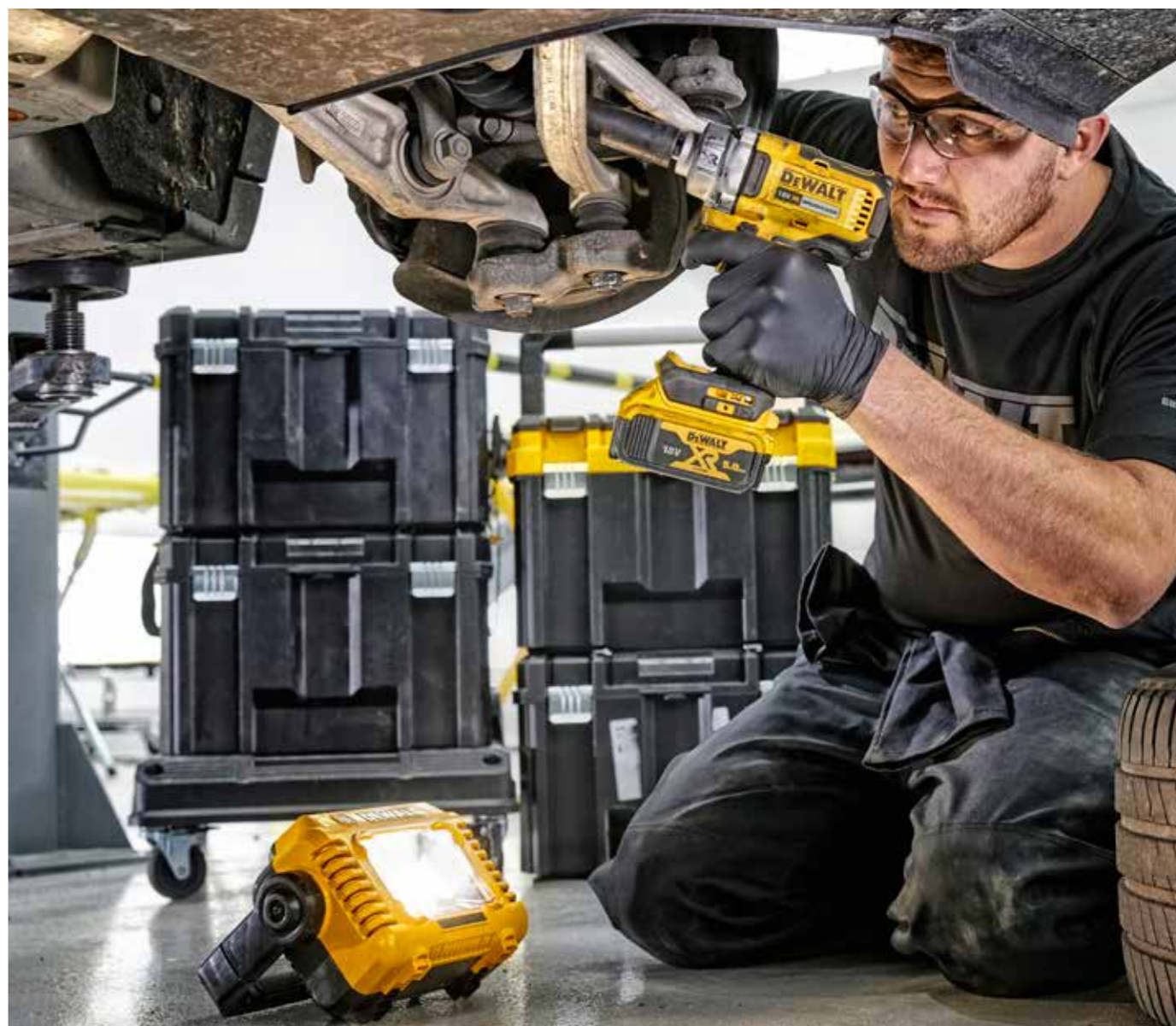

**Akumulátorový / 220 V vysávač 7,5 l**

**DCV584L**

- Používa všetky akumulátory XR 14,4 V a 18 V alebo akumulátory FLEXVOLT 54 V, je možné napájať aj z bežnej sieťovej zásuvky 220 V.
- Vysokovýkonné umývateľné HEPA filtre zachytia 99,97 % prachových častíc do veľkosti 0,3 mikrónu.
- Integrovaná 2 m hadica s koncovkou AirLock, privodný kábel a príslušenstvo (štrbinový násadec, široká hubica) umožňujú ľahkú prepravu a skladovanie.
- Umožňuje mokré a suché vysávanie bez nutnosti meniť filter.
- Dodáva sa bez akumulátora a nabíjačky.

Technické údaje:		DCV584L
Napájanie		XR 14,4 V, 18 V, Flexvolt alebo 220 V
Výkon		300 W
Kapacita nádobý mokré/suché vysávanie		7,5 l
Max. prietok vzduchu		954,0 l/min
Hmotnosť		4,80 kg

**Vysávač 18 V**

**DCV517N**

- Možnosť mokrého a suchého vysávania.
- Kapacita zásobníka 1,9 l umožňuje uložiť väčšie množstvo vysávaného materiálu.
- Vysokoučinný filter zachytuje 99,7 % najmenších prachových častíc.
- Obsahuje gumovú hadicu 1 m, štrbinový násadec, širokú hubicu.
- Dodáva sa bez akumulátora a nabíjačky.

Technické údaje:		DCV517N
Napájacie napätie		XR 18 V
Výkon		180 W
Prietok vzduchu		15,9 l/min
Vonkajší priemer hadice		32 mm
Hmotnosť		1,2 kg

**Ručný vysávač triedy L 18 V**

**DCV501LN**

- Splňa požiadavky na vysávače prachu triedy L, jediný ručný vysávač s certifikáciou umožňujúcou používanie na pracoviskách v EÚ.
- LED svetlo osvetľuje pracovnú oblasť v podmienkach s nedostatočným osvetlením.
- Prateľný HEPA filter zachytáva 99,97 % častíc väčších než 0,3 mikrometra.
- Konštrukcia s odolnou priehľadnou polykarbonátovou nádobou na odpad.
- Dodávané s príslušenstvom, bez akumulátorov a nabíjačky v kartónovej krabici.

Technické údaje:		DCV501LN
Akumulátor		–
Prietok vzduchu		1260 l·min <sup>-1</sup>
Trieda filtrácie prachu		L
Objem nádrže		0,75 l
Hmotnosť bez akumulátora		1,45 kg

**Vysávač triedy M FLEXVOLT 54 V**

**DCV586MT2/ DCV586MN**

- Aktivácia vysávača pomocou diaľkového ovládania umožňuje jednoduché použitie a úsporu času • Splňa požiadavky pre triedu M, < 0,1 mg/m<sup>3</sup> prachu • Kompatibilita so systémom TSTAK® zaručuje jednoduché použitie, zvýšenú mobilitu a úsporu času • Automatické čistenie duálneho filtra po každých 30 sekundách obmedzuje zanášanie filtra a poskytuje konštantný prietok vzduchu • Mokré a suché vysávanie zaručuje maximálnu flexibilitu • Hadica s dĺžkou 2,5 m a priemerom 32 mm s adaptérom AirLock, stupňovitý gumový adaptér AirLock, flaušový vak na prach • Výkon na jedno nabitie: 2 Ah akumulátora: 16 minút vysávania.
- **DCV586MN:** Dodáva sa bez akumulátorov a nabíjačky

Technické údaje:		DCV586MT2	DCV586MN
Akumulátor		18V XR 6,0 Ah / 54V XR 2,0 Ah	–
Napájacie napätie		54 V	
Výkon		2000 W	
Max. prietok vzduchu		1482 l/min	
Objem nádobý		12 l	
Hmotnosť bez akumulátora		7,5 kg	

**18 V univerzálny prenosný vysávač prachu**

**DWH161N**

- Wireless Tool Control (WTC) – Bezdrôtové ovládanie náradia spolu s vysávačom.
- Odstraňovanie prachu z betónu, dreva a iných zdrojov na pracovisku.
- Čas prevádzky cca 14 minút na 2,0 Ah akumulátor.
- Balenie obsahuje: 1 m antistatická hadica 26 mm, stupňovitý adaptér, štrbinová hubica a háčik na opasok, kufor Tstak.
- Bez akumulátora a nabíjačky v kartónovej krabici.

Ideálna na použitie s **D25301D** a **DWH201D**.

Technické údaje:		DWH161N
Akumulátor		–
Kapacita nádobý		0,21 l
Max. prietok vzduchu		9 l/s
Typ vysávania		iba suché
Typ filtra		HEPA
Hmotnosť bez akumulátora		2,1 kg

**Kompresor 18 V / 230 V / 12 V**

**DCC018N**

- Dva kvalitné LCD displeje na ľahké nastavenie parametrov, LED dióda na osvetlenie pracovnej plochy, napájanie z troch rôznych zdrojov bez prepínania: 18 V akumulátor DeWALT, 12 V z automobilového akumulátora alebo 230 V (napájací adaptér na 230 V nie je súčasťou dodávky).
- Vysokotlakový výstup nafúkne pneumatiku 235/70R17 za 400 s. Na akumulátor 18 V/4,0 Ah nafúkne 6 ks týchto pneumatík.
- Veľkoobjemový výstup s hadicou s hubicou na rýchle nafúknutie a vyfúknutie rôznych vecí.
- Jednoduché nastavenie rôznych jednotiek (BAR, kPa, PSI).
- Automatické vypnutie po dosiahnutí nastaveného tlaku.
- Zabudované úložisko pre adaptéry na nafukovanie pneumatík, ihla na lopty a 12 V adaptér pre napájanie z auta.
- 230 V AC adaptér je dostupný iba ako náhradný diel pod označením N557515. • Dodávané bez akumulátora a nabíjačky.

**Fukár na stavenisko 18 V**

**DCV100**

- Kompaktný a ľahký fukár na upratovanie na staveniskách.
- Posuvný spínač so spúšťacím spínačom s plynulou reguláciou otáčok.
- Príslušenstvo na hustenie a vypúšťanie vzduchu zaručuje univerzálne použitie.
- Spínač s aretáciou.
- Dodávané príslušenstvo – okrúhla trubica, predĺženie hubice, príslušenstvo na hustenie/vypúšťanie.
- Dodáva sa bez akumulátora a nabíjačky.

**Ventilátor 18 V**

**DCE512N**

- Vysoký prietok vzduchu a vysoká rýchlosť vzduchu zvyšuje chladiaci účinok a zvyšuje používateľský komfort.
- Kompatibilný so všetkými 18 V XR a XR FLEXVOLT.
- 180 ° otočná hlava ventilátora umožňuje univerzálne polohovanie.
- Zavesené háčiky umožňujú univerzálne polohovanie.
- Dodávané bez akumulátorov a nabíjačky v kartónovej krabici.

**Nádrž na vodu s čerpadlom**

**DCE6820N**

- Nástroj určený na potlačenie prachu pri rezaní betónu, napr. diamantovými jadrovými vrtákmi a rozbrusovacími pilami
- Wireless Tool Control (WTC) – automatické prepojenie s vybranými nástrojmi DEWALT. Voda sa dodáva iba pri prevádzke nástroja. Pre nekompatibilné nástroje je súčasťou balenia aj kľúčik • Prietok približne 2,8 l/min zaisťuje dostatočné množstvo vody na potlačenie prachu aj pri náročnejších aplikáciách
- Nastaviteľná dýza na rôzne typy postreku
- Kompatibilná s úložným systémom DEWALT TSTAK
- Dve veľké držadlá na jednoduché prenášanie nádrže na vodu
- Ideálna na použitie s rozbrusovacou pilou DCS691 a jadrovou vrtáčkou DCD150
- **DCE6820N:** bez akumulátorov a nabíjačky, v kartónovej krabici.



Technické údaje:		DCC018N
Akumulátor		–
Max. vysokotlakový výstup		11 BAR / 160 PSI
Objem vzduchu		12,7 l/min pri 6,2 BAR
Dĺžka hadice vysoký tlak		0,65 m
Dĺžka hadice veľký objem		0,45 m
Hmotnosť bez akumulátora		3,1 kg

Technické údaje:		DCV100
Napájacie napätie		XR 18 V
Výkon		265 W
Prietok vzduchu		2,8 m <sup>3</sup> /min
Rýchlosť vzduchu		80 m/s (288 km/hod)
Hmotnosť		1,3 kg

Technické údaje:		DCE512
Akumulátor		–
Prúdenie vzduchu		1 680 m <sup>3</sup> /hod
Otáčky naprázdno		3 000 min <sup>-1</sup>
Priemer vrtule		178 mm
Nastavenie rýchlostí		Variabilné
Hmotnosť bez akumulátora		3,4 kg

Technické údaje:		DCE6820N
Akumulátor		–
Motor		uhlíkový
Maximálny objem:		15 l
Maximálna teplota vody:		40 °C
Minimálna teplota vody:		0 °C
Maximálny tlak vody:		1,6 bar
Vonkajší priemer hadice:		10 mm
Vnútorý priemer hadice:		6 mm
Dĺžka hadice:		3 m
Trieda ochrany		IPX4
Hmotnosť (bez akumulátora):		5,1 kg

## Rádiá

### Audiosystém s nabíjačkou TSTAK



#### DWST1-81078

- Rádio na pracovisko kompatibilné s radom TSTAK.
- Trieda ochrany IP54 zaručuje ochranu proti vnikaniu vody a prachu.
- Gumové pätky absorbujúce rázy na všetkých štyroch rohoch tohto zariadenia.
- Reprodukory 4 + 1 + 1 poskytujú veľmi široký akustický rozsah.
- 2 stredne pásmové reproduktory v prednej časti a 2 v zadnej časti
- Farebný otočný displej.
- USB nabíjačka a port Aux.
- Aplikácia iOS a Android na vzdialené ovládanie rádia.
- Nabíja akumulátory DeWALT XR 10,8 V – 54 V.
- Dodávané bez akumulátorov.

IP54



#### Technické údaje:

DWST1-81078

Napájacie napätie	XR 12 V – 54 V Flexvolt alebo 230 V
Tuner	DAB+/FM
Vstupy	AUX, Bluetooth
Ďalšie funkcie	USB nabíjačka pre externé zariadenia

### Rádio FM



#### DCR019

- AM/FM rádio
- Napájané všetkými akumulátormi XR 10,8 V až 18 V.
- 3,5 mm AUX vstup na pripojenie externých zvukových zariadení.
- Odolný rám s flexibilnou anténou.
- Bez nabíjačky akumulátorov XR.
- Dodávané bez akumulátorov.

#### Technické údaje:

DCR019

Napájacie napätie	XR 10,8 V, 12 V, 18 V, 54 V, 230 V
Tuner	AM/FM stereo
Hmotnosť bez akumulátora	2,8 kg

### Rádio DAB+ a FM



#### DCR020

- Digitálne DAB+ a FM rádio.
- Odolný rám s flexibilnou anténou.
- Tech Box s 3,5 mm vstupom AUX a portom USB na nabíjanie externých zariadení.
- Bez nabíjačky akumulátorov XR.
- Dodávané bez akumulátorov.

#### Technické údaje:

DCR020

Napájacie napätie	XR 10,8 V, 12 V, 18 V, 54 V, 230 V
Tuner	digitálne /FM stereo
Hmotnosť bez akumulátora	2,8 kg

### Akumulátorové a sieťové rádio



#### DCR027

- Funguje so všetkými akumulátormi XR 10,8 V, 14,4 V a 18 V alebo akumulátorom FLEXVOLT 54 V, je možné napájať aj z bežnej sieťovej zásuvky 230 V.
- FM / DAB+ príjem signálu.
- Bluetooth príjem hudby z vášho prenosného zariadenia. USB nabíjačka externých zariadení, AUX vstup. Odolná ochranná konštrukcia.
- Zásuvky 220 V na pripojenie strojov na stavenisku.
- Nabíja akumulátory DeWALT XR 10,8 V – 54 V.
- Dodávané bez akumulátorov.

#### Technické údaje:

DCR027

Napájacie napätie	XR 10,8 V, 12 V, 18 V, 54 V, 230 V
Tuner	FM / DAB+
Hmotnosť bez akumulátora	7,2 kg

Bluetooth

### Akumulátorové a sieťové rádio



#### DCR029

- Funguje so všetkými akumulátormi XR 10,8 V, 12 V, 18 V alebo FLEXVOLT 54 V, je možné napájať aj zo sieťovej zásuvky 230 V.
- FM / DAB+ príjem signálu.
- Prehrávanie vašej hudby prostredníctvom Bluetooth prepojenia.
- USB nabíjačka, vstup AUX.
- Pamäť na 5 stanic.
- Nie je možné nabíjať akumulátory XR.
- Dodávané bez akumulátorov a nabíjačky.

#### Technické údaje:

DCR029

Napájacie napätie	10,8 V, 12 V, 18 V, 54 V, 230 V
Tuner	FM / DAB+
Hmotnosť	3,6 kg

Bluetooth

Google Play a logo Google Play sú obchodné známky spoločnosti Google Inc. Apple, logo Apple, iPhone, iPad a iPod touch sú obchodné známky spoločnosti Apple Inc., zaregistrované v USA a iných krajinách. App Store je servisná značka spoločnosti Apple Inc.

### Bluetooth reproduktor PREMIUM



#### DCR011

- Streamujte audio Bluetooth® z ľubovoľného zariadenia podporujúceho technológiu Bluetooth®.
- Pripojenie k vášmu mobilnému zariadeniu až zo vzdialenosti 30 metrov.
- 2 vynikajúce reproduktory s priemerom 76 mm poskytujú Hi-Fi zvuk a integrovaný basový výstup maximalizuje basy a dosah.
- USB port umožňuje nabíjať mobilné telefóny.
- Ovládajte streamovanie zvuku pomocou mobilného zariadenia alebo priamo pomocou ovládacích prvkov na reproduktore.
- Možnosť použitia akumulátorov XR Li-Ion s napájacím napätím 10,8 V / 18 V / 54 V.
- Dodávané bez akumulátorov a nabíjačky.

Bluetooth

### Systém napájania USB-C

#### Bluetooth reproduktor s USB-C napájaním



#### DCR009

- Pasívny reproduktor s Ø 53 mm, umožňuje lepší zvukový výkon.
- Čistota zvuku 86 dB, zvýšený zvukový výkon a vysoká kvalita zvuku.
- Integrovaný li-ion akumulátor s výdržou až 16 hodín (pri 50 % hlasitosti).
- Rýchle nabíjanie cca 2 hodiny.
- Reproduktor je možné nabíjať aj počas používania.
- Pripojenie Bluetooth 5.0 s dosahom 30 m.
- Väčšia šírka pásma umožňuje vysielať do dvoch bezdrôtových zariadení naraz.

Bluetooth

### Pracovné svetlo s USB-C napájaním



#### DCL182

- Maximálny výkon 1000 lúmenov poskytujú najlepší výkon vo svojej triede.
- Integrovaný Li-ion akumulátor 3,6 V/4 Ah zaisťuje až 12-hodinovú výdrž.
- Integrovaná karabína s magnetickou časťou.
- Je možné pri použití zavesiť alebo pripnúť k úložnému priestoru, popruhu alebo kovovým predmetom.
- 270° skladací otočný kĺb a 360° otočná hlava umožňujú flexibilné nastavenie svetla na použitie v akýchkoľvek pracovných oblastiach.

#### Technické údaje:

DCR011

Napájacie napätie	10,8 V, 12 V, 18 V, 54 V
-------------------	--------------------------

#### Technické údaje:

DCR009

Akumulátor	Integrovaný Li-ion 3,6 V / 1,4 Ah
Hudobný výkon	86 dB
Prevádzkový čas výkonu	16 h/50 %
Dĺžka nabíjania	120 min
Nabíjací port	USB-C
Reproduktor	1 x 5 W

#### Technické údaje:

DCL182

Akumulátor	Integrovaný Li-ion 3,6 V / 4,0 Ah
Svetelnosť	Vysoká – 1000 lm
	Stredná – 500 lm
	Nízka – 250 lm
Doba prevádzky	Až 12 h/250 lm
Dĺžka nabíjania	80 min
Nabíjací port	USB-C
Trieda ochrany	IP54

### Bodové svetlo s USB-C napájaním



#### DCL183

- Integrovaný Li-Ion akumulátor s výdržou až 12 hodín.
- Magnetická základňa svetla, svetlo je možné pri použití umiestniť na radiátory, kotle alebo akékoľvek kovové povrchy.
- Kovový závesný háčik, svetlo je možné pri použití zavesiť, čo používateľovi umožňuje použiť obe ruky na prácu.
- Kovová spona na opasok, svetlo je možné bezpečne pripnúť k opasku, kapse alebo taške.

#### Technické údaje:

DCL183

Akumulátor	Integrovaný Li-ion 3,6 V / 3,0 Ah
Svetelnosť	Bodové svetlo – vysoká 1200 lm
	Bodové svetlo – nízka 200 lm
	Priestorové svetlo – 400 lm
Dĺžka nabíjania	80 min
Nabíjací port	USB-C
Trieda ochrany	IP54
Doba prevádzky	4 h – bodové svetlo 1200 lm
	8 h – bodové svetlo 200 lm
Dĺžka nabíjania	60 min
Nabíjací port	USB-C
Trieda ochrany	IP54



**18 V DVOJDIELNE KOMBO SÚPRAVY**

**18 V XR DVOJDIELNA SÚPRAVA**



**DCK2012P2T**

- DCS570 kotúčová píla
- DCS334 priamočiara píla
- DCB184 5 Ah akumulátor, 2 ks
- DCB1104 4 A nabíjačka
- TSTAK VI



**18 V XR DVOJDIELNA SÚPRAVA**



**DCK2020P2T**

- DCD791 vrtáčka
- DCG405 125 mm uhlová brúska
- DCB184 5 Ah akumulátor, 2 ks
- DCB1104 4 A nabíjačka
- TSTAK VI



**18 V XR DVOJDIELNA SÚPRAVA**



**DCK2023M2T**

- DCF787 rázový ťahovač
- DCH133 kombinované kladivo SDS Plus
- DCB182 4 Ah akumulátor, 2 ks
- DCB1104 4 A nabíjačka
- TSTAK II 2 ks



**18 V XR DVOJDIELNA SÚPRAVA S AKUMULÁTORMI POWERSTACK**



**DCK2050H2T**

- DCD805 príklepová vrtáčka
- DCF850 rázový ťahovač
- DCBP518 5 Ah akumulátor POWERSTACK, 2 ks
- DCB1104 4 A nabíjačka
- TSTAK II



**18 V XR DVOJDIELNA SÚPRAVA S AKUMULÁTORMI POWERSTACK**



**DCK2051H2T**

- DCD800 vrtáčka
- DCF850 rázový ťahovač
- DCBP518 5 Ah akumulátor POWERSTACK, 2 ks
- DCB1104 4 A nabíjačka
- TSTAK II



**18 V XR DVOJDIELNA SÚPRAVA S AKUMULÁTORMI FLEXVOLT**



**DCK2016T2T**

- DCD999 18 V príklepová vrtáčka
- DCG418 54 V 125 mm uhlová brúska
- DCB546 18/54 V XR FLEXVOLT 6,0 Ah akumulátor, 2 ks
- DCB1118 6 A nabíjačka
- TSTAK VI



**18 V XR DVOJDIELNA SÚPRAVA S AKUMULÁTORMI POWERSTACK**



**DCK2200H2T**

- DCD1007 príklepová vrtáčka
- DCF860 rázový ťahovač
- DCBP518 5 Ah akumulátor POWERSTACK, 2 ks
- DCB1104 4 A nabíjačka
- TSTAK II



**18 V XR DVOJDIELNA SÚPRAVA S AKUMULÁTORMI POWERSTACK**



**DCK2050E2T**

- DCD805 príklepová vrtáčka
- DCF850 rázový ťahovač
- DCBP034 1,7 Ah akumulátor POWERSTACK, 2 ks
- DCB1102 2 A nabíjačka
- TSTAK II



**18 V XR DVOJDIELNA SÚPRAVA S AKUMULÁTORMI POWERSTACK**



**DCK2051E2T**

- DCD800 vrtáčka
- DCF850 rázový ťahovač
- DCBP034 1,7 Ah akumulátor POWERSTACK, 2 ks
- DCB1102 2 A nabíjačka
- TSTAK II



**18 V XR DVOJDIELNA SÚPRAVA S AKUMULÁTORMI POWERSTACK**



**DCK2052H1E1T**

- DCD999 príklepová vrtáčka
- DCF850 rázový ťahovač
- DCBP518 5 Ah akumulátor POWERSTACK
- DCBP034 1,7 Ah akumulátor POWERSTACK
- DCB1104 4 A nabíjačka
- TSTAK II



**18 V XR DVOJDIELNA SÚPRAVA S AKUMULÁTORMI POWERSTACK**



**DCK2052H2T**

- DCD999 príklepová vrtáčka
- DCF850 rázový ťahovač
- DCBP518 5 Ah akumulátor POWERSTACK, 2 ks
- DCB1104 4 A nabíjačka
- TSTAK II



**18 V XR DVOJDIELNA SÚPRAVA**



**DCK2062D2T**

- DCD709 príklepová vrtáčka
- DCF809 rázový ťahovač
- DCB183 2 Ah akumulátor, 2 ks
- DCB1102 2 A nabíjačka
- TSTAK II



**18 V XR DVOJDIELNA SÚPRAVA**



**DCK2062M2T**

- DCD709 príklepová vrtáčka
- DCF809 rázový ťahovač
- DCB182 4 Ah akumulátor, 2 ks
- DCB1104 4 A nabíjačka
- TSTAK II



**18 V XR DVOJDIELNA SÚPRAVA**



**DCK2095D2T**

- DCD805 príklepová vrtáčka
- DCL34031 zelený 3 × 360° laser
- DCB183 2 Ah akumulátor, 2 ks
- DCB1102 2 A nabíjačka
- kompatibilná so systémom TSTAK



**18 V XR DVOJDIELNA SÚPRAVA**



**DCK246P2T**

- DCN930 tesárska klincovačka
- DCN660 dokončovacia klincovačka
- DCB184 5 Ah akumulátor, 2 ks
- DCB1104 4 A nabíjačka
- TSTAK



**18 V XR DVOJDIELNA SÚPRAVA**



**DCK2060D2T**

- DCD778 príklepová vrtáčka
- DCF787 rázový ťahovač
- DCB183 2 Ah akumulátor, 2 ks
- DCB1102 2 A nabíjačka
- TSTAK II



**18 V XR DVOJDIELNA SÚPRAVA S AKUMULÁTORMI POWERSTACK**



**DCK2062E2T**

- DCD709 príklepová vrtáčka
- DCF809 rázový ťahovač
- DCBP034 1,7 Ah akumulátor POWERSTACK, 2 ks
- DCB1102 2 A nabíjačka
- TSTAK II



**18 V XR DVOJDIELNA SÚPRAVA**



**DCK2080P2T**

- DCD796 príklepová vrtáčka
- DCG405 125 mm uhlová brúska
- DCB184 5 Ah akumulátor, 2 ks
- DCB1104 4 A nabíjačka
- TSTAK VI



**18 V XR DVOJDIELNA SÚPRAVA**



**DCK246P2**

- DCN930 tesárska klincovačka
- DCN660 dokončovacia klincovačka
- DCB184 5 Ah akumulátor, 2 ks
- DCB1104 4 A nabíjačka
- Taška



**18 V XR DVOJDIELNA SÚPRAVA**



**DCK266P2**

- DCD796 príklepová vrtáčka
- DCF887 rázový ťahovač
- DCB184 5 Ah akumulátor, 2 ks
- DCB1104 4 A nabíjačka
- Tough System DS150



**18 V XR DVOJDIELNA SÚPRAVA**



**DCK266P2T**

- DCD796 príklepová vrtáčka
- DCF887 rázový uťahovač
- DCB184 5 Ah akumulátor, 2 ks
- DCB1104 4 A nabíjačka
- TSTAK II



**18 V XR DVOJDIELNA SÚPRAVA**



**DCK266P3**

- DCD796 príklepová vrtáčka
- DCF887 rázový uťahovač
- DCB184 5 Ah akumulátor, 3 ks
- DCB1104 4 A nabíjačka
- Tough System DS150



**18 V XR DVOJDIELNA SÚPRAVA**



**DCK268P2T**

- DCD791 vrtáčka
- DCF887 rázový uťahovač
- DCB184 5 Ah akumulátor, 2 ks
- DCB1104 4 A nabíjačka
- TSTAK II



**18 V XR DVOJDIELNA SÚPRAVA**



**DCK276P3T**

- DCD996 príklepová vrtáčka
- DCF887 rázový uťahovač
- DCB184 5 Ah akumulátor, 3 ks
- DCB1104 4 A nabíjačka
- TSTAK VI



**18 V TROJDIELNE KOMBO SÚPRAVY**

**18 V XR TROJDIELNA SÚPRAVA**



**DCK304P2**

- DCF620 18 V XR sadrokartonársky skrutkovač
- DCH133 kombinované kladivo SDS Plus
- DCG405 125 mm uhlová brúska
- DCB184 5 Ah akumulátor, 2 ks
- DCB1104 4 A nabíjačka
- Taška



**18 V XR TROJDIELNA SÚPRAVA**



**DCK305P3T**

- DCH273 kombinované kladivo SDS Plus
- DCF887 rázový uťahovač
- DCG405 125 mm uhlová brúska
- DCB184 5 Ah akumulátor, 3 ks
- DCB1104 4 A nabíjačka
- TSTAK I
- TSTAK II



**18 V XR FLEXVOLT TROJDIELNA SÚPRAVA S AKUMULÁTORMI FLEXVOLT**



**DCK324T2**

- DCD999 príklepová vrtáčka
- DCS573 190 mm kotúčová píla
- DCF892 1/2" rázový uťahovač
- DCB546 FLEXVOLT 6 Ah akumulátor, 2 ks
- DCB118 6 Ah nabíjačka
- Taška



**18 V XR TROJDIELNA SÚPRAVA**



**DCK327P2T**

- DCD791 vrtáčka
- DCG405 125 mm uhlová brúska
- DCH263 kombinované kladivo SDS Plus
- DCB184 5 Ah akumulátor, 2 ks
- DCB1104 4 A nabíjačka
- kompatibilná so systémom TSTAK
- TSTAK VI



**18 V XR TROJDIELNA SÚPRAVA**



**DCK329P2T**

- DCD796 príklepová vrtáčka
- DCG405 125 mm uhlová brúska
- DCS335 priamočiara píla
- DCB184 5 Ah akumulátor, 2 ks
- DCB1104 4 A nabíjačka
- TSTAK VI
- TSTAK II



**18 V XR TROJDIELNA SÚPRAVA**



**DCK355P2T**

- DCD800 vrtáčka
- DCH172 kombinované kladivo SDS Plus
- DCG405 125 mm uhlová brúska
- DCB184 5 Ah akumulátor, 2 ks
- DCB1104 4 A nabíjačka
- TSTAK VI



**18 V XR TROJDIELNA SÚPRAVA**



**DCK368P3T**

- DCD796 príklepová vrtáčka
- DCF887 rázový uťahovač
- DCH273 kombinované kladivo SDS Plus
- DCB184 5 Ah akumulátor, 3 ks
- DCB1104 4 A nabíjačka
- TSTAK II 2 ks



**18 V ŠTVORDIELNE KOMBO SÚPRAVY**

**18 V XR ŠTVORDIELNA SÚPRAVA**



**DCK422P3**

- DCD796 príklepová vrtáčka
- DCF887 rázový uťahovač
- DCH273 kombinované kladivo SDS Plus
- DCG405 125 mm uhlová brúska
- DCB184 5 Ah akumulátor, 3 ks
- DCB1104 4 A nabíjačka
- Tough System DS150
- Tough System DS300



**18 V XR ŠTVORDIELNA SÚPRAVA**



**DCK422P3T**

- DCD796 príklepová vrtáčka
- DCF887 rázový uťahovač
- DCH273 kombinované kladivo SDS Plus
- DCG405 125 mm uhlová brúska
- DCB184 5 Ah akumulátor, 3 ks
- DCB1104 4 A nabíjačka
- TSTAK II
- TSTAK VI



**18 V XR ŠTVORDIELNA SÚPRAVA**



**DCK428P3T**

- DCD796 príklepová vrtáčka
- DCF894 1/2" rázový uťahovač
- DCG405 125 mm uhlová brúska
- DCH273 kombinované kladivo SDS Plus
- DCB184 5 Ah akumulátor, 3 ks
- DCB1104 4 A nabíjačka
- TSTAK II
- TSTAK VI



**18 V PÄTDIELNE KOMBO SÚPRAVY**

**18 V XR PÄTDIELNA SÚPRAVA**



**DCK500P3T**

- DCD796 príklepová vrtáčka
- DCF887 rázový uťahovač
- DCL050 LED pracovné svetidlo
- DCS335 priamočiara píla
- DCS570 184 mm kotúčová píla
- DCB184 5 Ah akumulátor, 3 ks
- DCB1104 4 A nabíjačka
- TSTAK I
- TSTAK VI



**18 V XR PÄTDIELNA SÚPRAVA**



**DCK551P3T**

- DCD796 príklepová vrtáčka
- DCF887 rázový uťahovač
- DCS391 kotúčová píla
- DCS331 priamočiara píla s homou rukoväťou
- DCL050 LED pracovné svetidlo
- DCB184 5 Ah akumulátor, 3 ks
- DCB1104 4 A nabíjačka
- TSTAK I
- TSTAK VI



**18 V ŠEŠŤDIELNE KOMBO SÚPRAVY**

**18 V XR ŠEŠŤDIELNA SÚPRAVA**



**DCK623P3**

- DCD796 príklepová vrtáčka
- DCF887 rázový uťahovač
- DCS367 mečová píla
- DCG405 125 mm uhlová brúska
- DCS570 184 mm kotúčová píla
- DCL050 LED pracovné svetidlo
- DCB184 5 Ah akumulátor, 3 ks
- DCB1104 4 A nabíjačka
- Tough System DS300 2 ks



**18 V XR ŠEŠŤDIELNA SÚPRAVA**

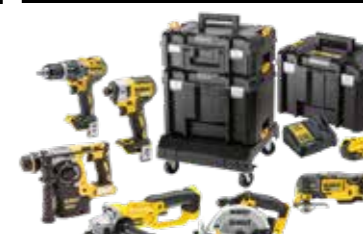

**DCK654P3T**

- DCD796 príklepová vrtáčka
- DCF887 rázový uťahovač
- DCS355 oscilačná multi brúska
- DCS391 165 mm kotúčová píla
- DCH273 kombinované kladivo SDS Plus
- DCG412 uhlová brúska
- DCB184 5 Ah akumulátor, 3 ks
- DCB1104 4 A nabíjačka
- TSTAK VI 2 ks
- TSTAK II
- Podvozok TSTAK



**18 V XR ŠEŠŤDIELNA SÚPRAVA**



**DCK685P3T**

- DCD796 príklepová vrtáčka
- DCF887 rázový ťahovač
- DCS355 oscilačná multi brúska
- DCH273 kombinované kladivo SDS Plus
- DCG405 125 mm uhlová brúska
- DCS570 184 mm kotúčová píla
- DCB184 5 Ah akumulátor, 3 ks
- DCB1104 4 A nabíjačka
- TSTAK VI 2 ks
- TSTAK II
- Podvozok TSTAK

**18 V XR ŠEŠŤDIELNA SÚPRAVA**



**DCK690P3T**

- DCD796 príklepová vrtáčka
- DCF887 rázový ťahovač
- DCS565 165 mm kotúčová píla
- DCH273 kombinované kladivo SDS Plus
- DCS334 priamočiara píla
- DCL040 LED pracovné svetidlo
- DCB184 5 Ah akumulátor, 3 ks
- DCB1104 4 A nabíjačka
- TSTAK VI 2 ks

**18 V SEDEMĎIELNE KOMBO SÚPRAVY**

**18 V XR SEDEMĎIELNA SÚPRAVA**



**DCK755P3T**

- DCD796 príklepová vrtáčka
- DCF887 rázový ťahovač
- DCS355 oscilačná multi brúska
- DCH273 kombinované kladivo SDS Plus
- DCG405 125 mm uhlová brúska
- DCS570 184 mm kotúčová píla
- DCS334 priamočiara píla
- DCB184 5 Ah akumulátor, 3 ks
- DCB1104 4 A nabíjačka
- TSTAK VI
- TSTAK II
- Mobilný úložný systém TSTAK

**18 V OSEMĎIELNE KOMBO SÚPRAVY**

**18 V XR OSEMĎIELNA SÚPRAVA**



**DCK853P4**

- DCD996 Príklepová vrtáčka
- DCF887 rázový ťahovač
- DCG405 125 mm uhlová brúska
- DCS570 184 mm kotúčová píla
- DCS367 mečová píla
- DCH273 kombinované kladivo SDS Plus
- DCS355 oscilačná multi brúska
- DCL050 LED pracovné svetidlo
- DCB184 5 Ah akumulátor, 4 ks
- DCB132 4 A nabíjačka s dvojitým výstupom
- Tough System DS150
- Tough System DS300 2 ks
- Vozík Tough System

**18 V XR OSEMĎIELNA SÚPRAVA**



**DCK853P4T**

- DCD996 príklepová vrtáčka
- DCF887 rázový ťahovač
- DCG405 125 mm uhlová brúska
- DCH273 kombinované kladivo SDS Plus
- DCS367 mečová píla
- DCS565 165 mm kotúčová píla
- DCS355 oscilačná multi brúska
- DCL050 LED pracovné svetidlo
- DCB184 5 Ah akumulátor, 4 ks
- DCB132 4 A nabíjačka s dvojitým výstupom
- TSTAK VI 3 ks
- TSTAK II
- podvozok TSTAK

**18 V XR OSEMĎIELNA SÚPRAVA**



**DCK856P4**

- DCD996 príklepová vrtáčka
- DCF894 1/2" rázový ťahovač
- DCS367 mečová píla
- DCG405 125 mm uhlová brúska
- DCS335 priamočiara píla
- DCH273 kombinované kladivo SDS Plus
- DCS570 184 mm kotúčová píla
- DCL050 LED pracovné svetidlo
- DCB184 5 Ah akumulátor, 4 ks
- DCB132 4 A nabíjačka s dvojitým výstupom
- Tough System DS150
- Tough System DS300 2 ks
- Vozík Tough System

**18 V XR OSEMĎIELNA SÚPRAVA**



**DCK865P4T**

- DCD796 príklepová vrtáčka
- DCF899H rázový ťahovač
- DCH273 kombinované kladivo SDS Plus
- DCG405 125 mm uhlová brúska
- DCS570 184 mm kotúčová píla
- DCS367 mečová píla
- DCS334 priamočiara píla
- DCS355 oscilačná multi brúska
- DCB184 5 Ah akumulátor, 4 ks
- DCB132 4 A nabíjačka s dvojitým výstupom
- TSTAK VI 4 ks

**18 V DESAŤDIELNA KOMBO SÚPRAVA**

**18 V XR DESAŤDIELNA SÚPRAVA**



**DCK1012P4T**

- DCD796 príklepová vrtáčka
- DCF887 rázový ťahovač
- DCG405 uhlová brúska
- DCS565 165 mm kotúčová píla
- DCS382 mečová píla
- DCH172 vrtacie kladivo SDS plus
- DCS356 oscilačná multi brúska
- DCS334 priamočiara píla
- DCL040 svetidlo
- DCE088NG18 Zelený krížový laser
- DCB184 5 Ah akumulátor, 4 ks
- DCB132 4 A nabíjačka s dvojitým výstupom
- TSTAK 3 ks

**Systém XR s napätím 12 V**

**Bezuhlíkový skrutkovač 12 V – 1/4"**



**DCF601D2**

- 15 nastavení krútiaceho momentu na presné skrutkovanie.
- Bezuhlíkový motor s dlhšou životnosťou poskytuje o 30 % dlhší prevádzkový čas než 10,8 V skrutkovač DCF610D2.
- Svetelný krúžok s tromi silnými LED diódami pre optimálnu viditeľnosť.
- Funguje aj s akumulátormi 10,8 V.

Technické údaje:	DCF601D2
Akumulátor	XR 2,0 Ah
Otáčky naprázdno	0 – 1 100 min <sup>-1</sup>
Max. krútiaci moment	8 Nm
Upínanie nástroja	vnútorný šesťhran 1/4"
Hmotnosť bez akumulátora	0,9 kg

**Bezuhlíková vrtáčka 12 V**



**DCD701D2 / DCD701N**

- 15 nastavení krútiaceho momentu s presným vypínaním momentu.
- Bezuhlíkový motor s dlhšou životnosťou poskytuje o 20 % dlhší prevádzkový čas a o 33,5 Nm väčší krútiaci moment než 10,8 V vrtáčka DCD710D2.
- Veľmi silná LED dióda s novým umiestnením pre lepšiu viditeľnosť
- Funguje aj s akumulátormi 10,8 V.
- **DCD701N:** Dodáva sa bez akumulátorov a nabíjačky v kartónovej krabici.

Technické údaje:	DCD701D2	DCD701N
Akumulátor	XR 2,0 Ah	–
Otáčky naprázdno	0 – 450 / 1 500 min <sup>-1</sup>	
Max. krútiaci moment	25,5/57,5 Nm	
Max. priemer vrtáka pri vrtaní do:		
Drevo / kov	20 / 10 mm	
Upínanie nástroja	skľučovadlo 10 mm	
Hmotnosť bez akumulátora	1,1 kg	

**Bezuhlíková vrtáčka s multifunkčnou hlavou 4 v 1 12 V**



**DCD703L2T / DCD703NT**

- Na použitie s tradičným skľučovadlom alebo s držiakom bitov alebo vyoseným držiakom bitov alebo ako pravouhlý skrutkovač.
- Lahko povoliteľná objímka umožňuje rýchlu a ľahkú výmenu jednotlivých hlavíc.
- Veľmi silná LED dióda s novým umiestnením pre lepšiu viditeľnosť.
- Funguje aj s akumulátormi 10,8 V.
- **DCD703NT:** Dodáva sa bez akumulátorov a nabíjačky v kufri Tstak.

Technické údaje:	DCD703L2T	DCD703NT
Akumulátor	XR 3 Ah	–
Otáčky naprázdno	0 – 450 / 1 500 min <sup>-1</sup>	
Max. krútiaci moment	25,5/57,5 Nm	
Max. priemer vrtáka pri vrtaní do:		
Drevo / kov	20 / 10 mm	
Dĺžka	107 mm	
Upínanie nástroja	skľučovadlo 10 mm	
hmotnosť bez akumulátora	0,7 kg	

**Bezuhlíková príklepová vrtáčka 12 V**



**DCD706D2**

- Celokovové rýchloúpinacie skľučovadlo.
- Bezuhlíkový motor s dlhšou životnosťou poskytuje o 20 % dlhší prevádzkový čas a o 33,5 Nm väčší krútiaci moment než 10,8 V vrtáčka DCD716D2.
- Robustný príklepový mechanizmus na ľahké až stredné vrtanie do muriva a kameňa.
- Funguje aj s akumulátormi 10,8 V.

Technické údaje:	DCD706D2
Akumulátor	XR 2,0 Ah
Otáčky naprázdno	0 – 425 / 1500 min <sup>-1</sup>
Počet úderov naprázdno	0 – 7225 / 25000 min <sup>-1</sup>
Max. krútiaci moment	25,5/57,5 Nm
Max. priemer vrtáka pri vrtaní do:	
Drevo / kov	20 / 10 / 10 mm
Upínanie nástroja	skľučovadlo 10 mm
Hmotnosť bez akumulátora	1,2 kg

**Bezuhlíkové vrtacie kladivo 12 V**



**DCH072P2 / DCH072L2**

- 2 prevádzkové režimy, iba vrtanie alebo vrtanie s príklepom, prispieva k veľmi malým rozmerom a hmotnosti.
- Pracovné LED svetlo, veľmi jasné svetlo s oneskorovacou funkciou, jasné osvetlenie v uzavretých pracovných priestoroch.
- Robustný a odolný dizajn, výrazne prekonáva konkurenciu, poskytuje používateľovi spoľahlivý výkon počas celej prevádzkovej životnosti výrobku.
- Najmenšie a najľahšie vrtacie kladivo DEWALT, ľahké a pohodlné celodenné používanie.

Technické údaje:	DCH072P2	DCH072L2
Akumulátor	XR 5,0 Ah	XR 3,0 Ah
Energia úderu*	1,1 J	
Otáčky naprázdno	0 – 910 min <sup>-1</sup>	
Počet úderov naprázdno	4 280 min <sup>-1</sup>	
Max. priemer otvoru do betónu	14 mm	
Optimálny pracovný rozsah	4 – 10 mm	
Upínanie nástroja	SDS plus	
Hmotnosť bez akumulátora	1,7 kg	

\*EPTA 05/2009

**Bezuhlíkový rázový uťahovač 12 V – 1/4"**



**DCF801D2 / DCF801N**

- 3-stupňová prevodovka s optimálne prednastaveným pomerom otáčok a príklepu.
- Bezuhlíkový motor s vysokým krútiacim momentom 163 Nm, ktorý je o 52 % vyšší než v prípade modelu DCF815.
- Veľmi silná LED dióda s novým umiestnením pre lepšiu viditeľnosť
- Sкриňa prevodovky s odolného kovu.
- Funguje aj s akumulátormi 10,8 V.
- **DCF801N:** Dodáva sa bez akumulátorov a nabíjačky v kartónovej krabici.



Technické údaje:	DCF801D2	DCF801N
Akumulátor	XR 2,0 Ah	–
Otáčky naprázdno	0 – 950 / 1 950 / 2 850 min <sup>-1</sup>	
Max. krútiaci moment	163 Nm	
Počet úderov	0 – 3 600 min <sup>-1</sup>	
Upínanie nástroja	vnútorný šesťhran 1/4"	
Hmotnosť bez akumulátora	1,0 kg	

**Bezuhlíkový rázový uťahovač 12 V – 1/2"**



**DCF901P1 / DCF901P1G**

- 5 Ah akumulátor pre dlhšiu výdrž a viac energie.
- Ultrakompaktný a ľahký dizajn umožňuje použitie v stiesnených priestoroch.
- Variabilná spúšť umožňuje úplnú kontrolu nad všetkými aplikáciami.
- Jasne biele LED osvetlenie s funkciou oneskorenia pre lepšiu viditeľnosť a funkčnosť.
- **DCF901P1G:** Dodávané s akumulátorom DCB124G s GFN krytom a tvarovanou PUR vložkou na uloženie do montážneho vozíka.



Technické údaje:	DCF901P1	DCF901P1G
Akumulátor	1 × XR 5,0 Ah	XR 5,0 Ah s GFN krytom
Otáčky naprázdno	2 850 min <sup>-1</sup>	
Max. krútiaci moment	340 Nm	
Trhací moment	do 500 Nm	
Počet úderov	3 250 min <sup>-1</sup>	
Upínanie nástroja	1/2" s poistným krúžkom	
Hmotnosť bez akumulátora	0,9 kg	

**Bezuhlíkový rázový uťahovač 12 V – 3/8"**



**DCF903P1 / DCF903P1G**

- 5 Ah akumulátor pre dlhšiu výdrž a viac energie.
- Ultrakompaktný a ľahký dizajn umožňuje použitie v stiesnených priestoroch.
- Variabilná spúšť umožňuje úplnú kontrolu nad všetkými aplikáciami.
- Jasne biele LED osvetlenie s funkciou oneskorenia pre lepšiu viditeľnosť a funkčnosť.
- **DCF903P1G:** Dodávané s akumulátorom DCB124G s GFN krytom a tvarovanou PUR vložkou na uloženie do montážneho vozíka.



Technické údaje:	DCF903P1	DCF903P1G
Akumulátor	1 × XR 5,0 Ah	XR 5,0 Ah s GFN krytom
Otáčky naprázdno	2 850 min <sup>-1</sup>	
Max. krútiaci moment	340 Nm	
Trhací moment	do 500 Nm	
Počet úderov	3 250 min <sup>-1</sup>	
Upínanie nástroja	3/8" s poistným krúžkom	
Hmotnosť bez akumulátora	0,9 kg	

**Ochranný gumový kryt pre DCF901 a DCF903**

**PB901.03**



PB901.03



**Mečová píla 12 V**



**DCS312D2**

- Bezuhlíkový motor s vyššou účinnosťou a odolnosťou.
- Spúšť s reguláciou otáčok.
- LED osvetlenie pracovnej plochy.
- Ľahká výmena pilového plátku bez použitia iného náradia.



Technické údaje:	DCS312D2
Akumulátor	XR 2,0 Ah
Počet voľnoběžných zdvihov	0 – 2 800 min <sup>-1</sup>
Dĺžka zdvihu	16 mm
Hmotnosť bez akumulátora	1,63 kg

**Bezuhlíková kotúčová píla 12 V**



**DCS512P2**

- Bezuhlíkový motor, vylepšená účinnosť, predĺžený chod na jedno nabitie akumulátora.
- Elektronický modul s identifikáciou vloženého akumulátora na zaistenie požadovaného výkonu.
- Elektronická brzda rýchlo zastaví pilový kotúč.
- Pracovné LED svetlo na osvetlenie osi rezu.
- Hák na zavesenie na trámy.
- Urobí až 96 rezov hranolov 38 × 100 mm z borovicového dreva.

**Bezuhlíková oscilačná multibrúška 12 V**



**DCS353D2 / DCS353NT**

- Systém výmeny príslušenstva QUICK-CHANGE umožňuje rýchlu výmenu pracovného príslušenstva bez použitia iného náradia.
- Spúšťací spínač DUAL-GRIP.
- Jasné LED diódové svetlo osvetľuje tmavé pracovné priestory.
- **DCS353NT:** Dodávané bez akumulátorov a nabíjačky v kufrí Tstak.

**Príslušenstvo obsiahnuté s modelom DCS353D2**

- 1 ks 31 × 43 mm plátok na rýchle rezy dreva
- 1 ks 31 × 43 mm plátok na rezanie dreva s klincami
- 1 ks škrabka
- 1 ks polkruhový plátok
- 1 ks karbidový plátok na odstraňovanie malty
- 1 ks plátok na jemné rezy v dreve

- 1 ks delta podložka na brúsne papiere
- 9 ks brúsnych mriežok, rôzne hrúbosti
- 1 ks hĺbkový doraz
- 1 ks adaptér na odsávanie
- 1 ks adaptér na plátky iných značiek
- 

**Technické údaje:**

Technické údaje:	DCS512P2
Akumulátor	XR 5,0 Ah
Otáčky naprázdno	3 600 min <sup>-1</sup>
Kapacita šikmých rezov	50°
Max. hĺbka rezu pri 90°	47 mm
Max. hĺbka rezu pri 45°	33 mm
Pilový kotúč (DT20434)	140 × 20 mm, 24 zubov
Hmotnosť bez akumulátora	2,2 kg

**Technické údaje:**

Technické údaje:	DCS353D2	DCS353NT
Akumulátor 5,0 Ah –	XR 2,0 Ah	–
Počet kmitov	0 – 18 000 min <sup>-1</sup>	
Upnutie nástroja bez použitia iného náradia	ÁNO	
Hmotnosť bez akumulátora	0,8 kg	

**Príslušenstvo obsiahnuté s modelom DCS353NT**

- 1 ks 31 × 43 mm plátok na rezanie dreva s klincami
- 1 ks 31 × 43 mm plátok na rýchle rezy dreva
- 1 ks delta podložka na brúsne papiere
- 9 ks brúsnych mriežok, rôzne hrúbosti
- 1 ks adaptér na plátky iných značiek

**Bezuhlíková rača s uzatvorenou hlavou 12 V – 3/8" a 1/4"**



**DCF500L2G / DCF500N**

- Rača 3/8" a 1/4" s utesenou hlavou poskytuje vynikajúcu úroveň výkonu, všestrannosti a odolnosti.
- Výmenné adaptéry s uchytením 3/8" a 1/4" umožňujú použitie v rozmanitých oblastiach, spolu s rýchlym prepínaním chodu vpred/vzad, ktoré zvyšuje efektivitu práce.
- Integrované LED svetidlo zlepšuje viditeľnosť na pracovisku a bezpečnostná poistka spúšťacieho spínača náradia zabráni jeho náhodnej aktivácii.
- **DCF500L2G:** Dodávané s 2 akumulátormi DCB124G s GFN krytom a tvarovanou PUR vložkou na uloženie do montážneho vozíka.
- **DCF500N:** Dodávané bez akumulátorov a nabíjačky v kartónovej krabici.

**Technické údaje:**

Technické údaje:	DCF500L2G	DCF500N
Akumulátor	3,0 Ah	
Otáčky naprázdno	0 – 450 min <sup>-1</sup>	
Max. uťahovací moment	75 Nm	
Prichytenie	3/8" a 1/4"	
Hmotnosť bez akumulátora	1,2 kg	

**Bezuhlíková rača s otvorenou hlavou 12 V – 3/8"**



**DCF503L1G / DCF503EN / DCF503N**

- Odolná hlava otvoreného typu, dvojité západka so zvýšenou konštrukčnou pevnosťou, dobrý prístup a vysoká odolnosť.
- LED osvetlenie pracovného priestoru, zlepšená viditeľnosť, zvýšená presnosť a produktivita.
- Spúšť s plynulou reguláciou otáčok umožňuje reguláciu otáčok, znižuje možnosť nadmerného dotiahnutia.
- **DCF503L1G:** Dodávané s akumulátorom DCB124G s GFN krytom a tvarovanou PUR vložkou na uloženie do montážneho vozíka.
- **DCF503EN:** Predĺžená verzia, dodávané bez akumulátorov a nabíjačky v kartónovej krabici.
- **DCF503N:** Dodávané bez akumulátorov a nabíjačky v kartónovej krabici.

**Technické údaje:**

Technické údaje:	DCF503L1G	DCF503EN	DCF503N
Akumulátor	1 × XR 3,0 Ah s GFN krytom	–	–
Otáčky naprázdno	0 – 250 min <sup>-1</sup>		
Max. uťahovací moment	81 Nm		
Prichytenie	3/8"		



DCF503EN

**Bezuhlíková rača s otvorenou hlavou 12 V – 1/4"**

**DCF504L1G / DCF504N**

- Odolná hlava otvoreného typu, dvojitá západka so zvýšenou konštrukčnou pevnosťou, dobrý prístup a vysoká odolnosť.
- LED osvetlenie pracovného priestoru, zlepšená viditeľnosť, zvýšená presnosť a produktivita.
- Spúšť s plynulou reguláciou otáčok umožňuje reguláciu otáčok, znižuje možnosť nadmerného dotiahnutia.
- **DCF504L1G:** Dodávané s akumulátorom DCB124G s GFN krytom a tvarovanou PUR vložkou na uloženie do montážneho vozíka.
- **DCF504N:** Dodávané bez akumulátorov a nabíjačky v kartónovej krabici.

Technické údaje:	DCF504L1G	DCF504N
Akumulátor	1x XR 3,0 Ah s GFN krytom	–
Otáčky naprázdno	0 – 250 min <sup>-1</sup>	
Max. ťahovací moment	54 Nm	
Prichytenie	1/4"	

**Svietidlo 12 V**

**DCL510N**

- Kompaktné akumulátorové svietidlo ako praktický doplnok k existujúcemu náradu s akumulátormi 10,8 V alebo 12 V.
- Hlava svietidla je zvisle aj vodorovne otočná o viac než 180°.
- Efektívne využitie svetelnej energie prostredníctvom mimoriadne výkonného svetelného zdroja.
- Výklopný strmeň na bezpečné nastavovanie polohy a spona popruhu a magnetické pružky na bezpečné upevňovanie.
- Kompaktné puzdro, ktoré je odolné proti nárazom a napriek tomu ľahké
- Dodáva sa bez akumulátora a nabíjačky.

Technické údaje:	DCL510N
Akumulátor	–
Žiarovka	LED
Dĺžka	52 mm
Výška	123 mm
Hmotnosť bez akumulátora	1,0 kg

**12 V DVOJDIELNE SÚPRAVY**
**12 V XR DVOJDIELNA SÚPRAVA**

**DCK2101L2T**

- DCD703 vrtáčka s viacúčelovou hlavou + násadce
- DCH072 kombinované kladivo SDS Plus
- DCB124 3 Ah akumulátor, 2 ks
- DCB1102 2 A nabíjačka
- TSTAK VI

**12 V XR DVOJDIELNA SÚPRAVA**

**DCK2110L2T**

- DCD701 vrtáčka
- DCF801 rázový ťahovač
- DCB124 3 Ah akumulátor, 2 ks
- DCB1102 2 A nabíjačka
- TSTAK II

**12 V XR DVOJDIELNA SÚPRAVA**

**DCK2111L2T**

- DCD701 vrtáčka
- DCF801 rázový ťahovač
- DCB124 3 Ah akumulátor, 2 ks
- DCB1102 2 A nabíjačka
- TSTAK II

**12 V XR DVOJDIELNA SÚPRAVA**

**DCK211D2T**

- DCD710 vrtáčka
- DCF815 rázový ťahovač
- DCB127 2 Ah akumulátor, 2 ks
- DCB1102 2 A nabíjačka
- TSTAK s priehľadným vekom

**12 V XR DVOJDIELNA SÚPRAVA**

**DCK212D2T**

- DCD701 vrtáčka
- DCE089 červený laser s nitkovým krížom
- DCB127 2,0 Ah akumulátor, 2 ks
- DCB1102 2 A nabíjačka
- TSTAK II
- Karta s terčom a nástenným držiakom
- Okuliare

**12 V XR ŠESTDIELNA SÚPRAVA**

**DCK611P1D2**

- DCD701 vrtáčka
- DCF801 rázový ťahovač
- DCH072 kombinované kladivo SDS Plus
- DCS353 oscilačná multi brúska
- DCS512 140 mm kotúčová píla
- DCL510 LED vreckové svietidlo
- DCB126 5 Ah akumulátor
- DCB127 2 Ah akumulátor, 2 ks
- DCB1102 2 A nabíjačka
- taška



**Náhradné akumulátory a nabíjačky**

<b>54V XR FLEXVOLT</b> DCB549 Akumulátor 18 V 15 Ah / 54 V 5 Ah	✓	✓	✓	✓	✓	✓	
<b>54V XR FLEXVOLT</b> DCB546Y2 2x 18 V 12,0 Ah / 54 V 4,0 Ah akumulátor	✓	✓	✓	✓	✓	✓	✓
<b>54V XR FLEXVOLT</b> DCB548 18 V 12,0 Ah / 54 V 4,0 Ah akumulátor	✓	✓	✓	✓	✓	✓	✓
<b>54V XR FLEXVOLT</b> DCB547T2 2x 18 V 9,0 Ah / 54 V 3,0 Ah akumulátor	✓	✓	✓	✓	✓	✓	✓
<b>54V XR FLEXVOLT</b> DCB547 18 V 9,0 Ah / 54 V 3,0 Ah akumulátor	✓	✓	✓	✓	✓	✓	✓
<b>54V XR FLEXVOLT</b> DCB546T2 2x 18 V 6,0 Ah / 54 V 2,0 Ah akumulátor	✓	✓	✓	✓	✓	✓	✓
<b>54V XR FLEXVOLT</b> DCB546 Akumulátor 18 V 6,0 Ah / 54 V 2,0 Ah	✓	✓	✓	✓	✓	✓	✓
<b>POWERSTACK</b> DCBP518H2 2x 5,0 Ah akumulátor POWERSTACK	✓	✓	✓	✓	✓	✓	✓
<b>POWERSTACK</b> DCBP518G 5,0 Ah akumulátor POWERSTACK s GFN krytom	✓	✓	✓	✓	✓	✓	✓
<b>POWERSTACK</b> DCBP518 5,0 Ah akumulátor POWERSTACK	✓	✓	✓	✓	✓	✓	✓
<b>POWERSTACK</b> DCBP318 2x 3,5 Ah akumulátor POWERSTACK	✓	✓	✓	✓	✓	✓	✓
<b>POWERSTACK</b> DCBP318S2 3,5 Ah akumulátor POWERSTACK	✓	✓	✓	✓	✓	✓	✓
<b>POWERSTACK</b> DCBP034E2 2x 1,7 Ah akumulátor POWERSTACK	✓	✓	✓	✓	✓	✓	✓
<b>POWERSTACK</b> DCBP034G 1,7 Ah akumulátor POWERSTACK s GFN krytom	✓	✓	✓	✓	✓	✓	✓
<b>POWERSTACK</b> DCBP034 1,7 Ah akumulátor POWERSTACK	✓	✓	✓	✓	✓	✓	✓
<b>18V XR</b> DCB1880 8,0 Ah TUBLESS zásuvný akumulátor	✓	✓	✓	✓	✓	✓	✓
<b>18V XR</b> DCB184 5,0 Ah zásuvný akumulátor	✓	✓	✓	✓	✓	✓	✓
<b>18V XR</b> DCB184G 5,0 Ah zásuvný akumulátor s GFN krytom	✓	✓	✓	✓	✓	✓	✓
<b>18V XR</b> DCB184LR 5,0 Ah zásuvný akumulátor LANYARD READY	✓	✓	✓	✓	✓	✓	✓
<b>18V XR</b> DCB183 2,0 Ah zásuvný akumulátor	✓	✓	✓	✓	✓	✓	✓
<b>18V XR</b> DCB183G 2,0 Ah zásuvný akumulátor s GFN krytom	✓	✓	✓	✓	✓	✓	✓
<b>12V XR</b> DCB126 5,0 Ah zásuvný akumulátor		✓			✓	✓	
<b>12V XR</b> DCB126G 5,0 Ah zásuvný akumulátor s GFN krytom		✓			✓	✓	
<b>12V XR</b> DCB124 3,0 Ah zásuvný akumulátor		✓			✓	✓	

Trvanie nabíjania v minútach	Hmotnosť	DCB094K	DCB104	DCB117	DCB118	DCB132	DCB1104	DWST83471
DCB549 18 V/54 V 15,0 Ah/5,0 Ah	2,12 kg	233	150	100	150	225	225	
DCB548 18 V/54 V 12,0 Ah/4,0 Ah	1,44 kg	145	120	80	120	180	180	180
DCB547 18 V/54 V 9,0 Ah/3,0 Ah	1,46 kg	111	85/75**	60**	85/75**	140/135**	140/135**	140/135**
DCB546 18 V/54 V 6,0 Ah/2,0 Ah	1,05 kg	76	60	40	60	90	90	90
DCBP518G 18 V / 5,0 Ah	0,62 kg	65	50* / 75	50* / 75	50* / 75	75	75	75
DCBP518 18 V/5,0 Ah	0,62 kg	65	50* / 75	50* / 75	50* / 75	75	75	75
DCBP318 18 V/3,5 Ah	0,57 kg							
DCBP034 18 V/1,7 Ah	0,32 kg	27	25	25	25	25	25	25
DCB181 18 V / 1,5 Ah	0,35 kg	24	22	22	22	22	22	22
DCB1880 18 V / 8,0 Ah	1,05 kg							
DCB184 18 V/5,0 Ah	0,62 kg	65	50* / 75	50* / 75	50* / 75	75	75	75
DCB184G 18 V/5,0 Ah	0,62 kg	65	50* / 75	50* / 75	50* / 75	75	75	75
DCB184LR 18 V/5,0 Ah	0,62 kg	65	50* / 75	50* / 75	50* / 75	75	75	75
DCB183 18 V/2,0 Ah	0,40 kg	31	30	30	30	30	30	30
DCB183G 18 V / 3,0 Ah	0,40 kg	31	30	30	30	30	30	30
DCB187 18 V/3,0 Ah	0,54 kg	41	45	45	45	45	45	45
DCB182 18 V/4,0 Ah	0,61 kg	53	40* / 60	40* / 60	40* / 60	60	60	60
DCB126 12 V/5,0 Ah	0,45 kg	nie je možné nabíjať	75	nie je možné nabíjať	nie je možné nabíjať	75	75	nie je možné nabíjať
DCB126G 12 V/5,0 Ah	0,45 kg	nie je možné nabíjať	75	nie je možné nabíjať	nie je možné nabíjať	75	75	nie je možné nabíjať
DCB124 12 V/3,0 Ah	0,25 kg	nie je možné nabíjať	45	nie je možné nabíjať	nie je možné nabíjať	45	45	nie je možné nabíjať

\* Akumulátor s dátumovým kódom 201536 a neskoršie \*\* Akumulátor s dátumovým kódom 201811475B a neskoršie

**4 A nabíjačka 10,8 V – 54 V**

**DCB1104**

- Nabíja všetky akumulátory 10,8 V až 54 V.
- Nabíjací prúd 4,0 A.
- Nahrádza model DCB115

**4 A nabíjačka 10,8 V – 54 V s dvoma portmi**

**DCB132**

- Nabíjačka DCB132 dokáže nabíjať súčasne dva 54 V akumulátory XR FLEXVOLT alebo 18 V akumulátory XR s výstupom 4 A na každom porte.

**4 A nabíjačka 10,8 V – 54 V so štyrmi portmi**

**DCB104**

- Nabíja všetky akumulátory 10,8 V až 54 V.
- Nabíjací prúd 4x 8 A.
- Akumulátory XR FLEXVOLT nabíja prúdom 8 A, ostatné akumulátory XR nabíja prúdom 4 A.
- Kompatibilný so systémom Tough System 1.0.
- Je možné pripievať na stenu.

**4 A nabíjačka 18 V TOUGHSYSTEM 2.0**

**DWST83471**

- 2 nabíjacie porty vo veku nabíjačky, nabíjajú súčasne prúdom 4,0 A.
- Je možné nabíjať všetky 18 V akumulátory XR DEWALT a XR FLEXVOLT, okrem DCB549. Nabíja aj externé zariadenia USB-A a USB-C.
- Je možné uložiť až 14 ks akumulátorov DCB184.
- Nie je možné nabíjať akumulátory 10,8 V a 12 V.

Dodávané bez akumulátorov

**8 A nabíjačka 18 V – 54 V**

**DCB118**

- Nabíja 54 V akumulátory XR FLEXVOLT aj 18 V akumulátory XR a je chladená ventilátorom kvôli optimálnemu výkonu a prevádzke v rozmedzí teplôt od 4 do 40 °C.
- Môžete ju upevniť na stenu, aby ste si zachovali poriadok na pracovisku alebo v dodávke. Akumulátory XR FLEXVOLT nabíja prúdom 8 A, akumulátory XR 18 V nabíja prúdom 4 A.
- Nenabíja akumulátory 10,8 V a 12 V.

**12 A nabíjačka 18 V – 54 V**

**DCB117**

- Nabíja 54 V akumulátory XR FLEXVOLT aj 18 V akumulátory XR a je chladená ventilátorom kvôli optimálnemu výkonu a prevádzke v rozmedzí teplôt od 4 do 40 °C.
- Môžete ju upevniť na stenu, aby ste si zachovali poriadok na pracovisku alebo v dodávke. Akumulátory XR FLEXVOLT nabíja prúdom 12 A, akumulátory XR 18 V nabíja prúdom 4 A.
- Nenabíja akumulátory 10,8 V a 12 V.

**Súprava akumulátorov POWERSTACK a nabíjačky 18 V**

**DCB1102E2**

- Štartovacia súprava obsahujúca akumulátor XR POWERSTACK 18 V s kapacitou 1,7 Ah a univerzálnu nabíjačku DCB1102.
- Nabíja všetky akumulátory 10,8 V až 54 V.
- Nabíjací prúd 2,0 A.

**Súprava nabíjačky a akumulátorov 18 V**

**DCB1104D2 / DCB1104P2 / DCB1104P3 / DCB1104S2 / DCB1104H2**

- Štartovacia súprava obsahujúca akumulátory XR 18 V a univerzálnu nabíjačku DCB1104.
- Indikačná LED dióda informuje o stave nabitia akumulátora.
- DCB1104D2** obsahuje 2x akumulátor 2,0 Ah
- DCB1104P2** obsahuje 2x akumulátor 5,0 Ah
- DCB1104P3** obsahuje 3x akumulátor 5,0 Ah
- DCB1104S2** obsahuje 2x akumulátor POWERSTACK 3,5 Ah
- DCB1104H2** obsahuje 2x akumulátor POWERSTACK 5,0 Ah

**Súprava nabíjačky a akumulátorov FLEXVOLT 54 V**

**DCB118T2 / DCB118T3 / DCB118X2 / DCB118X3 / DCB118Y2**

- Štartovacia súprava obsahujúca akumulátory XR FLEXVOLT 54 V a univerzálnu nabíjačku DCB118.
- Indikačná LED dióda informuje o stave nabitia akumulátora.
- DCB118T2** obsahuje 2x akumulátor 6,0 Ah
- DCB118X2** obsahuje 2x akumulátor 9,0 Ah
- DCB118X3** obsahuje 3x akumulátor 9,0 Ah
- DCB118Y2** obsahuje 2x akumulátor 12,0 Ah

DCB118Y2

### Súprava nabíjačky a akumulátorov FLEXVOLT 54 V



#### DCB132T2 / DCB132X2

- Štartovacie súpravy Flexvolt obsahujúce dva akumulátory Flexvolt a nabíjačku.
- **DCB132T2** obsahuje duálnu nabíjačku a 2x akumulátor Flexvolt 6,0 Ah/2,0 Ah.
- **DCB132X2** obsahuje duálnu nabíjačku a 2x akumulátor Flexvolt 6,0 Ah/3,0 Ah.

### USB nabíjací adaptér

#### USB nabíjací adaptér pre akumulátory XR



#### DCB094K

- Mení váš akumulátor XR 18 V na prenosnú nabíjačku.
- Pri použití nabíjačky na 230 V je možné cez USB-C nabíjať akýkoľvek akumulátor XR 18 V nabíjacím prúdom 5 A.
- Výstupy 1x USB A a 1x USB C umožňujú nabíjať väčšinu elektronických zariadení.
- Jasne svietiaci a dobre viditeľný indikátor stavu nabitia.
- Dodávané bez akumulátora s nabíjačkou 230 V, USB-A a USB-C káblom.

Technické údaje:	DCB094K
Typ akumulátora	XR 18 V a XR FLEXVOLT
Napájacie napätie	100 – 240 V
Výstup USB A	5 V/2,4 A
Výstup USB C	5 – 15 V / 3 A a 20 V/5 A
Hmotnosť bez akumulátora	0,11 kg



### Merače vzdialenosti

#### Vreckový laserový diaľkomer 16 m



#### DW055PL

- Kompaktný a ľahký dizajn.
- Ľahké meranie jedným tlačidlom vrátane priebežného merania.
- Napájané pomocou integrovaného Li-Ion akumulátora vrátane napájacieho kábla.
- Čierny displej s bielymi číslami.
- Pogumované telo.

Technické údaje:	DW055PL
Presnosť merania	+/- 6 mm / 10 m
Dosah	16 m
Napájanie	nabíjacia Li-Ion cez USB
Pripojenie statívu	NIE
Hmotnosť bez akumulátorov	0,1 kg

#### Laserový diaľkomer 30 m



#### DWHT77100

- Ovládanie iba pomocou dvoch tlačidiel, na jednoduché použitie a jednoduchú obsluhu sú čierne písmená na bielom pozadí lepšie čitateľné, najmä pri silnom slnečnom svite.
- Výpočet plochy a objemu, funkcia Pytagorovej vety.
- Napájanie 2x alkalická batéria AAA.

Technické údaje:	DWHT77100
Presnosť merania	+/- 3 mm na 10 m
Dosah	30 m
Napájanie	2x AAA
Pripojenie statívu	NIE
Hmotnosť bez akumulátorov	0,1 kg

Nahrádza model DW033

#### Laserový diaľkomer 60 m



#### DWHT77200

- Kompaktný a ľahký dizajn.
- Praktické a ľahko vymeniteľné 2 AA batérie na minimalizáciu prestojov.
- Ergonomické bočné tlačidlo uľahčuje ovládanie viac než kedykoľvek predtým.
- Vylepšená presnosť +/- 1,5 mm / 10 m.
- Veľký podsvietený displej s čiernym pozadím a bielym textom poskytuje jednoduché odčítanie hodnôt a dobrú viditeľnosť textu.
- Meria vzdialenosti, priebežné meranie, plocha, objem, Pytagorova veta, pričíta aj odčíta hodnoty.
- Odčíta a sčíta namerané hodnoty, je možné použiť priebežné meranie a vypočíta plochu a objem.
- IP65.

Technické údaje:	DWHT77200
Presnosť merania	+/- 1,5 mm / 10 m
Dosah	do 60 m
Napájanie	2 x AAA 1,5 V
Trieda ochrany	IP54
Pripojenie statívu	NIE
Hmotnosť bez akumulátorov	0,115 kg

Nahrádza model DW099s

#### Laserový diaľkomer 60 m



#### DWHT78200

- Profesionálna úroveň výkonu s meraním na dlhú vzdialenosť, dosah až 60 m.
- Praktický dobíjací Li-Ion akumulátor s dlhou životnosťou.
- Otočný podsvietený displej s čiernym pozadím a bielym textom poskytuje jednoduché odčítanie hodnôt a dobrú viditeľnosť textu.
- Reálna spätná väzba na potvrdenie aktivácie používateľského vstupu.
- Bluetooth pripojenie umožňuje pripojenie k externým zariadeniam a prehľad dát.
- Meria vzdialenosti, plochu, objem, Pytagorovu vetu, odčíta aj pričíta hodnoty, obsahuje sklonomer.
- IP65.



Technické údaje:	DWHT78200
Presnosť merania	+/- 1,5 mm / 10 m
Dosah	60 m
Napájanie	USB-C a vstavaný Li-Ion akumulátor
Trieda ochrany	IP65
Hmotnosť bez akumulátorov	0,13 kg

Nahrádza model DW03050

#### Laserový diaľkomer 100 m



#### DW03101

- Jednoduché a presné meranie dĺžok, plôch, objemov vrátane Pytagorovej vety.
- Odčíta a sčíta namerané hodnoty vrátane priebežného merania.
- Odolá pádu z výšky 2 m.
- Zabudovaný sklonomer – prístroj je možné použiť ako digitálnu vodováhu, môže vykonávať nepriame výpočty výšky alebo horizontálnej vzdialenosti.
- Meranie hrúbky stien.
- Možnosť uložiť posledných 20 meraní.
- IP65.

Technické údaje:	DW03101
Presnosť merania	+/- 1,5 mm / 10 m
Dosah	100 m
Napájanie	2x AAA 1,5 V
Pripojenie statívu	ÁNO 1/4"
Hmotnosť bez akumulátorov	0,15 kg



### Nivelačný prístroj

Nivelačný prístroj	Technické údaje:	DW096PK
 <p><b>DW096PK</b></p> <ul style="list-style-type: none"> <li>Jednoduché odčítanie hodnôt na škatuľovej liabe vďaka presnému päťbokému hranolu.</li> <li>Horizontálny rozsah 360° zaručuje presné meranie horizontálnych uhlov.</li> <li>Vrátane hliníkového stojana s výškovým nastavením, hliníkovej meračskej laty a olovnice.</li> </ul>	Zväčšenie	26násobné
	Presnosť nivelácie	dvojitý nivelačný prvok
		+/- 2 mm/km
	Dosah	100 m
	Prepočítavací faktor	1:100
	Pripojenie stojana	5/8"
	Hmotnosť	1,7 kg

### Čiarové lasery napájané ceruzkovými batériami

Laserový kríž a 360° lúč	Technické údaje:	DW0811
 <p><b>DW0811</b></p> <ul style="list-style-type: none"> <li>Simuluje funkciu rotačného lasera.</li> <li>Čiarový lúč v rozsahu 360° s automatickým vyrovnaním a vertikálny čiarový lúč vysielajú horizontálnu rovinu a kríž.</li> <li>Prichytenia 1/4" a 5/8" umožňujú montáž na rôzne typy statívov a tyčí.</li> <li>Je možné použiť s detektorom DE0892.</li> <li>Aretácia diódy.</li> <li>IP54.</li> <li>Samostatná, výškovo nastaviteľná základňa.</li> </ul>	Presnosť nivelácie	+/- 0,4 mm/m
	Rozsah automatického zarovnania	4°
	Viditeľnosť lasera	do 10 m / 30 m s detektorom
	Počet lúčov	2
	Smer lúča	vertikálne / horizontálne
	Napájanie	3x AA batéria
	Pripojenie statívu	1/4" a 5/8"
	Hmotnosť bez akumulátorov	0,65 kg

### Laserový kríž s olovnicou

Laserový kríž s olovnicou	Technické údaje:	DW0822
 <p><b>DW0822</b></p> <ul style="list-style-type: none"> <li>Laserový kríž s automatickým vyrovnaním a laserová olovnica zaručujú presné prenášanie bodov.</li> <li>Magnety na prednej a zadnej časti základne umožňujú pripojenie ku kovovým častiam.</li> <li>Je možné použiť s detektorom DE0892.</li> <li>Aretácia diódy.</li> <li>IP54.</li> </ul>	Presnosť nivelácie	+/- 0,3 mm/1,5 m
	Rozsah automatického zarovnania	4°
	Viditeľnosť lasera	do 10 m / 30 m s detektorom
	Počet lúčov	2
	Smer lúča	vertikálne / horizontálne
	Napájanie	3x AA batéria
	Pripojenie statívu	1/4" a 5/8"
	Hmotnosť bez akumulátorov	0,79 kg

### Laserový kríž červený

Laserový kríž červený	Technické údaje:	DW088K	DW088KTRI
 <p><b>DW088K / DW088KTRI</b></p> <ul style="list-style-type: none"> <li>Presné, samonivelačné premietanie kríža na vodorovné a zvislé vyrovnanie.</li> <li>Obsluha dvoma tlačidlami.</li> <li>Magnetický uholník s ľahkým nastavením polohy.</li> <li><b>DW088KTRI</b>: laserový kríž so statívom.</li> </ul>	Laserová dióda (2-bodová)	635 nm, < 1 mW / trieda lasera 2	
	Presnosť nivelácie	+/- 0,3 mm/m	
	Rozsah automatického zarovnania	+/- 4°	
	Viditeľnosť lasera	do 15 m (do 50 m s detektorom)	
	Počet lúčov	2	
	Smer lúča	vertikálne / horizontálne	
	Napájanie	3x 1,5 V (batéria AA)	
	Pripojenie stojana	1/4"	
	Hmotnosť bez akumulátorov	0,46 kg	

### Laserový kríž zelený

Laserový kríž zelený	Technické údaje:	DW088CG
 <p><b>DW088CG</b></p> <ul style="list-style-type: none"> <li>Samonivelačný ZELEŇÝ krížový laser.</li> <li>Pulzový režim na použitie s prijímačom DE0892G až do vzdialenosti 50 m.</li> <li>Ochrana IP54 a pogumované telo lasera pre väčšiu odolnosť na stavenisku.</li> <li>Testované na pád z dvoch metrov na betón.</li> </ul>	Laserová dióda	zelená trieda 2
	Presnosť nivelácie	+/- 0,3 mm/m
	Rozsah automatického zarovnania	+/- 4°
	Viditeľnosť lasera	do 50 m (do 100 m s detektorom)
	Počet lúčov	2
	Smer lúča	vertikálne / horizontálne
	Napájanie	3x 1,5 V (batéria AA)
	Pripojenie statívu	1/4"
	Hmotnosť bez akumulátorov	0,5 kg

### Krížový laser 3 x 180°

Krížový laser 3 x 180°	Technické údaje:	DW089CG
 <p><b>DW089CG</b></p> <ul style="list-style-type: none"> <li>Zelený lúč lasera pre jasnú viditeľnosť</li> <li>Vstavaný magnetický otočný držiak umožňuje jednoduché upevnenie na kovové povrchy</li> <li>Gombík na mikro nastavenie zaisťuje presné vyrovnanie 90° pretínajúcich sa línií na väčšie vzdialenosti</li> <li>Vyrovnanie sa vykonáva automaticky na naklonených plochách až do 4° za niekoľko sekúnd.</li> <li>IP54 – Ochrana proti vode a prachu.</li> <li>Vstavaná otočná magnetická základňa so závitom 1/4".</li> </ul>	Napájanie	3x AA batéria
	Trieda lasera	2
	Farba lúča	Zelená
	Presnosť vyrovňovania	± 0,3 mm / m
	Rozsah automatického zarovnania	± 4°
	Viditeľnosť lúča	Až 20 m / až 50 m s detektorom
	Smer lúča	2x zvislý / 1x vodorovný
	Pripevnenie na statív	1/4"
	Trieda ochrany	IP54

### Čiarové lasery napájané XR akumulátorom 10,8 V a 12 V

Krížový a päťbodový laser 10,8 V	Technické údaje:	DCE0825D1G
 <p><b>DCE0825D1G</b></p> <ul style="list-style-type: none"> <li>Funkcia premietnutia kríža v rozsahu 150°.</li> <li>Dolná olovnica so zvýšenou viditeľnosťou umožňuje prichytiť laser a presne ho zarovnať aj na podlahy.</li> <li>Pogumované telo, ochrana IP65 a odolnosť pádu z 2 m, zvyšuje odolnosť a životnosť.</li> <li>Aretácia hlavy s laserovými diódami zabraňuje prípadnému poškodeniu pri preprave.</li> <li>Závit na prichytenie na statív 1/4 a 5/8. Závit na prichytenie umožňuje jemne nastaviť laser dopredu a dozadu, keď je laser umiestnený na statíve.</li> <li>Prevádzkový čas: 1 lúč 14 hodín, 2 lúče 8 hodín, body viac než 50 hodín.</li> <li>Indikátor stavu nabitia akumulátora.</li> </ul>	Akumulátor	1x 2,0 Ah
	Trieda lasera	2 / zelená dióda
	Presnosť vyrovňovania	+/- 0,3 mm/m
	Rozsah automatického zarovnania	4°
	Viditeľnosť lasera	do 30 m (do 50 m s detektorom)
	Viditeľnosť bodov	do 45 m
	Pripojenie statívu	1/4 a 5/8

### Laserový kríž 2x 360° 10,8 V

Laserový kríž 2x 360° 10,8 V	Technické údaje:	DCE0811D1G	DCE0811D1R
 <p><b>DCE0811D1G / DCE0811D1R / DCE0811LR</b></p> <ul style="list-style-type: none"> <li>Krížový laser s automatickým vyrovnaním 2 x 360° napájaný akumulátorom DEWALT 10,8 V.</li> <li>Vysiela ZELEŇÉ jasné horizontálne a vertikálne lúče, ktoré vytvárajú 2 kríže.</li> <li>Zelený lúč je 4x jasnejší než červený a je lepšie viditeľný.</li> <li>Je možné použiť aj s prijímačom signálu.</li> <li>Trieda ochrany IP65 a test odolnosti na pád z dvoch metrov.</li> <li>Aretácia výkyvu diód pomáha zabrániť poškodeniu.</li> <li><b>DCE0811D1G</b>: zelený lúč, 1x akumulátor 10,8 V.</li> <li><b>DCE0811D1R</b>: červený lúč, 1x akumulátor 10,8 V.</li> <li><b>DCE0811LR</b>: červený lúč, bez akumulátora s adaptérom na 4x AA batériu.</li> </ul>	Trieda lasera	2	
	Farba lúča	zelená	červená
	Presnosť nivelácie	+/- 0,3 mm/m	
	Rozsah automatického zarovnania	+/- 4°	
	Viditeľnosť lasera	do 30 m (do 60 m s detektorom)	do 15 m (do 50 m s detektorom)
	Počet lúčov	2	
	Smer lúča	2x vertikálny / horizontálny	
	Napájanie	akumulátor 10,8 V	
	Pripojenie statívu	1/4" a 5/8"	

### Laserový kríž 3x 360° 10,8 V

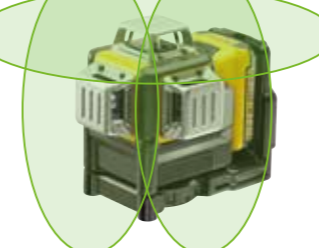
Laserový kríž 3x 360° 10,8 V	Technické údaje:	DCE089D1G	DCE089D1R
 <p><b>DCE089D1G / DCE089D1R</b></p> <ul style="list-style-type: none"> <li>Krížový laser s automatickým vyrovnaním 3x 360° napájaný akumulátorom DEWALT 10,8 V.</li> <li>Vysiela ZELEŇÉ jasné horizontálne a vertikálne lúče, ktoré vytvárajú 3 kríže.</li> <li>Zelený lúč je 4x jasnejší než červený a je lepšie viditeľný.</li> <li>Je možné použiť aj s prijímačom signálu.</li> <li>Trieda ochrany IP65 a test odolnosti na pád z dvoch metrov.</li> <li>Aretácia výkyvu diód pomáha zabrániť poškodeniu.</li> <li><b>DCE089D1G</b>: zelený lúč, 1x akumulátor 10,8 V.</li> <li><b>DCE089D1R</b>: červený lúč, 1x akumulátor 10,8 V.</li> </ul>	Trieda lasera	2	
	Farba lúča	zelená	červená
	Presnosť nivelácie	+/- 0,3 mm/m	
	Rozsah automatického zarovnania	+/- 4°	
	Viditeľnosť lasera	do 30 m (do 60 m s detektorom)	do 15 m (do 50 m s detektorom)
	Počet lúčov	3	
	Smer lúča	2x vertikálny / horizontálny	
	Napájanie	akumulátor 10,8 V	
	Pripojenie statívu	1/4" a 5/8"	



### Čiarové lasery napájané XR akumulátorom 12 V alebo 18 V

#### Zelený krížový laser s 5 bodmi 12/18 V

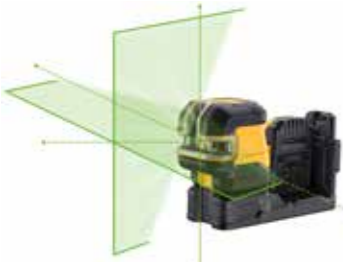

12V XR 18V XR

##### DCE825NG18

- Kompatibilita akumulátorov 12 V a 18 V XR využíva výhody oboch napätových radov akumulátorových systémov DEWALT a môže pracovať aj s akumulátormi 10,8 V XR.
- Vysiela ZELENE krížové lúče s olovnicou nahor a nadol a 3 ďalšie laserové body pre prácu s uhlom 90°, nastavenie referenčných bodov na strop a podlahu, plus ďalšie vyrovnanie v horizontálnom a vertikálnom smere.
- Ručné jemné horizontálne nastavenie na úplne presné meranie.
- Testované na pád z jedného metra.
- Trieda ochrany IP54.
- **DCE0825NG18:** Dodávané bez akumulátora a nabíjačky v kufrí Tstak.

Technické údaje:	DCE825D1G18	DCE822NG
Napájanie	12 V a 18 V XR	–
Akumulátor	1 × 18 V XR 2,0 Ah	–
Trieda lasera	2	
Farba lúča	zelená	
Presnosť	+/- 0,3 mm/m	
Rozsah automatického zarovnanie	± 4°	
Viditeľnosť lasera	do 50 m (do 100 m s detektorom)	
Počet lúčov	7	
Pripojenie statívu	1/4" a 5/8"	

#### Zelený krížový laser 12 / 18 V



12V XR 18V XR

##### DCE088D1G18 / DCE088NG

- Kompatibilita akumulátorov 12 V a 18 V XR využíva výhody oboch napätových radov akumulátorových systémov DEWALT a môže pracovať aj s akumulátormi 10,8 V XR.
- Premieta jednoduchý ZELENE laserový kríž, ktorý umožňuje vyrovnávať objekty vo vodorovnom a zvislom smere.
- Ručné jemné horizontálne nastavenie na úplne presné meranie.
- Testované na pád z jedného metra.
- Trieda ochrany IP54.
- **DCE088NG18:** Dodávané bez akumulátora a nabíjačky v kufrí Tstak.

Technické údaje:	DCE088D1G18	DCE088NG18
Napájanie	12 V a 18 V XR	–
Akumulátor	1 × 18 V XR 2,0 Ah	–
Trieda lasera	2	
Farba lúča	zelená	
Presnosť	+/- 0,3 mm/m	
Rozsah automatického zarovnanie	± 4°	
Viditeľnosť lasera	do 50 m (do 100 m s detektorom)	
Počet lúčov	2	
Pripojenie statívu	1/4" a 5/8"	

#### Laserový kríž 3× 360° 12/18 V



12V XR 18V XR

##### DCE089D1G18 / DCE089NG18

- Kompatibilita akumulátorov 12 V a 18 V XR využíva výhody oboch napätových radov akumulátorových systémov DEWALT a môže pracovať i s akumulátormi 10,8 V XR.
- Vysiela ZELENE horizontálne a vertikálne lúče, ktoré vytvárajú 3 kríže.
- Ručné jemné horizontálne nastavenie na úplne presné meranie.
- Výborná presnosť zaisťuje presnosť pri meraní na stavenisku.
- Testované na pád z jedného metra.
- Trieda ochrany IP54.
- Dodávané bez akumulátora a nabíjačky v kufrí Tstak.

Technické údaje:	DCE089NG18
Napájanie	12 V a 18 V XR
Akumulátor	–
Trieda lasera	2
Farba lúča	zelená
Presnosť	+/- 0,3 mm/m
Rozsah automatického zarovnanie	± 4°
Viditeľnosť lasera	do 50 m (do 100 m s detektorom)
Počet lúčov	3
Smer lúčov	2× vertikálny / 1× horizontálny
Pripojenie statívu	1/4" a 5/8"

### Čiarové lasery napájané XR akumulátorom 18 V

#### Zelený krížový laser 3× 360° 18 V



18V XR

##### DCLE34031D1 / DCLE34031N

- Špičková dióda so zeleným lúčom, ktorá zaisťuje lepšiu viditeľnosť lúča na stavenisku aj za jasnejších podmienok.
- Využíva výhody systému akumulátorov DEWALT s napájacím napätím 18 V.
- Aretácia hlavy pomáha zabrániť poškodeniu vnútorných komponentov pri preprave.
- Otočný držiak s magnetmi zaručuje bezpečné upevnenie na kovové stĺpiky alebo na nástenný držiak.
- Možnosť prichytenia pomocou zvierky, testované na pád z jedného metra.
- Trieda ochrany IP54.
- **Nie je dodávané v kufrí Tstak.**
- **DCLE34031N:** Dodávané bez akumulátora a nabíjačky v obyčajnom kufrí.

Technické údaje:	DCLE34031D1	DCLE34031N
Napájanie	18 V XR	
Akumulátor	1 × 18 V XR 2,0 Ah	–
Trieda lasera	2	
Farba lúča	zelená	
Presnosť	+/- 0,3 mm/m	
Rozsah automatického zarovnanie	± 4°	
Viditeľnosť lasera	do 40 m / do 100 m s detektorom	
Počet lúčov	2	
Pripojenie statívu	1/4" a 5/8"	

#### Zelený krížový laser 3× 360° 18 V s diaľkovým ovládaním



##### DCLE34035D1 / DCLE34035B

- Zelený krížový laser 3× 360° 18 V s diaľkovým ovládaním.
- Prvý 18 V laser na svete s diaľkovým ovládaním vertikálneho lúča (174°) a vodorovného lúča (90 mm).
- Dosah diaľkového ovládania až 100 m pomocou rádiových frekvencií
- 3× 360° zelený lúč napájaný 18 V XR akumulátorom.
- Ukazovateľ stavu nabitia akumulátora.
- Nastavenie jasú lúča.
- Jemné nastavenie a manuálne nastavenie sklonu.
- Magnetický držiak na pripevnenie nástroja na kovové povrchy.
- 3-polohový prepínač: manuálny sklon / samonivelácia / uzamknutie kyvadla.
- Diaľkové ovládanie je súčasťou oboch verzií D1 a B v súprave.
- **DCLE34035D1:** Dodávané v kufrí Tstak.
- **DCLE34035B:** bez akumulátora a nabíjačky v kartónovej krabici.

Technické údaje:	DCLE34035D1	DCLE34035B
Akumulátor	1 × XR 2,0 Ah	–
Trieda lasera	2	
Farba lúča	zelená	
Presnosť vyrovnávania	± 0,3 mm/m	
Rozsah automatického zarovnanie	± 4°	
Viditeľnosť lúča	Až 80 m / až 100 m s detektorom	
Smer lúča	2× zvislý / 1× vodorovný	
Dosah diaľkového ovládania	Až 100 m	
Pripevnenie na statív	5/8"	
Trieda ochrany	IP54*	

#### Zelený krížový laser 18 V



18V XR

##### DCLE34021D1 / DCLE34021N

- Špičková zelená dióda so zeleným lúčom, zaisťuje lepšiu viditeľnosť lúča
- Pri vypnutí aretácie diódy si laser vyvolá posledné nastavenie a spustí sa v rovnakom režime ako pred vypnutím.
- Otočný držiak s magnetmi zaručuje bezpečné upevnenie na kovové stĺpiky alebo na nástenný držiak.
- Možnosť uchytenia pomocou zvierky, testované na pád z jedného metra.
- Trieda ochrany IP54.
- **Nie je dodávané v kufrí Tstak.**
- **DCLE34021N:** Dodávané bez akumulátora a nabíjačky v obyčajnom kufrí.

Technické údaje:	DCLE34021D1	DCLE34021N
Napájanie	18 V XR	
Akumulátor	1 × 18 V XR 2,0 Ah	–
Trieda lasera	2	
Farba lúča	Zelená	
Presnosť	+/- 0,3 mm/m	
Rozsah automatického zarovnanie	± 4°	
Viditeľnosť lasera	do 55 m / do 100 m s detektorom	
Počet lúčov	2	
Pripojenie statívu	1/4" a 5/8"	

### Čiarové lasery s USB-C napájaním

#### Krížový laser s USB napájaním



##### DCLE14201GB / DCLE14201RB

- Integrovaný Li-ion akumulátor využívajúci technológiu plochých článkov POWERSTACK
- Ukazovateľ stavu nabitia akumulátora
- Kompaktná veľkosť v porovnaní so zásuvnými akumulátormi
- Gombík na jemné nastavenie umožňujúce presné rotačné umiestnenie laserovej línie pre väčšie pohodlie
- Nastavenie jasú lúča
- Otočný držiak s magnetmi na pripevnenie na kovové koľajnice a oceľové konštrukcie
- 3-polohový prepínač: manuálny sklon / samonivelácia / uzamknutie kyvadla

Technické údaje:	DCLE14201GB	DCLE14201RB
Akumulátor	Integrovaný Li-ion akumulátor	
Trieda lasera	2	
Farba lúča	Zelená	Červená
Presnosť vyrovnávania	± 0,3 mm/m	
Rozsah automatického zarovnanie	± 4°	
Viditeľnosť linky s detektorom / bez detektora	45 / 100 m	30 / 50 m
Smer lúča	1× zvislý / 1× vodorovný	
Pripevnenie na statív	1/4" a 5/8"	
Trieda ochrany	IP65	
Hmotnosť	0,82 kg	0,77 kg

#### Zelený laser 3× 180° s USB napájaním



##### DCLE14301GB

- Integrovaný Li-ion akumulátor využívajúci technológiu plochých článkov POWERSTACK
- Ukazovateľ stavu nabitia akumulátora
- Kompaktná veľkosť v porovnaní so zásuvnými akumulátormi
- Gombík na jemné nastavenie umožňujúce presné rotačné umiestnenie laserovej línie pre väčšie pohodlie
- Nastavenie jasú lúča
- Otočný držiak s magnetmi na pripevnenie na kovové koľajnice a oceľové konštrukcie
- 3-polohový prepínač: manuálny sklon / samonivelácia / uzamknutie kyvadla

Technické údaje:	DCLE14301GB
Akumulátor	Integrovaný Li-ion akumulátor
Trieda lasera	2
Farba lúča	Zelená
Presnosť vyrovnávania	± 0,3 mm/m
Rozsah automatického zarovnanie	± 4°
Viditeľnosť lúča	Až 30 m bez detektora / až 80 m s detektorom
Smer lúča	2× zvislý / 1× vodorovný
Pripevnenie na statív	1/4" a 5/8"
Trieda ochrany	IP65
Hmotnosť	1,06 kg

#### Zelený krížový s 5 bodmi s USB napájaním



##### DCLE14251GB

- Integrovaný Li-ion akumulátor využívajúci technológiu plochých článkov POWERSTACK
- Ukazovateľ stavu nabitia akumulátora
- Kompaktná veľkosť v porovnaní so zásuvnými akumulátormi
- Gombík na jemné nastavenie umožňujúce presné rotačné umiestnenie laserovej línie pre väčšie pohodlie
- Nastavenie jasú lúča
- Otočný držiak s magnetmi na pripevnenie na kovové koľajnice a oceľové konštrukcie
- 3-polohový prepínač: manuálny sklon / samonivelácia / uzamknutie kyvadla

Technické údaje:	DCLE14251GB
Akumulátor	Integrovaný Li-ion akumulátor
Trieda lasera	2
Farba lúča	Zelená
Presnosť vyrovnávania	± 0,3 mm/m
Rozsah automatického zarovnanie	± 4°
Viditeľnosť lúča	Až 45 m / až 100 m s detektorom
Smer lúča	1× zvislý / 1× vodorovný + 5 bodov
Pripevnenie na statív	1/4" a 5/8"
Trieda ochrany	IP65
Hmotnosť	0,97 kg

**Rotačné lasery napájané akumulátorom XR 18 V**

**Rotačný laser 18 V**



**DCE074D1R**

- Odolný ochranný kryt, ktorý chráni laser proti poškodeniu pri páde na betón z výšky 2 metrov.
- Ochrana IP54.
- Plne automatické horizontálne a vertikálne vyrovnanie vrátane hornej olovnice.
- 18 V akumulátor poskytuje dlhý prevádzkový čas a umožňuje využitie aj v ďalších XR náradíach.
- Manuálne nastavenie sklonu ( $\pm 10^\circ$ ) + skenovací režim.
- Balenie obsahuje: laser, akumulátor, nabíjačku, okuliare, detekčnú kartu, prijímač, prichytenie na stenu alebo kovový profil, kufor Tstak.
- **DCE074NR:** Bez akumulátora a nabíjačky.

**18V XR**

Technické údaje:		DCE074D1R
Akumulátor		1 × 2,0 Ah
Trieda lasera		2
Presnosť vyrovnávania		+/- 3 mm/30 m
Rozsah automatického zarovnania		+/- 5°
Max. pracovný rozsah bez/s prijímačom		45 / 457 m
Rýchlosť otáčania		150, 300, 600, 1200 min <sup>-1</sup>
Rozsah sklonu v smere osi X a Y		$\pm 10^\circ$
Pripojenie statívu		5/8"

**Rotačný laser 18 V**



**DCE079D1G / DCE079D1R / DCE079NG**

- Odolný ochranný kryt, ktorý chráni laser proti poškodeniu pri páde na betón z výšky 2 metrov.
- Ochrana IP67.
- Plne automatické horizontálne a vertikálne vyrovnanie vrátane hornej a dolnej olovnice.
- 18 V akumulátor poskytuje dlhý prevádzkový čas a umožňuje využitie aj v ďalších XR náradíach.
- Duálne nastavenie sklonu ( $\pm 10^\circ$ ) + skenovací režim.
- Balenie obsahuje: laser, akumulátor, nabíjačku, okuliare, detekčnú kartu, prijímač s držiakom, diaľkové ovládanie, uchytienie na múr alebo kovový profil, kufor Tstak.
- **DCE079D1G:** Zelený lúč
- **DCE079D1R:** Červený lúč

**18V XR**

Technické údaje:		DCE079D1G	DCE079D1R
Akumulátor		1 × 2,0 Ah	1 × 2,0 Ah
Trieda lasera		2	
Farba lúča		zelená	červená
Presnosť vyrovnávania		+/- 1,5 mm/30 m	
Rozsah automatického zarovnania		+/- 5°	
Max. pracovný rozsah bez/s prijímačom		76 / 600 m	45 / 600 m
Rýchlosť otáčania		150, 300, 600, 1200 min <sup>-1</sup>	
Rozsah sklonu v smere osi X a Y		$\pm 10^\circ$	
Pripojenie statívu		5/8"	

**Rotačný laser 18 V TOOL CONNECT**



**DCE080D1RS / DCE080D1GS**

- Rotačný 360° laser s hornou a dolnou olovniciou.
- Možnosť prepojiť laser cez aplikáciu TOOL CONNECT a ovládať ho pomocou aplikácie.
- Napr. nastavenie sklonu, vypnutie lasera, sledovanie stavu lasera (napr. stav nabitia akumulátora), detekcia pádu a posunu, zablokovania pre iných používateľov.
- Nastavenie rozstupu lúča.
- Balenie obsahuje: Kufor TSTAK, prichytenie na stenu alebo profil, akumulátor XR 18 V/2,0 Ah, nabíjačku, detekčné okuliare a kartu, diaľkové ovládanie a detektor lúča.
- **DCE080D1RS:** Červený lúč
- **DCE080D1GS:** Zelený lúč

**18V XR**

Technické údaje:		DCE080D1RS	DCE080D1GS
Akumulátor		1 × 2,0 Ah	
Trieda lasera		2	
Farba rotačného lúča		červená	zelená
Farba lúča olovnice hornej/dolnej		červená/červená	zelená/červená
Presnosť vyrovnávania		+/- 0,5 mm / 10 m	
Rozsah automatického zarovnania		+/- 5°	
Max. pracovný rozsah bez/s prijímačom		60 / 600 m	80 / 600 m
Rýchlosť otáčania		150, 300, 600 1200 min <sup>-1</sup>	
Rozsah sklonu v smere osi X a Y		+/- 10°	
Pripojenie statívu		5/8"	
IP ochrana		IP 67	



**Príslušenstvo laserovej a zememeračskej techniky**

**Laserový detektor**



DE0892

DE0892G

**DE0892**

- Laserový detektor k ČERVENÝM čiarovým laserom.

**DE0892G**

- Laserový detektor k ZELENÝM čiarovým laserom.

**Detekčné okuliare**



**DE0714G**

- Detekčné okuliare pre ZELENÉ lasery

**Hliníkový statív**



**DE0735**

- Hliníkový statív, 5/8" upínač, nastaviteľná výška 1,15 až 3,0 m.

**Hliníkový statív**



**DE0736**

- Hliníkový statív, 5/8" upínač, nastaviteľná výška 1,07 až 1,73 m.

**Hliníkový statív**



**DE0737**

- Hliníková meracia lata, rozsah nastavenia: do 2,4 m, s integrovanou vodováhou.

**Hliníkový statív**



**DE0881T**

- Hliníkový statív, 1/4" upínač, nastaviteľná výška do 1,70 m vrátane nastaviteľnej sklopnej hlavy.

**Teleskopická tyč**



**DE0882**

- Teleskopická tyč, 1/4" upínač, nastaviteľná výška do 3,40 m.

**Kovovo-plastový statív**



**DE0733**

- Kovovo-plastový statív 1/4" v rozsahu 0,97 m – 2,47 m s naklápacou otočnou základňou.

**Zameriavacie karty**



DE0730



DE0730G

**DE0730**

- Zameriavacia karta pre ČERVENÉ lasery.

**DE0730G**

- Zameriavacia karta pre ZELENÉ lasery.

**Adaptér**



**DE0738**

- Adaptér pre nastavenie sklonu na rotačných laseroch, nastavenie sklonu: 0 – 90°.

**Magnetická vrtačka**

**Magnetická vrtačka 50 mm**



**DWE1622K**

- Ochrana proti preťaženiu s trojstupňovým LED diódovým indikátorom zabraňuje poškodeniu motora
  - Univerzálny rýchlovýmenný držiak pracovného nástroja sa rýchlo a jednoducho obsluhuje
  - Nie je nutné použiť žiadny kľúč pre skrutky s hlavou s vnútorným šesťhranom
  - Možnosť upnúť každý nástroj s guľatou upínacou stopkou 19 mm (Weldon) s jednou alebo viacerými pióškami
  - Patentovaná obojstranná tlačná rukoväť umožňuje ručné nastavenie bez použitia iného náradia
  - Dve mechanické rýchlosti zaisťujú optimalizovaný výkon.
- Štandardné vybavenie:**
- Rýchloupínací držiak nástrojov
  - Nádržka na reznú kvapalinu so späťovým napájaním
  - Obojstranná tlačná rukoväť
  - Ochranný kryt pre vrtanie
  - Bezpečnostný popruh
  - Prenosný kufrík
  - Skľučovadlo 16 mm a adaptér.

Technické údaje:	DWE1622K
Príkon	1 200 W
Otáčky naprázdno	300 / 450 min <sup>-1</sup>
Držiak nástrojov	stopka Weldon 19 mm (3/4")
Max. rezná hĺbka	50 mm
Max. rezný priemer	50 mm
Bodový tlak vrtania	317 kg
Upínacia sila	3 800 N
Dĺžka zdvihu	147 mm
Rozmery magnetickej upínacej základne	180 × 84 mm
Hmotnosť	14,55 kg

**Miešadlo**

**Miešadlo 1 800 W**



**DWD241**

- Odolné, elektrické miešadlo s duálnou rukoväťou
- Ideálne na miešanie omietok, lepidiel, sadry, tmelov atď.
- 3-rýchlostné, 1 800 W motor s variabilným nastavením rýchlostí poskytuje dostatok sily na všetky bežné pracovné činnosti
- Duálna rukoväť poskytuje používateľovi maximálnu kontrolu nad vykonávanou prácou
- Miešadlo 160 mm na dokonalé premiešanie materiálu vrátane dvoch kľúčov na zloženie a rozloženie miešadla.

Technické údaje:	DWD241
Príkon	1 800 W
Počet rýchlostí	3
Otáčky	225 – 400 / 550 / 725 min <sup>-1</sup>
Plynulé nastavenie otáčok	Áno
Max. priemer miešacieho nástroja	160 mm
Skrutkový spoj miešacieho nástroja	M14
Hmotnosť	6,3 kg

**Elektrické vrtačky**

**Vrtačka 550 W**



**DWD014S**

- Rýchloupínacie skľučovadlo pre vrták do 10 mm.
- Elektronická regulácia otáčok.
- Predvoľba otáčok pomocou nastavovacieho kolieska.
- Aretovateľný vypínač pre trvalú prevádzku.

Technické údaje:	DWD014S
Príkon	550 W
Otáčky naprázdno	0 – 2 800 min <sup>-1</sup>
Max. krútiaci moment	7,9 Nm
Max. priemer vrtáka pri vrtaní do dreva/kovu	25 / 10 mm
Kapacita skľučovadla	1,0 – 10 mm
Hnacie vreteno	1/2" × 20 UNF
Hmotnosť	1,3 kg

**Vrtačka 701 W**



**DWD112S**

- Celokovové rýchloupínacie skľučovadlo pre vrták do 10 mm.
- Elektronická regulácia otáčok.
- Príchytky na remeň.

Technické údaje:	DWD112S
Príkon	701 W
Otáčky naprázdno	0 – 2 500 min <sup>-1</sup>
Max. krútiaci moment	10,9 Nm
Max. priemer vrtáka pri vrtaní do dreva/kovu	25 / 10 mm
Kapacita skľučovadla	1,0 – 10 mm
Hnacie vreteno	1/2" × 20 UNF
Hmotnosť	1,6 kg

**Príklepová vrtačka 650 W**



**DWD024S**

- Optimálne zladený pomer otáčok a krútiaceho momentu.
- Rýchloupínacie skľučovadlo pre vrták 13 mm.
- Elektronická regulácia otáčok a počtu príklepov.
- Vr. prídavnej rukoväti a hĺbkového vrtacieho dorazu.

Technické údaje:	DWD024S
Príkon	675 W
Otáčky naprázdno	0 – 4 000 min <sup>-1</sup>
Max. krútiaci moment	8,2 Nm
Max. priemer vrtáka pri vrtaní do dreva/kovu	20 / 8 mm
Kapacita skľučovadla	1 – 10 mm
Hnacie vreteno	3/8" × 24 UNF
Hmotnosť	1,2 kg

**Príklepová vrtačka 650 W**



**DWD024 / DWD024KS**

- Optimálne zladený pomer otáčok a krútiaceho momentu.
- Skľučovadlo na kľučku pre vrták 13 mm.
- Elektronická regulácia otáčok a počtu príklepov.
- Vr. prídavnej rukoväti a hĺbkového vrtacieho dorazu.
- **DWD024KS:** Rýchloupínacie skľučovadlo dodávané v kufri.

Technické údaje:	DWD024	DWD024KS
Príkon	650 W	
Otáčky naprázdno	0 – 2 800 min <sup>-1</sup>	
Počet úderov naprázdno	0 – 47 600 min <sup>-1</sup>	
Max. krútiaci moment	8,6 Nm	
Max. priemer vrtáka pri vrtaní do dreva / kovu / kameňa	35 / 13 / 16 mm	
Kapacita skľučovadla	1,5 – 13 mm	
Hnacie vreteno	1/2" × 20 UNF	
Hmotnosť	1,8 kg	

**Vrtačka 770 W**



**D21441**

- Dvojrychlostné náradie s optimálne zladeným pomerom otáčok a krútiaceho momentu.
- Celokovové rýchloupínacie skľučovadlo pre vrták do 13 mm.
- Vrtane prídavnej rukoväti.

Technické údaje:	D21441
Príkon	770 W
Otáčky naprázdno	0 – 1 100 / 2 700 min <sup>-1</sup>
Max. krútiaci moment	40/20 Nm
Max. priemer vrtáka pri vrtaní do dreva/kovu	35 / 13 mm
Kapacita skľučovadla	1,5 – 13 mm
Hnacie vreteno	1/2" × 20 UNF
Hmotnosť	2,2 kg

**Príklepová vrtačka 950 W / 1 100 W**



**DWD522KS / DWD524KS**

- Výkonné dvojrychlostné náradie s elektronickou reguláciou otáčok a počtu príklepov.
- Celokovové rýchloupínacie skľučovadlo pre vrták 13 mm.
- Mechanická spojka.
- Robustná kovová prevodová skriňa.
- Vr. prídavnej rukoväti.

Technické údaje:	DWD522KS	DWD524KS
Príkon	950 W	1 100 W
Otáčky naprázdno	0 – 1250/3500 min <sup>-1</sup>	
Počet úderov naprázdno	0 – 56 000 min <sup>-1</sup>	
Max. krútiaci moment	40/20 Nm	
Max. priemer vrtáka pri vrtaní do dreva / kovu / kameňa	40 / 13 / 20 mm	
Kapacita skľučovadla	1,5 – 13 mm	
Hnacie vreteno	1/2" × 20 UNF	
Hmotnosť	2,8 kg	

**Vrtačka na diamantové vrtanie 1300 W**



**D21570K**

- Dvojrychlostné náradie s elektronickou reguláciou otáčok a počtu príklepov.
- Robustná kovová prevodová skriňa.
- Mechanická spojka.
- Ochrana proti preťaženiu s integrovanou LED kontrolkou.
- Vr. prídavnej rukoväti.

Technické údaje:	D21570K
Príkon	1 300 W
Otáčky naprázdno	0 – 1 250 / 3 500 min <sup>-1</sup>
Počet úderov naprázdno	0 – 56 000 min <sup>-1</sup>
Max. krútiaci moment	40/20 Nm
Max. priemer vrtáka pri vrtaní do dreva / kovu / kameňa	40 / 16 / 22 mm
Kapacita skľučovadla	1,5 – 16 mm
Hnacie vreteno	1/2" × 20 UNF
Hmotnosť	3,0 kg

**Vŕtacie a kombinované kladivá SDS Plus**

**Vŕtacie a kombinované kladivo SDS Plus 22 mm**



**D25033K**

- Vypnutie príklepu pre vŕtanie do dreva alebo kovu.
- Mechanická spojka chráni obsluhu.
- Elektronická regulácia otáčok.
- Veľký príklepový mechanizmus a nové utesnenie zvyšujú výkon a odolnosť.
- Dodávané v kufrí TSTAK.

Technické údaje:	D25033K
Príkon	710 W
Otáčky naprázdno	0 – 1 150 ot min <sup>-1</sup>
Počet úderov naprázdno	0 – 5 680 min <sup>-1</sup>
Energia úderu*	2,0 J*
Max. priemer vŕtáka pri vŕtaní do dreva / kovu / betónu	30 / 13 / 22 mm
Vŕtacia korunka	50 mm
Hmotnosť	2,5 kg

**Kombinované kladivo SDS Plus 26 mm**



**D25133K**

- Vypnutie príklepu pre vŕtanie do dreva alebo kovu.
- Vypnutie otáčania pre ľahké sekacie práce.
- Mechanická spojka chráni obsluhu.
- Elektronická regulácia otáčok.
- Veľký príklepový mechanizmus a nové utesnenie zvyšujú výkon a odolnosť.
- Dodávané v kufrí TSTAK.

Technické údaje:	D25133K
Príkon	800 W
Otáčky naprázdno	0 – 1 500 ot min <sup>-1</sup>
Počet úderov naprázdno	0 – 5 500 min <sup>-1</sup>
Energia úderu*	2,6 J*
Max. priemer vŕtáka pri vŕtaní do dreva / kovu / betónu	30 / 13 / 26 mm
Vŕtacia korunka	50 mm
Hmotnosť	2,6 kg

**Kombinované kladivo SDS Plus 28 mm**



**D25144K**

- Vypnutie príklepu pre vŕtanie do dreva alebo kovu.
- Vypnutie otáčania pre ľahké sekacie práce.
- Mechanická spojka chráni obsluhu.
- Elektronická regulácia otáčok.
- Veľký príklepový mechanizmus a nové utesnenie zvyšujú výkon a odolnosť.
- Dodávané v kufrí TSTAK.

 vr. rýchlopínacieho skľučovadla 13 mm

Technické údaje:	D25144K
Príkon	900 W
Otáčky naprázdno	0 – 1 450 ot min <sup>-1</sup>
Počet úderov naprázdno	0 – 5 350 min <sup>-1</sup>
Energia úderu*	3,0 J*
Max. priemer vŕtáka pri vŕtaní do dreva / kovu / betónu	30 / 13 / 28 mm
Vŕtacia korunka	65 mm
Hmotnosť	3,1 kg

**Kombinované kladivo SDS Plus 30 mm**



**D25333K**

- Najnižšie vibrácie vo svojej triede, 7,8 m/s<sup>2</sup> minimalizujú únavu a zranenie používateľa.
- Mechanická spojka znižuje spätný ráz pri zaseknutí vŕtáka.

Technické údaje:	D25333K
Príkon	950 W
Otáčky naprázdno	0 – 1 150 min <sup>-1</sup>
Počet úderov naprázdno	0 – 5 200 min <sup>-1</sup>
Energia úderu*	3,5 J*
Max. priemer vŕtáka pri vŕtaní do drevo/kov/betón	10,5 m/s <sup>2</sup>
Vŕtacia korunka	30 / 13 / 26 mm
Hmotnosť	3,7 kg

**Kombinované kladivo SDS Plus 32 mm**



**D25413K**

- Aktívna regulácia vibrácií s plávajúcou zadnou rukoväťou zaručujú veľmi nízke vibrácie a väčšie pohodlie pri práci.
- Ideálne na vŕtanie veľkých kotviacich a montážnych dier do betónu a muriva s priemerom od 6 do 32 mm.
- Veľký mechanizmus kladiva zaisťuje dlhú životnosť náradia a vynikajúci výkon.
- Vypnutie otáčania umožňuje vykonávať ľahké sekacie práce, odstraňovať omietky a obklady.
- Možnosť zastaviť príklep umožňuje vŕtať do dreva, keramiky a ocele a skrútkovať.

Technické údaje:	D25413K
Príkon	1 000 W
Otáčky naprázdno	0 – 820 min <sup>-1</sup>
Počet úderov naprázdno	0 – 4 700 min <sup>-1</sup>
Energia úderu*	4,2 J*
Max. priemer vŕtáka pri vŕtaní do dreva / kovu / betónu	32 / 13 / 32 mm
s vŕtacími korunkami	100 mm
Vibrácie ruka/paža – vŕtanie betón	8,2 m/s <sup>2</sup>
Hmotnosť	4,2 kg

**Sekacie kladivá SDS Plus**

**Sekacie kladivo SDS Plus 4 kg**



**D25430K**

- Aktívna regulácia vibrácií s plávajúcou zadnou rukoväťou zaručujú veľmi nízke vibrácie a väčšie pohodlie pri práci.
- Optimalizovaný pomer výkonu a hmotnosti znamená kvalitný výkon.
- Veľká konštrukcia príklepového mechanizmu zaručuje dlhšiu prevádzkovú životnosť náradia a vynikajúci výkon.
- Spínač s elektronickou reguláciou otáčok zaručuje maximálnu ovládateľnosť.

Technické údaje:	D25430K
Príkon	1 000 W
Počet úderov naprázdno	0 – 4 700 min <sup>-1</sup>
Energia úderu*	4,2 J*
Vibrácie ruka/paža – sekacie	7,1 m/s <sup>2</sup>
Hmotnosť	4,0 kg

**Kombinované kladivá SDS Max**

**Kombinované kladivo SDS Max 40 mm**



**D25481K**

- Ideálne na vŕtanie kotviacich a priechodných otvorov od 12 do 40 mm a vŕtanie s korunkou do 100 mm.
- Ergonomický a kompaktný tvar uľahčuje ovládanie a prístup do stiesnených priestorov.
- Perform & Protect: najlepšie vibrácie vo svojej triede 8,5 m/s<sup>2</sup>

Technické údaje:	D25481K
Príkon	1 050 W
Otáčky naprázdno	540 min <sup>-1</sup>
Počet úderov naprázdno	3150 min <sup>-1</sup>
Energia úderu *	6,1 J
Trojosové vibrácie	8,5 m/s <sup>2</sup>
Max. priemer otvoru	
betón / prierezový vŕták / korunka	40 / 65 / 100 mm
Hmotnosť	5,90 kg

**Kombinované kladivo SDS Max 45 mm**



**D25614K**

- Nanovo vyvinutý príklepový mechanizmus poskytuje energiu úderu 10,5 J.
- Ochrana proti pretočeniu vypne napájanie kladiva v prípade zaseknutia nástroja a eliminuje možnosť zranenia obsluhy.
- Odpružená zadná rukoväť výrazne znižuje vibrácie a zvyšuje komfort obsluhy.
- Variabilné nastavenie otáčok a príklepu.

Technické údaje:	D25614K
Príkon	1 350 W
Otáčky naprázdno	190 – 380 min <sup>-1</sup>
Počet úderov naprázdno	1 450 – 2 900 min <sup>-1</sup>
Energia úderu *	10,5 J
Betón / prierezový vŕták / korunka	45/100 mm
Hmotnosť	7,8 kg

**Kombinované kladivo SDS Max 48 mm**



**D25733K**

- Veľmi rýchle uberanie materiálu pri vŕtaní vďaka retazovej prevodovke, vysokovýkonnému motoru a veľkému rázovému mechanizmu.
- Systém aktívnej regulácie vibrácií.
- Elektronická regulácia otáčok a počtu úderov.
- Úplná elektronická kontrola krútiaceho momentu (UTC).

Technické údaje:	D25733K
Príkon	1 350 W
Otáčky naprázdno	190 – 380 min <sup>-1</sup>
Počet úderov naprázdno	1 450 – 2 900 min <sup>-1</sup>
Energia úderu *	13,3 J
Betón / prierezový vŕták / korunka	45/100 mm
Hmotnosť	7,8 kg

**Kombinované kladivo SDS Max 52 mm**



**D25773K**

- Veľmi rýchle uberanie materiálu pri vŕtaní vďaka retazovej prevodovke, vysokovýkonnému motoru a veľkému rázovému mechanizmu.
- Systém aktívnej regulácie vibrácií.
- Unikátna dvojstupňová spojka.
- Elektronická regulácia otáčok a počtu úderov.
- Úplná elektronická kontrola krútiaceho momentu (UTC).

Technické údaje:	D25773K
Príkon	1 700 W
Otáčky pod zatažením	145 – 290 min <sup>-1</sup>
Počet úderov naprázdno	1 105 – 2 200 min <sup>-1</sup>
Energia úderu*	19,4 J
Trojosové vibrácie	11,7 m/s <sup>2</sup>
Max. priemer vŕtáka pri vŕtaní do betónu / pomocou vŕtáčich korúnok	52 / 150 mm
Prerážací vŕták	80 mm
Hmotnosť	10,5 kg

\*EPTA 05/2009

\*EPTA 05/2009

**Sekacie kladivá SDS Max**
**Sekacie kladivo SDS Max 5 kg**

**D25810K**

- Ideálne na ľahké demolačné práce, na prípravu povrchu alebo na sekanie drážok a priečnych otvorov v tehlách, murive a betóne.
- Ergonomický, kompaktný a štíhly dizajn maximalizuje ovládateľnosť a ponúka ľahký prístup do neprístupných miest.
- Unikátne utesnenie proti vnikaniu prachu zabraňuje vnikaniu aj najjemnejších častíc prachu do priklepového mechanizmu.
- Účinný mechanizmus privádza rázy priamo na nástroj bez toho, aby dochádzalo k stratám spôsobeným nadmernými vibráciami.

Technické údaje:	D25810K
Príkion	1 050 W
Počet úderov naprázdno	3150 min <sup>-1</sup>
Energia úderu *	7,1 J
Trojosové vibrácie	8,5 m/s <sup>2</sup>
Hmotnosť	5,6 kg

**Sekacie kladivo SDS Max 7 kg**

**D25832K**

- Nanovo vyvinutý priklepový mechanizmus poskytuje energiu úderu 10,5 J.
- Odpružená zadná rukoväť výrazne znižuje vibrácie a zvyšuje komfort obsluhy.
- Variabilné nastavenie priklepu.
- Odolné telo náradia na každodenné použitie na stavenisku.

Technické údaje:	D25832K
Príkion	1 350 W
Počet úderov naprázdno	1 450 – 2 900 min <sup>-1</sup>
Energia úderu *	10,5 J
Trojosové vibrácie	8,7 m/s <sup>2</sup>
Hmotnosť	7,4 kg

**Sekacie kladivo SDS Max 10 kg**

**D25881K**

- Modulárna konštrukcia umožňuje jednoduchšie zostavenie a servis.
- Najlepšia energia rázu 17,5 joulov v tejto triede náradia.
- Robustný a spoľahlivý uhlíkový motor.
- 12 polôh sekáča na prispôbenie orientácie plochých sekáčov.
- Indikátor LED životnosti a servisu uhlíkov.
- Vráťane odolného kufru.

Technické údaje:	D25881K
Príkion	1 600 W
Počet úderov naprázdno	1060 – 2160 min <sup>-1</sup>
Energia úderu*	17,5 J
Trojosové vibrácie	14,9 m/s <sup>2</sup>
Hmotnosť	10,4 kg

**Búracie kladivá SDS Max**
**Búracie kladivo SDS Max 9 kg**

**D25899K**

- Rýchla výmena sekáča a nastavenie pracovného nástroja do 12 polôh.
- Skriňa z horčíkovej zliatiny zaručuje maximálnu odolnosť a minimálnu hmotnosť.
- Veľký mechanizmus kladiva zaručuje mimoriadnu odolnosť a vynikajúci výkon pri demolácii betónu.
- Kompaktná a zaoblená konštrukcia umožňuje prístup aj do obmedzených priestorov.

Technické údaje:	D25899K
Príkion	1 500 W
Počet úderov naprázdno	2 040 min <sup>-1</sup>
Energia úderu*	17,9 J*
Vibrácie náradia	11,7 m/s <sup>2</sup>
Hmotnosť	9,5 kg

**Búracie kladivo SDS Max 11 kg**

**D25911K**

- Bezuhlíkový motor ponúka dlhší prevádzkový čas a životnosť so zníženou údržbou.
- Rad Perform & Protect: nízke vibrácie 6,0 m/s<sup>2</sup>, minimalizácia únavy používateľa a vyššia produktivita.
- Plávajúci mechanizmus na kompletnú redukciu vibrácií.
- Elektronická regulácia otáčok a ovládanie energie rázu.
- 12 polôh sekáča na prispôbenie orientácie plochých sekáčov.
- LED indikátor údržby.
- Jednoduchý prístup na výmenu kábla.
- Vráťane odolného kufru.

Technické údaje:	D25911K
Príkion	1 700 W
Počet úderov naprázdno	810 – 1620 min <sup>-1</sup>
Energia úderu*	27 J
Trojosové vibrácie	6,0 m/s <sup>2</sup>
Hmotnosť	12,7 kg

Nahradzuje D25902K a D25951K

**Búracie kladivá so šesťhranom**
**Demolačné kladivo so šesťhranom 28 mm 18 kg**

**D25966**

- Bezuhlíkový motor ponúka dlhší prevádzkový čas a životnosť so zníženou údržbou.
- Rad Perform & Protect: nízke vibrácie 6,8 m/s<sup>2</sup>, minimalizácia únavy používateľa a vyššia produktivita.
- Plávajúci mechanizmus na kompletnú redukciu vibrácií.
- Vďaka odnímateľným bočným rukovätiam je náradie ideálne na prácu vo výkopoch.
- LED indikátor údržby.
- Je možné použiť s prepravným vozikom D259811, iba typ 2.
- Vráťane plochého sekáča so šesťhranom 28 mm.

Technické údaje:	D25966
Príkion	1 800 W
Počet úderov naprázdno	1080 min <sup>-1</sup>
Energia úderu*	41 J
Trojosové vibrácie	6,8 m/s <sup>2</sup>
Hmotnosť	18,8 kg

Nahradzuje D25960K a D25961K

**Búracie kladivo so šesťhranom 28 mm**

**D25981 / D25981K**

- Maximálna robustnosť a rázová energia.
- Odpružená rukoväť bez priamej väzby s náradím účinne obmedzuje prenos vibrácií.
- Elektronicky riadené udržiavanie konštantného počtu rázov.
- **D25981K:** Vr. špicatého sekáča a prepravného vozika D259811.

Technické údaje:	D25981	D25981K	D259811
Príkion	2 100 W	–	–
Počet úderov naprázdno	900 min <sup>-1</sup>		
Energia úderu*	52 J*		
Vibrácie náradia	4,8 m/s <sup>2</sup>		
Hmotnosť	31,0 kg		

**Prepravné vozíky**
**Prepravný vozík pre D25966 a D25980**

**D259811**

- Na použitie s kladivami D25966K (iba typ vozika) a s kladivom D25980.
- Úložný priestor až pre 4 sekáče.
- Veľké kolesá na jednoduchú manipuláciu v teréne a na stavenisku.



### Odsávanie prachu pre kladivá SDS Plus

#### Prídavné odsávanie prachu pre kladivá SDS Plus



D25301D

##### D25301D

- Výkonné odsávacie zariadenie na použitie v spojení s externým vysávačom.
- Na použitie so všetkými elektrickými a akumulátorovými kladivami SDS Plus.
- Použitie: pozri tabuľku nižšie



D25303DH

##### D25303DH

- Nezávislý motor udržuje maximálny výkon kladiva bez zníženia výkonu.
- Riešenie na bezprašné vrtanie otvorov s priemerom do 16 mm a hĺbkou do 125 mm.
- Vysokokvalitný umývateľný HEPA filter.
- Odsávanie pokračuje v prevádzke dve sekundy aj po vypnutí náradia, aby sa dokonale odsal prach po ukončení vrtania.
- Odporúčané pre: DCH273 a DCH274, pozri tabuľku nižšie.

#### Prídavné odsávanie prachu pre kladivá SDS Plus



D25304DH

##### D25304DH

- Výkonné odsávanie prachu s filtrom HEPA.
- Funkcia ručného čistenia filtra.
- Vysávač sa uvádza do činnosti mechanickým pohybom; neobsahuje motor, ktorý by zvyšoval hmotnosť
- Pripojenie odsávanie prachu ku kladivu bez použitia náradia.
- Ideálne na prácu nad hlavou aj na prácu v miestnostiach citlivých na prach.
- Do max. priemeru vrtáka 24 mm a dĺžky 180 mm.
- Použitie: pozri tabuľku nižšie



DWH201D

##### DWH201D

- Vhodné pre všetky akumulátorové a elektrické kladivá DEWALT SDS Plus.
- Jednoduché a beznástrojové pripojenie k náradiu.
- Na otvory do hĺbky 148 mm a bez obmedzenia priemeru.
- Dodávané s nasávacou hadicou, bočnou rukoväťou, 2x vrtacie puzdro (krátke a dlhé).
- Adaptér na objímku 48/54 mm.
- Použitie: pozri tabuľku nižšie

#### Prídavné odsávanie prachu pre kladivá SDS Plus



DWH205DH

##### DWH205DH

- Odsávanie pre SDS Plus kladivo DCH263, pozri tabuľku nižšie.
- Nezávislý bezuhlíkový motor s oneskorením 2 s na dokonalé odsatie prachu po ukončení vrtania.
- Ručné čistenie filtra.
- LED svetlo
- Max. priemer vrtania 38 mm s dĺžkou 180 mm.

#### Externý odsávací adaptér



##### DWH079D

- Jednoduché vyprázdnenie plných prachových zásobníkov v 3 krokoch:
- Pripojte odsávací adaptér k vysávaču triedy M.
- Vložte plný prachový zásobník.
- Pripojte k akémukoľvek vysávaču DeWALT pomocou systému AirLock.
- Použiteľné pre D25303DH a D25304DH a DWH205DH.

### Prehľad odsávania podľa typu kladiva SDS Plus

	D25033	D25133/134/144	D25333/334	D25414/417	DCH133	DCH072/172	DCH263	DCH253/254	DCH273/274	DCH283	DCH323/333/334	DCH414/417	DCD996
D25301D	ÁNO	ÁNO	ÁNO	NIE	ÁNO	ÁNO	ÁNO	ÁNO	ÁNO	ÁNO	ÁNO	NIE	NIE
D25303DH	NIE	NIE	NIE	NIE	NIE	NIE	NIE	NIE	ÁNO	NIE	NIE	NIE	NIE
D25304DH	NIE	NIE	ÁNO	NIE	NIE	NIE	NIE	NIE	NIE	ÁNO	ÁNO	NIE	NIE
DWH201D	ÁNO	ÁNO	ÁNO	ÁNO	ÁNO	ÁNO	ÁNO	ÁNO	ÁNO	ÁNO	ÁNO	ÁNO	ÁNO
DWH205DH	NIE	NIE	NIE	NIE	NIE	NIE	ÁNO	NIE	NIE	NIE	NIE	NIE	NIE

### Odsávanie prachu pre kladivá SDS Max

#### Odsávanie prachu pre SDS MAX – vrtanie



##### DWH050

- Je možné použiť so všetkými rotačnými a kombinovanými kladivami SDS MAX na bezprašné vrtanie do priemeru 52 mm.
- Kompatibilné so všetkými profesionálnymi priemyselnými vysávačmi.
- Výmenné nasávacie krúžky pre priemery vrtania 0 až 38 mm alebo 38 až 52 mm.
- Čistiace dýzy – na čistenie vyvrtaných otvorov pred chemickým kotvením.

#### Odsávanie prachu pre kladivá SDS MAX – sekacie



DWH051

##### DWH051

- Na odsekávanie pomocou všetkých kombinovaných kladív SDS Max, ako aj všetkých sekacích a búracích kladív s upínaním SDS Max alebo s upínacím šesťhranom 19 mm do 12 kg.
- S tromi odsávacími hubicami, 2 násuvnými kruhovými adaptérmi, s prepravným kufríkom.



DWH052

##### DWH052

- Na odsekávacie a búracie práce vykonávané pomocou všetkých búracích kladív s upínaním šesťhranom (do 30 mm) alebo držiakom nástrojov 1 1/8" alebo pomocou porovnateľných búracích kladív s výkonom 16 až 30 kg.
- S prepravným kufríkom.



### Špeciálne pily Alligator

#### Pila Alligator 295 mm



##### DWE396

- Odolný vysokovýkonný motor pre najnáročnejšie aplikácie.
- Systém dvojitého pilového listu s nízkymi vibráciami bez spätných nárazov a s funkciou rýchleho zastavenia za 3 sekundy.
- Rezný nástroj odolný proti skrúteniu pre presný rez, veľmi vhodná taktiež na uhlové rezy.
- Rýchly a ľahký systém výmeny pilových plátok pomocou imbusového kľúča integrovaného v prístroji.
- Plne pogumovaná rukoväť
- Pripojenie na odsávanie prachu
- Robustné, odolné hliníkové puzdro.
- So súpravou pilových listov DT2793 pre pórobetón.
- Kompletný program plátok nižšie na tejto strane.

Technické údaje:	DWE396
Prikon	1 600 W
Voľnobežné otáčky	3 000 min <sup>-1</sup>
Dĺžka zdvíhu	40 mm
Dĺžka rezného nástroja / rezu	365 mm / 295 mm
Hmotnosť	5,3 kg

#### Pila Alligator 430 mm



##### DWE397 / DWE398 / DWE399

- Odolný vysokovýkonný motor na najnáročnejšie aplikácie
- Systém dvojitého pilového listu s nízkymi vibráciami bez spätných nárazov a funkciou rýchleho zastavenia za 3 sekundy
- Rezný nástroj odolný proti skrúteniu pre presný rez, veľmi vhodná aj na uhlové rezy
- Rýchly a jednoduchý systém výmeny pilových plátok pomocou imbusového kľúča integrovaného v prístroji
- Pomocou nových integrovaných koncových svoriek je možné rezací nástroj pretiahnuť úplne cez rez
- Plne pogumovaná rukoväť
- Pripojenie na odsávanie prachu
- Robustné, odolné hliníkové puzdro.
- **DWE397:** So súpravou pilových listov DT2974 (pevnostná trieda 12).
- **DWE398:** So súpravou pilových listov DT2976 (pevnostná trieda 20).
- **DWE399:** So súpravou pilových listov DT2975 (pre pórobetón).

Technické údaje:	DWE397	DWE398	DWE399
Prikon	1 700 W		
Voľnobežné otáčky	3 000 min <sup>-1</sup>		
Dĺžka zdvíhu	40 mm		
Dĺžka rezného nástroja / rezu	500 mm / 430 mm		
Hmotnosť	5,5 kg		

### Uhlové brúsky 115 mm

#### Uhlová brúška 115 mm



##### DWE4056 / DWE4156

- Kompaktná s veľmi malým priemerom puzdra a plochou prevodovou skriňou.
- Optimálne umiestnená aretácia vretena.
- Vr. ochranného krytu pre brúsenie a doplnkovej rukoväti.
- S nanovo vyvinutým držiakom uhlíkov, čo zaisťuje ľahký servis a vyššiu životnosť uhlíkov.
- Beznapätový aretovací spínač.

Technické údaje:	DWE4056	DWE4156
Príkon	900 W	
Voľnobežné otáčky	11 800 min <sup>-1</sup>	
Max. priemer kotúča	125 mm	
Hnacie vreteno	M14	
Hmotnosť	2,1 kg	
Vypínač	Posuvný beznapätový	

#### Uhlová brúška 115 mm



##### DWE4206

- Systém odvádzania prachu odstraňuje väčšinu nečistôt z chladiaceho vzduchu.
- Malý obvod umožňuje pohodlné držanie a zaručuje vynikajúcu ergonómiu.
- Antivibračná bočná rukoväť zvyšuje komfort obsluhy.
- Kompaktná skriňa prevodovky umožňuje prácu na zle prístupných miestach.
- Motor chránený proti obrúseniu zaručuje dlhšiu životnosť.
- Beznapätový aretovací spínač.
- Plynulý rozbeh.

Technické údaje:	DWE4206
Príkon	1 010 W
Voľnobežné otáčky	11 000 min <sup>-1</sup>
Max. priemer kotúča	115 mm
Hnacie vreteno	M14
Plynulý rozbeh	ÁNO
Hmotnosť	2,1 kg
Vypínač	Posuvný beznapätový

### Uhlové brúsky 125 mm

#### Uhlová brúška 125 mm



##### DWE4157

- Kompaktná s veľmi malým priemerom puzdra a plochou prevodovou skriňou.
- Jednodielný, iba jednou skrútkou upevnený koncový kryt a nanovo vyvinutý držiak uhlíkových kief zaisťujú ľahký servis a vyššiu životnosť uhlíkových kief.
- Vr. ochranného krytu pre brúsenie a doplnkovej rukoväti.
- Beznapätový aretovací spínač.

Technické údaje:	DWE4157
Príkon	900 W
Voľnobežné otáčky	11 800 min <sup>-1</sup>
Max. priemer kotúča	125 mm
Hnacie vreteno	M14
Hmotnosť	2,1 kg
Vypínač	Posuvný beznapätový

#### Uhlová brúška 125 mm



##### DWE4207 / DWE4207K

- Systém odvádzania prachu odstraňuje väčšinu nečistôt z chladiaceho vzduchu.
- Malý obvod umožňuje pohodlné držanie a zaručuje vynikajúcu ergonómiu.
- Antivibračná bočná rukoväť zvyšuje komfort obsluhy.
- Kompaktná skriňa prevodovky umožňuje prácu na zle prístupných miestach.
- Motor chránený proti obrúseniu zaručuje dlhšiu životnosť.
- **DWE4207:** beznapätový aretovací spínač, plynulý rozbeh.
- **DWE4207K:** beznapätový aretovací spínač, plynulý rozbeh, dodávané v kufri Tstak.

Technické údaje:	DWE4207	DWE4207K
Príkon	1 010 W	–
Voľnobežné otáčky	11 000 min <sup>-1</sup>	
Max. priemer kotúča	125 mm	
Hnacie vreteno	M14	
Plynulý rozbeh	ÁNO	ÁNO
Hmotnosť	2,2 kg	
Vypínač	Posuvný beznapätový	Posuvný beznapätový

#### Uhlová brúška 125 mm



##### DWE4217 / DWE4227

- Systém odvádzania prachu odstraňuje väčšinu nečistôt z chladiaceho vzduchu.
- Malý obvod umožňuje pohodlné držanie a zaručuje vynikajúcu ergonómiu.
- Antivibračná bočná rukoväť zvyšuje komfort obsluhy.
- Kompaktná skriňa prevodovky umožňuje prácu na zle prístupných miestach.
- Motor chránený proti obrúseniu zaručuje dlhšiu životnosť.
- Beznapätový aretovací spínač.

Technické údaje:	DWE4217	DWE4227
Príkon	1 200 W	–
Voľnobežné otáčky	11 000 min <sup>-1</sup>	
Max. priemer kotúča	125 mm	
Hnacie vreteno	M14	
Plynulý rozbeh	ÁNO	ÁNO
Spojka	NIE	ÁNO
Ochrana proti preťaženiu	NIE	ÁNO
Hmotnosť	2,2 kg	
Vypínač	Posuvný beznapätový	Posuvný beznapätový

#### Uhlová brúška 125 mm s reguláciou otáčok



##### DWE4233 / DWE4237

- Systém odvádzania prachu odstraňuje väčšinu nečistôt z chladiaceho vzduchu.
- Malý obvod umožňuje pohodlné držanie a zaručuje vynikajúcu ergonómiu.
- Antivibračná bočná rukoväť zvyšuje komfort obsluhy.
- Kompaktná skriňa prevodovky umožňuje prácu na zle prístupných miestach.
- Motor chránený proti obrúseniu zaručuje dlhšiu životnosť.

Technické údaje:	DWE4233	DWE4237
Príkon	1 400 W	
Voľnobežné otáčky	11 000 min <sup>-1</sup>	
Max. priemer kotúča	125 mm	
Hnacie vreteno	M14	
Plynulý rozbeh	NIE	ÁNO DWE4237
Hmotnosť	2,2 kg	
Vypínač	Kolískový	Posuvný beznapätový

#### Uhlová brúška 125 mm s reguláciou otáčok



##### DWE4257

- Elektronická regulácia otáčok ponúka lepšiu ovládateľnosť náradia.
- Bezpečnostná spojka znižuje maximálny reakčný moment.
- Beznapätový spínač zabraňuje spusteniu náradia po pripojení napájacieho kábla k sieti.
- Ochrana proti preťaženiu zabraňuje prehriatiu vypnutím náradia.

Technické údaje:	DWE4257
Príkon	1 500 W
Otáčky naprázdno	2 800 – 10 000 min <sup>-1</sup>
Max. priemer kotúča	125 mm
Závit vretena	M14
Plynulý rozbeh	ÁNO
Spojka	ÁNO
Ochrana proti preťaženiu	ÁNO
Vypínač	Posuvný beznapätový
Hmotnosť	2,6 kg

#### Set uhlovej brúsky 125 mm na brúsenie betónu s reguláciou otáčok



##### DWE4257KT

- Elektronická regulácia otáčok ponúka lepšiu ovládateľnosť náradia.
- Bezpečnostná spojka znižuje maximálny reakčný moment.
- Beznapätový spínač zabraňuje spusteniu náradia po pripojení napájacieho kábla k sieti.
- Ochrana proti preťaženiu zabraňuje prehriatiu vypnutím náradia.
- Nahradzuje model D28136.

Technické údaje:	DWE4257
Príkon	1 500 W
Otáčky naprázdno	2 800 – 10 000 min <sup>-1</sup>
Max. priemer kotúča	125 mm
Závit vretena	M14
Plynulý rozbeh	ÁNO
Spojka	ÁNO
Ochrana proti preťaženiu	ÁNO
Vypínač	Posuvný beznapätový
Hmotnosť	2,6 kg

#### Uhlová brúška 125 mm s predĺženou rukoväťou



##### DWE4277

- Bezpečnostná spojka znižuje maximálny reakčný moment, ktorý je prenášaný na obsluhu, ak dôjde k zablokovaniu kotúča brúsky.
- Ochrana proti preťaženiu zabraňuje prehriatiu vypnutím náradia, pokiaľ nedôjde k jeho vychladnutiu.
- Systém odvádzania prachu odstraňuje väčšinu nečistôt zo vzduchu, ktorý prechádza motorom, čo zabraňuje obrusovaniu rotora.
- Beznapätový spínač zabraňuje spusteniu náradia po pripojení napájacieho kábla k sieti.

Technické údaje:	DWE4277
Príkon	1 500 W
Otáčky	10 500 min <sup>-1</sup>
Max. priemer kotúča	125 mm
Hnacie vreteno	M14
Plynulý rozbeh	ÁNO
Spojka	ÁNO
Ochrana proti preťaženiu	ÁNO
Brzda	NIE
Hmotnosť	2,5 kg
Vypínač	Beznapätový s poistkou

#### Bezuhlíková uhlová brúška 125 mm



##### DWE4347

- Bezuhlíkový motor poskytuje až o 15 % vyšší výkon a až 5-krát predlžuje prevádzkovú životnosť náradia v porovnaní s brúskou s motorom s uhlíkmi.
- Elektronická brzda rýchlo zastavuje kotúč.
- Elektronická spojka obmedzuje reakcie spätného rázu v prípade zovretia alebo zablokovania.
- Ochrana pred preťažením zabraňuje prehriatiu náradia jeho vypnutím.
- Sieťové krytky zabraňujúce nasávaniu prachu do náradia a komponentov.

Technické údaje:	DWE4347
Príkon	1 700 W
Voľnobežné otáčky	10 500 min <sup>-1</sup>
Max. priemer kotúča	125 mm
Hnacie vreteno	M14
Plynulý rozbeh	ÁNO
Spojka	ÁNO
Ochrana proti preťaženiu	ÁNO
Brzda	ÁNO
Beznapätový vypínač	ÁNO
Hmotnosť	2,3 kg

BRUSHLESS

**Bezuhlíková uhlová brúska 125 mm s reguláciou otáčok**

**DWE4357**

- Elektronická regulácia otáčok poskytuje lepšiu ovládateľnosť náradia.
- Elektronická brzda rýchlo zastavuje kotúč.
- Elektronická spojka obmedzuje reakcie spätného rázu v prípade zovretia alebo zablokovania.
- Ochrana pred preťažením zabraňuje prehrievaniu náradia.
- Sieťové krytky zabraňujúce nasávaniu prachu do náradia a komponentov.

**BRUSHLESS**
**Bezuhlíková uhlová brúska 125 mm s reguláciou otáčok**

**DWE4369**

- Ideálna na antikorovú oceľ.
- Elektronická regulácia otáčok poskytuje lepšiu ovládateľnosť náradia.
- Elektronická brzda rýchlo zastavuje kotúč.
- Elektronická spojka obmedzuje reakcie spätného rázu v prípade zovretia alebo zablokovania.
- Ochrana pred preťažením zabraňuje prehrievaniu náradia.
- Sieťové krytky zabraňujúce nasávaniu prachu do náradia a komponentov.

**BRUSHLESS**
**Uhlové brúsky 150 mm**
**Uhlová brúska 150 mm**

**DWE4238**

- Nizkoprofilová skriňa prevodovky umožňuje prácu na zle prístupných miestach.
- Protiblokovacia príruka zabraňuje trvalému zablokovaniu kotúčovej príruby.
- Beznápäťový spínač zabraňuje spusteniu náradia po pripojení napájacieho kábla k sieti.

**Uhlové brúsky 180 mm**
**Uhlová brúska 180 mm**

**DWE4557**

- Nový systém odvodu prachu z chladiaceho vzduchu chráni motor pred poškodením.
- Ochrana proti preťaženiu chráni motor automatickým vypnutím pri prehriatí.
- Aretovacie tlačidlo.
- Beznástrojové rýchle nastavenie ochranného krytu.
- Vr. ochranného krytu pre brúsenie a trojpolohovej bočnej rukoväti tlmiacej vibrácie.

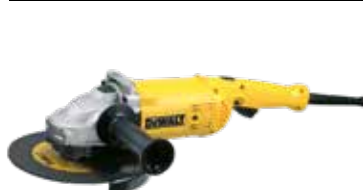
**Uhlové brúsky 230 mm**
**Uhlová brúska 230 mm**

**DWE490 / DWE494 / DWE496**

- Vinutie motora chránené proti prachu zvyšuje odolnosť.
- Dvojpolohová bočná rukoväť umožňuje používateľovi nastaviť optimálnu polohu rukoväti pre maximálny komfort.
- Zaisťovanie vretena umožňuje rýchlu výmenu kotúčov.
- Servisné okienko umožňuje rýchlu výmenu uhlíkov.

Technické údaje:	DWE4357
Príkion	1 700 W
Voľnobežné otáčky	2200–10 500 min <sup>-1</sup>
Max. priemer kotúča	125 mm
Hnacie vreteno	M14
Plynulý rozbeh	ÁNO
Spojka	ÁNO
Ochrana proti preťaženiu	ÁNO
Brzda	ÁNO
Beznápäťový vypínač	ÁNO
Hmotnosť	2,3 kg

Technické údaje:	DWE4369
Príkion	1 700 W
Voľnobežné otáčky	1800 – 8000 min <sup>-1</sup>
Max. priemer kotúča	125 mm
Hnacie vreteno	M14
Plynulý rozbeh	ÁNO
Spojka	ÁNO
Ochrana proti preťaženiu	ÁNO
Brzda	ÁNO
Beznápäťový vypínač	ÁNO
Hmotnosť	2,3 kg

Technické údaje:	DWE4238
Príkion	1 400 W
Otáčky naprázdno	9 000 min <sup>-1</sup>
Max. priemer kotúča	150 mm
Závit vretena	M14
Plynulý rozbeh	ÁNO
Spojka	NIE
Ochrana proti preťaženiu	NIE
Vypínač	Posuvný beznápäťový
Hmotnosť	2,6 kg

Technické údaje:	DWE4557
Príkion	2 600 W
Voľnobežné otáčky	8 500 min <sup>-1</sup>
Max. priemer kotúča	180 mm
Hnacie vreteno	M14
Plynulý rozbeh	ÁNO
Spojka	NIE
Ochrana proti preťaženiu	NIE
Hmotnosť (vr. ochranného krytu)	5,4 kg
Vypínač	Bez aretácie

Technické údaje:	DWE490	DWE494	DWE496
Príkion	2 000 W	2 200 W	2 600 W
Otáčky naprázdno	6 600 min <sup>-1</sup>		6 500 min <sup>-1</sup>
Max. priemer kotúča	230 mm		
Hnacie vreteno	M14		
Plynulý rozbeh	NIE	ÁNO	ÁNO
Spojka	NIE	NIE	NIE
Ochrana proti preťaženiu	NIE	NIE	NIE
Hmotnosť (vr. ochranného krytu)	5,2 kg	5,2 kg	5,4 kg
Vypínač	Bez aretácie	Posuvný beznápäťový	Posuvný beznápäťový

**Uhlová brúska 230 mm**

**DWE4559 / DWE4579**

- Nový systém odvodu prachu z chladiaceho vzduchu.
- Ochrana proti preťaženiu chráni motor automatickým vypnutím pred prehriatím.
- Beznástrojové rýchle nastavenie ochranného krytu.
- Vr. ochranného krytu pre brúsenie a trojpolohovej bočnej rukoväti.

Technické údaje:	DWE4559	DWE4579
Príkion	2 400 W	2 600 W
Voľnobežné otáčky	6 500 min <sup>-1</sup>	
Max. priemer kotúča	230 mm	
Hnacie vreteno	M14	
Plynulý rozbeh	NIE	ÁNO
Spojka	NIE	NIE
Ochrana proti preťaženiu	NIE	ÁNO
Hmotnosť (vr. ochranného krytu)	5,5 kg	5,7 kg
Vypínač	Bez aretácie	Posuvný beznápäťový



## Priame brúsky

Priama brúska	Technické údaje:	DWE4884
 <p><b>DWE4884</b></p> <ul style="list-style-type: none"> <li>Dlhá predná časť s rukoväťou s gumovým povrchom zlepšuje prístup, komfort a ovládateľnosť.</li> <li>Nízka prevádzková teplota zvyšuje komfort obsluhy pri dlhších pracovných úkonoch.</li> <li>Ľahká obsluha a údržba, konštrukcia 1 skrutki.</li> <li>Odpájacie uhlíky predlžujú životnosť motora.</li> <li>Prúd vzduchu je odvádzaný smerom od používateľa, čo zvyšuje komfort pri použití.</li> </ul>	Príkion	450 W
	Otáčky naprázdno	25 000 min <sup>-1</sup>
	Rozmer klieštiny	6 mm
	Max. priemer kotúča	38 mm
	Hnacie vreteno	M15
	Hmotnosť	1,6 kg

**BRUSHLESS**

Priama brúska	Technické údaje:	DWE4997
 <p><b>DWE4997</b></p> <ul style="list-style-type: none"> <li>Bezuhlíkový motor poskytuje zvýšený výkon a dlhšiu životnosť.</li> <li>Elektronická brzda a spojka s LED indikáciou.</li> <li>LED osvetlenie na špičke brúsky.</li> <li>Variabilné nastavenie otáčok.</li> <li>Pogumované telo brúsky poskytuje zvýšenú kontrolu náradia pri práci.</li> <li>Nasávanie chladiaceho vzduchu je chránené kovovou mriežkou a zabraňuje vnikaniu veľkých prachových častíc do motora.</li> <li>LED indikátor funkcie bezpečnostnej spojky.</li> </ul>	Príkion	1 300 W
	Otáčky naprázdno	25 000 min <sup>-1</sup>
	Rozmer klieštiny	6 mm
	Max. priemer kotúča	50 mm
	Hmotnosť	2,4 kg

**BRUSHLESS**

## Brúsne a rezné kryty na uhlové brúsky

Príslušenstvo k uhlovým brúskam	Technické údaje:	
 <p><b>DWE46150</b></p> <ul style="list-style-type: none"> <li>Iba pre uhlové brúsky DEWALT 115 a 125 mm na sanačné diamantové kotúče DEWALT 1300 W.</li> </ul>		
		

Kryty na rezanie betónu	Technické údaje:		
 <p><b>DWE46225 / DWE46229</b></p> <ul style="list-style-type: none"> <li>Ľahké a rýchle nastavenie hĺbky rezu.</li> <li>Umožňuje zanoriť kotúč pri rezaní do betónu.</li> <li>Veľký odvod prachu a otočný adaptér AirLock pre ľahký odvod prachu.</li> </ul>	Priemer kotúča	125 mm	230 mm
	Max. hĺbka rezu	35 mm	60 mm
	Možnosť zanorenia	ÁNO	ÁNO
	Odsávací adaptér	Otočný	Otočný
	Vodiace kolieska	ÁNO	ÁNO
	Hmotnosť	0,75 kg	1 kg

Súpravy na drážkovanie muríva a betónu	Technické údaje:		
 <p><b>DWE46107</b></p> <ul style="list-style-type: none"> <li>125 mm uhlová brúska DWE4237 a kryt DWE46225</li> <li>Vhodné použitie na drážkovanie betónu, muríva a pórobetónu</li> </ul> <p><b>DWE492GK</b></p> <ul style="list-style-type: none"> <li>230 mm uhlová brúska DWE492S a kryt DWE46229.</li> <li>Vhodné použitie na drážkovanie betónu, muríva a pórobetónu.</li> </ul>	Príkion	1 400 W	2 200 W
	Voľnobežné otáčky	11 000 min <sup>-1</sup>	6 000 min <sup>-1</sup>
	Max. priemer kotúča	125 mm	230 mm
	Hnacie vreteno	M14	M14
	Plynulý rozbeh	ÁNO	NIE
	Hmotnosť (vr. ochranného krytu)	2,20 kg	5,20 kg
	Vypínač	Posuvný beznábový	Bez aretácie



## Rozbrusovačky kovov

Rozbrusovačka 355 mm	Technické údaje:	D28715	D28730
 <p><b>D28715 / D28730</b></p> <ul style="list-style-type: none"> <li>Dlhá predná časť s rukoväťou s gumovým povrchom zlepšuje prístup, komfort a ovládateľnosť.</li> <li>Nízka prevádzková teplota zvyšuje komfort obsluhy pri dlhších pracovných úkonoch.</li> <li>Ľahká obsluha a údržba, konštrukcia 1 skrutki.</li> <li>Odpájacie uhlíky predlžujú životnosť motora.</li> <li>Prúd vzduchu je odvádzaný smerom od používateľa, čo zvyšuje komfort pri použití.</li> </ul>	Príkion	2 200 W	2 300 W
	Otáčky naprázdno	4 000 min <sup>-1</sup>	4 000 min <sup>-1</sup>
	Rozsahy rezov:		
	Štvorhranné rúrky pri 90°/45°	110 × 110 / 110 × 110 mm	115 × 115 / 98 × 98 mm
	Obdĺžnikové rúrky pri 90°/45°	100 × 200 / 100 × 140 mm	115 × 130 / 95 × 105 mm
	Profily v tvare L pri 90°/45°	140 × 140 / 120 × 120 mm	120 × 120 / 105 × 105 mm
	Rúrky s kruhovým prierezom pri 90°/45°	110 / 110 mm	125 / 115 mm
	Rozbrusovací kotúč (DT3450)	355 × 25,4 mm (kotúč na rozbrusovanie kovov)	
Hmotnosť	18,5 kg	15,5 kg	

Kotúčová píla na kov 355 mm	Technické údaje:	DW872
 <p><b>DW872</b></p> <ul style="list-style-type: none"> <li>Vysokovýkonný motor s obmedzením rozbehového prúdu.</li> <li>Prestaviteľný dorazový systém na nastavovanie polohy rezu a pre rezy s úkosom až 45°.</li> <li>Systém rýchleho upínania obrobkov.</li> <li>Ochranný kryt z plastu Lexan.</li> </ul>	Príkion	2 200 W
	Otáčky naprázdno	1 300 min <sup>-1</sup>
	Rozsahy rezov:	
	štvorhranné rúrky pri 90° resp. 45°	100 × 100 resp. 79 × 79 mm
	pravouhlé rúrky pri 90° resp. 45°	130 × 75 resp. 123 × 75 mm
	profily v tvare L pri 90° resp. 45°	92 × 92 resp. 56 × 56 mm
	rúrky s kruhovým prierezom pri 90° resp. 45°	130, resp. 79 mm
	Pilový kotúč (DT1900)	355 mm, 70 zubov (z ocele legovanej titánom)
	Hmotnosť	22,5 kg

## Rezačky obkladov

Rezačka obkladov a dlažby	Technické údaje:	D36000
 <p><b>D36000</b></p> <ul style="list-style-type: none"> <li>Indikátor rezu, tuhý rám a valčeky z nehrdzavejúcej ocele zaisťujú presnosť rezu v rozmedzí 0,8 mm až 800 mm *.</li> <li>Kapacita rezu 940 mm (1040 mm so zanorením) a priestor 457 mm vľavo od kotúča umožňuje rezať dlaždice s rozmermi 900 mm × 900 mm na polovicu.</li> <li>Šírka 734 mm je ideálna pre priechodnosť štandardnou zárubňou 762 mm</li> <li>Integrovaný úložný priestor na predĺženie odkvapkávacích plôch, pokosové vedenie a kľúče uľahčuje transport a manipuláciu pri preprave.</li> </ul>	Príkion	1600 W
	Otáčky naprázdno	4 200 min <sup>-1</sup>
	Max. rozsah rezu pri 90°	940 mm
	45°	635 mm
	Max. hĺbka rezu	80 mm
	Diamantový kotúč (DT3734)	254 × 25,4 mm
	Hmotnosť	45 kg

Stojan pre model D36000	Technické údaje:	
 <p><b>D240001</b></p> <ul style="list-style-type: none"> <li>Sklonový kovový podstavec na dodatočné zvýšenie stability na nepretržitú prevádzku.</li> <li>Možnosť nastavenia do štyroch rôznych výšok zaručuje prispôbenie sa každej obsluhu</li> <li>Možnosť zloženia uľahčuje prepravu</li> </ul>		
		

Rezačka obkladov na mokré aj suché rezanie	Technické údaje:	DWC410
 <p><b>DWC410</b></p> <ul style="list-style-type: none"> <li>Robustný motor s vysokým krútiacim momentom konštruovaný na nepretržitú prevádzku.</li> <li>Max. bezpečnosť používateľa zaistená ochranným vypínačom PRCD.</li> <li>Mnohostranné použitie vďaka presne a plynule nastaviteľným hĺbkam rezov a uhlom skosenia.</li> <li>Nepatrná prašnosť, ktorú zaisťuje regulovateľný prívod vody pomocou hadice s dĺžkou 2 m.</li> <li>Aretovateľný vypínač pre trvalú prevádzku.</li> <li>Vr. diamantového kotúča s priemerom 110 mm, univerzálneho adaptéra pre prívod vody a vodnej hadice s dĺžkou 2 m.</li> </ul>	Príkion	1 300 W
	Otáčky naprázdno	13 000 min <sup>-1</sup>
	Nastavenie sklonu	0 – 45°
	Hĺbka rezu pri 90° / 45°	34 mm / 19 mm
	Hmotnosť	3,0 kg

## Leštička

Leštička	Technické údaje:	DWP849X
 <p><b>DWP849X</b></p> <ul style="list-style-type: none"> <li>Práca prispôbena vlastnostiam materiálu vďaka dvojstupňovej regulácii otáčok a elektronickému udržovaniu konštantných otáčok.</li> <li>Úplne pogumovaná predná skriňa zaisťuje ochranu náradia aj opracovávaného materiálu.</li> <li>Vrátane gumového brúsneho taniera, 2 leštiacich podušiek, strmeňovej a prídavnej rukoväti.</li> </ul>	Príkion	1 250 W
	Otáčky naprázdno	0 – 600 / 3 500 min <sup>-1</sup>
	Max. priemer kotúča	180 / 150 mm
	Hnacie vreteno	M14
	Hmotnosť	3,0 kg

## Teplovzdušné pištole

Teplovzdušná pištoľ	Technické údaje:	D26411
 <p><b>D26411</b></p> <ul style="list-style-type: none"> <li>Ochrana proti prehriatiu zaisťuje dlhú životnosť.</li> <li>Plynule nastaviteľná teplota a dva stupne rýchlosti prúdenia vzduchu.</li> <li>Odnímateľný tepelný ochranný kryt.</li> <li>Vďaka bezpečnej a stabilnej opornej ploche použiteľná aj na stacionárnu prevádzku.</li> <li>Vr. plochej hubice a redukčnej hubice.</li> </ul>	Príkion	1 800 W
	Prevádzková teplota	50 – 400 / 600 °C
	Prietokové množstvo vzduchu	240 / 450 l/min.
	Hmotnosť	0,8 kg

## Teplovzdušná pištoľ

Teplovzdušná pištoľ	Technické údaje:	D26414
 <p><b>D26414</b></p> <ul style="list-style-type: none"> <li>Výkonná teplovzdušná pištoľ na profesionálne použitie</li> <li>Plynule nastaviteľná teplota a dva stupne rýchlosti prúdenia vzduchu</li> <li>Digitálne ukazovatele teploty a ukladanie všetkých zadávaných hodnôt do pamäte.</li> <li>Vr. kužeľovej hubice, plochej hubice a násadca na odstraňovanie lakov.</li> </ul>	Príkion	2 000 W
	Prevádzková teplota	50 – 400 / 600 °C
	Prietokové množstvo vzduchu	250 / 500 l/min.
	Hmotnosť	0,9 kg

## Excentrické brúsky

Excentrická brúska 125 mm	Technické údaje:	DWE6423
 <p><b>DWE6423</b></p> <ul style="list-style-type: none"> <li>Elektronické riadenie plynulého rozbehu a udržovania stálych otáčok.</li> <li>Elektronická regulácia otáčok a počtu kmitov.</li> <li>Na suchý zips.</li> <li>Odsávanie prachu prostredníctvom vlastného vrecúška alebo externého odsávacieho systému.</li> </ul>	Príkion	280 W
	Otáčky naprázdno	8 000 – 12 000 min <sup>-1</sup>
	Priemer podložky	125 mm
	Zdvih	2,6 mm
	Hmotnosť	1,28 kg

## Vibračné brúsky

Vibračná brúska 108 × 115 mm	Technické údaje:	DWE6411
 <p><b>DWE6411</b></p> <ul style="list-style-type: none"> <li>Brúsna doska s prichytením na suchý zips a zvieracím mechanizmom.</li> <li>Odpružené vyvažovacie závažie znižuje vibrácie.</li> <li>Vr. vaku na zachytávanie prachu.</li> </ul>	Príkion	230 W
	Otáčky motora	14 000 min <sup>-1</sup>
	Počet kmitov	14 000 min <sup>-1</sup>
	Veľkosť brúsnej dosky	108 × 115 mm (rozmery papiera: 140 × 114 mm)
	Hmotnosť	1,6 kg

## Brúska na sadrokartóny 225 mm

Brúska na sadrokartóny 225 mm	Technické údaje:	DWE7800
 <p><b>DWE7800</b></p> <ul style="list-style-type: none"> <li>Uhlíkový motor s výkonom 530 W poskytuje dlhú životnosť, účinnosť a výkon.</li> <li>Brúsna podložka so suchým zipsom 225 mm v kombinácii s brusnou sieťovinou odstraňuje o 10 % viac prachu a nečistôt zo sadrokartónu než tradičný brusný papier.</li> <li>Ergonomická rukoväť umožňuje používateľovi rýchlo a ľahko nájsť pohodlné uchopenie vo všetkých požadovaných polohách brúsenia.</li> <li>Možnosť regulácie otáčok poskytuje používateľovi úplnú kontrolu pri všetkých aplikáciách.</li> <li>Aretácia spínača umožňuje používateľovi plnú kontrolu a zníženie únavy v ťažko prístupných oblastiach.</li> <li>Ľahké pripojenie na vysávač cez koncovku Air Lock.</li> </ul>	Priemer brúsneho papiera	225 mm
	Brúsny pohyb	Rotačný
	Otáčky naprázdno	1 400 – 2 000 ot/min
	Dĺžka rukoväti	1,6 m
	Hmotnosť	4,0 kg

## Oscilačná multibrúska

Oscilačná multibrúska	Technické údaje:	DWE315KT	DWE315
 <p><b>DWE315KT / DWE315</b></p> <ul style="list-style-type: none"> <li>Rýchla výmena príslušenstva bez použitia náradia.</li> <li>Pracovné osvetlenie.</li> <li>Vynikajúca ergonómia.</li> <li>Spúšťací spínač s plynulou reguláciou otáčok.</li> <li>Dve polohy pre uchopenie náradia a spínača zlepšujú ovládateľnosť.</li> <li>Vrátane 16 ks príslušenstva a kufru Tstak.</li> <li><b>DWE315:</b> V kartónovej krabici so základnou súpravou príslušenstva.</li> </ul>	Výkon	300 W	300 W
	Otáčky	0 – 22 000 kmitov/min	0 – 22 000 kmitov/min
	Hmotnosť	1,48 kg	1,48 kg
	Upínanie nástrojov bez použitia iného náradia	Áno	Áno
	Adaptér pre príslušenstvo Bosch	Áno	NIE
	Kufrik	Áno	NIE

## Príslušenstvo obsiahnuté s modelom DWE315KT

1 ks 31 × 43 mm plátok na rýchle rezy dreva	1 ks delta podložka na brusne papiere
1 ks 31 × 43 mm plátok na rezanie dreva s klincami	9 ks brusných mriežok, rôzne hrúbosti
1 ks škrabka	1 ks hĺbkový doraz
1 ks polkruhový plátok	1 ks adaptér na odsávanie
1 ks karbidový plátok na odstraňovanie malty	1 ks adaptér na plátky iných značiek
1 ks plátok na jemné rezy v dreve	–

## Príslušenstvo obsiahnuté s modelom DWE315

1 ks 31 × 43 mm plátok na rezanie dreva s klincami
1 ks 31 × 43 mm plátok na rýchle rezy dreva
1 ks delta podložka na brusne papiere
9 ks brusných mriežok, rôzne hrúbosti
1 ks adaptér na plátky iných značiek

## Hoblík

Hoblík 82 mm	Technické údaje:	D26500	D26500K
 <p><b>D26500 / D26500K</b></p> <ul style="list-style-type: none"> <li>Vysokovýkonný motor umožňuje dosahovať najlepšie výsledky aj pri opracovaní tvrdého dreva.</li> <li>Nastaviteľný pravostranný alebo ľavostranný odvod hoblí.</li> <li>Vrátane tvrdokovového noža s obojstranným ostrím, rovnoobežného dorazu, odsávacieho adaptéra.</li> <li><b>D26500K:</b> Navyše s vakom na zachytávanie hoblí a kufrom.</li> </ul>	Príkion	1 050 W	–
	Otáčky naprázdno	13 500 min <sup>-1</sup>	
	Hĺbka úberu	4 mm	
	Šírka hobľovania	82 mm	
	Hĺbka falcovania	25 mm	
	Dĺžka základne	320 mm	
	Priemer valca	64 mm	
	Hmotnosť	4,0 kg	



## Vrchné frézy

### Kombinovaná fréza 900 W



#### D26204K

- Kombinovaná fréza pozostávajúca z vrchnej frézy D26203 (frézovacieho motora s ponornou jednotkou) a súpravy na prestavbu, čo je kopírovacia jednotka D262005 (dodáva sa aj samostatne) umožňujúca použiť frézovací motor ako ohraňovaciu frézu.

Technické údaje:	D26204K
Príkon	900 W
Otáčky naprázdno	16 000 – 27 000 min <sup>-1</sup>
Zdvih	55 mm
Rozmer klieštiny	6 – 8 mm
Max. priemer frézy	36 mm
Hmotnosť	2,9 kg

### Vrchná fréza 900 W



#### D26203

- Výkonný motor s celorozsahovou elektronikou a udržiavaním konštantných otáčok.
- Plynulý rozbeh.
- 5-stupňová predvoľba hĺbky frézovania a presné jemné nastavenie hĺbky frézovania.
- Odsávacie zariadenie s adaptérom.
- Aretácia vretena.

Technické údaje:	D26203
Príkon	900 W
Otáčky naprázdno	16 000 – 27 000 min <sup>-1</sup>
Zdvih	55 mm
Rozmer klieštiny	6 – 8 mm
Max. priemer frézy	36 mm
Hmotnosť	2,9 kg

### Horná fréza 1100 W



#### DW621 / DW621KT

- Celorozsahová elektronika na udržanie konštantných otáčok.
- Mäkký štart zabraňuje skĺznutiu náradia pri spustení.
- Výkonný odsávací systém s inovatívnym odsávaním priamo cez stĺpik frézovacieho koša.
- Nastavenie hĺbky frézovania s jemným nastavením s delením po 0,1 mm.
- Aretácia vretena pre ľahkú a rýchlu výmenu frézok.
- Vr. paralelného dorazu s jemným nastavením, 17 mm vodičím puzdrom, adaptérom odsávania a 8 mm klieštinou.

Technické údaje:	DW621	DW621KT
Príkon	1 100 W	–
Voľnobežné otáčky	8 000 – 24 000 min <sup>-1</sup>	
Zdvih frézovacieho koša	55 mm	
Upínanie nástroja	6 – 8 mm	
Max. priemer frézy	36 mm	
Hmotnosť	3,1 kg	

### Vrchná fréza 2 300 W



#### DWE625 / DWE625KT

- Vysokovýkonná vrchná fréza na najnáročnejšie frézovacie operácie.
- Presné nastavovanie hĺbky
- Ergonomická spúšť so zaistením na dlhodobšie používanie. Vyhovuje požiadavkám IEC. Zabraňuje okamžitému spusteniu pri obnovení napájania
- Priehľadná trubica a priehľadný kryt zachycujú prach, ale poskytujú nerušený pohľad na obrobok
- Dve LED svetlá osvetľujú obrobok pre lepší prehľad.
- Rukoväti s ergonomickým tvarom pre pohodlie a menšiu únavu pri používaní
- Zaistenie ponoru jedným dotykem, pomocou ľahko ovládateľnej páčky.
- **DWE625:** Dodávané v kartónovej krabici.
- **DWE625KT:** Dodávané v kufrí Tstak.

Technické údaje:	DWE625	DWE625KT
Príkon	2 300 W	–
Otáčky naprázdno	9 000 – 22 000 min <sup>-1</sup>	
Zdvih	80 mm	
Rozmer klieštiny	12 mm	
Max. priemer frézy	50 mm	
Hmotnosť	6,1 kg	

Nahradzuje model DW625

### Vrchná fréza 2 300 W



#### DWE627KT

- Plynulá regulácia umožňuje nastaviť otáčky podľa veľkosti rezného nástroja a rezaného materiálu.
- Externý spínač na použitie na stole.
- Plochá horná strana na postavenie na hornú časť.
- Ergonomická spúšť so zaistením pre dlhodobšie používanie. Vyhovuje požiadavkám IEC.
- Rukoväti s ergonomickým tvarom pre pohodlie a menšiu únavu pri používaní.
- Zaistenie ponoru jedným dotykem pomocou ľahko ovládateľnej páčky.
- Dodávané v kufrí Tstak.
- **DWE625EKT:** v kufrí

Technické údaje:	DWE627KT
Príkon	2 300 W
Otáčky naprázdno	9000 – 22 000 min <sup>-1</sup>
Zdvih	80 mm
Rozmer klieštiny	12 mm
Max. priemer frézy	50 MM
Hmotnosť	6,2 kg

Nahradzuje model DW625EKT

### Pästná ohraňovacia fréza 900 W



#### D26200

- Precízne nastavenie hĺbky rezu s presnosťou 0,1 mm zaisťuje presné výsledky frézovania.
- Unikátny systém odsávania cez stĺpik podstatne zlepšuje výhľad, pretože pohľad na rezný nástroj neprekrýva žiadna hadica alebo tretí stĺpik.
- Z bezpečnostných dôvodov a s cieľom uľahčiť obsluhu je hlavný spínač umiestnený v rukoväti a je vybavený zaisťovacou a odísťovacou funkciou.
- Elektronická obojsmerná regulácia otáčok so spätnou väzbou zaisťuje udržanie zvolených otáčok pri akomkoľvek zatažení, čo zaručuje stálu kvalitu úpravy povrchu pri práci so všetkými typmi dreva, hliníka a plastov.
- Plynulý rozbeh eliminuje akékoľvek počiatočné rázy náradia.

Technické údaje:	D26200
Príkon	900 W
Voľnobežné otáčky	16 000 – 27 000 min <sup>-1</sup>
Zdvih frézovacieho koša	55 mm
Upínanie nástroja	6 – 8 mm
Max. priemer frézy	36 mm
Hmotnosť	1,9 kg

### Lamelovacie frézy

#### Lamelovacia fréza



#### DW682K

- Výškovo nastaviteľný úkosový doraz s rozsahom nastavenia od 0° do 90° pre maximálne hrúbky materiálu 10 až 70 mm.
- Pevné frézovacie hĺbky pre lamely s veľkosťou 0, 10 a 20 mm.
- Zapustiteľné protipreklzové zariadenie, osemnásobné označenie pomocou rysiek a doraz s pozorovacím okienkom.
- Vr. tvrdokovovej drážkovacej frézy veľ. 4 mm, vaku na zachytávanie triesok a odsávacieho adaptéra.

Technické údaje:	DW682K
Príkon	590 W
Otáčky naprázdno	16 000 – 34 000 min <sup>-1</sup>
Zdvih	22 mm
Rozmer klieštiny	6 mm
Max. priemer frézy	29 mm
Hmotnosť	1,5 kg



**Príslušenstvo pre vrchné frézky a ohrňovacie frézky**

	DWE6005	D26200	DCW600	DWE22K	D26203 / D26204K	DCW600 / DCW604	DWR21 / DWR21K	DWE26 / DWE27	DCW620	DWE26
DE6272	Klieština 6 mm									
DE6273	Klieština 6,35 mm (1/4")									
DE6274	Klieština 8 mm									
DE6277	Klieština 12 mm									
DE6278	Klieština 12,7 mm (1/2")									
DE6950	Klieština 6 mm	•	•	•	•	•	•	•	•	•
DE6951	Klieština 6,35 mm (1/4")	•	•	•	•	•	•	•	•	•
DE6952	Klieština 8 mm	•	•	•	•	•	•	•	•	•
DE6262	Klieština 6 mm			•						
DE6261	Klieština 6,35 mm (1/4")			•						•
DE6260	Klieština 8 mm			•						•
DE6258	Klieština 12 mm			•						•
DE6913	Presne nastaviteľný rovnobežný doraz s odsávacím adaptérom						•	•	•	
DE6283	Stopka 12 mm – závitový adaptér M12						•	•	•	
DWS5021	Vodiaca lišta 1 000 mm						•	•	•	
DWS5022	Vodiaca lišta 1 500 mm						•	•	•	
DWS5023	Vodiaca lišta 2 600 mm						•	•	•	
DWS5025	Taška na vodiace lišty 1 000 a 1 500 mm						•	•	•	
DWS5026	1 dvojica rýchloupínacích držiakov pre vodiace lišty						•	•	•	
DWS5029	Výmenný okraj lišty – dĺžka 3 m						•	•	•	
DWS5030	Klizná páska na hornú stranu lišty, na lepší pohyb píly – dĺžka 5 m						•	•	•	
DWS5031	Adaptér na použitie s hornou frézou						•	•	•	
DWS5032	Penový pás protišmykový – 20 mm dĺžka 3 m, na spodnú stranu lišty, bližšie k stredu.						•	•	•	
DE6292	Spojovací diel pre vodiace lišty						•	•	•	
DE6966	Jemné nastavenie hĺbky frézovania						•	•	•	
DE6430	Vodiace puzdro 30 mm						•	•	•	
DE6927	Vodiace puzdro 27 mm						•	•	•	
DE6930	Vodiace puzdro 30 mm						•	•	•	
DE6940	Vodiace puzdro 40 mm						•	•	•	
DE6992	Vodiace puzdro 30 mm	•	•	•	•	•				

**Ručná kotúčová píla 67 mm**

**DWE575K / DWE576K**

- Odolný a výkonný motor s vysokým krútiacim momentom
- Variabilné nastavenie uhla až do 57°.
- Integrované a efektívne pripojenie na odsávanie prachu.
- Priamo kompatibilné so systémom AirLock od firmy DEWALT na ľahké, rýchle a bezpečné pripojenie odsávacej hadice.
- Vr. násadca na ochranný kryt na odsávanie prachu.
- **DWE576K:** Špeciálna klzná základňa na priame použitie na vodiacich lištách DEWALT.

Technické údaje:	DWE575K	DWE576K
Príkon	1 600 W	–
Voľnobežné otáčky	5 200 min <sup>-1</sup>	
Nastavenie sklonu	57°	
Max. hĺbka rezania pri 90°/45°	67 / 49 mm	61 / 43 mm 57 / 39 mm
Pilový list (DT10304)	190 × 30 mm, 24 zubov z tvrdokovu	190 × 30 mm, 24 zubov z tvrdokovu
Hmotnosť	4,0 kg	

**Ručná kotúčová píla 68 mm**

**DWE5615**

- Univerzálna kotúčová píla na pozdĺžne, priečne a šikmé rezy dreva a iných stavebných materiálov
- Motor s vysokým výkonom 1500 W ponúka vynikajúci rezný výkon
- Kompaktná ľahká a jednoducho ovládateľná kotúčová píla s hĺbkou rezu 68 mm
- Optimálne vyváženie zaisťuje bezpečnú prevádzku bez únavy
- Priama kompatibilita so systémom DEWALT AirLock umožňuje jednoduché a presné spojenie s odsávacou hadicou
- Odľuk prachu odstraňuje prach a úlomky z línie rezu

Technické údaje:	DWE5615
Príkon	1500 W
Voľnobežné otáčky	5 500 min <sup>-1</sup>
Nastavenie sklonu	45°
Max. hĺbka rezania pri 90°/45°	68 / 48 mm
Pilový list	190 × 30 mm
Hmotnosť	4,0 kg

**Ponorné kotúčové píly**
**Ponorná kotúčová píla 59 mm**

**DWS520KT / DWS520KTR**

- Paralelný ponorný mechanizmus (v spojení s vodiacou lištou DEWALT) a integrované potlačenie spätných rázov.
- Práce pri spoji steny a podlahy s odstupom iba 13 mm.
- Vr. odsávacieho adaptéra a kufru Tstak.
- **DWS520KTR:** Vrátane vodiacej lišty 1500 mm a kufru Tstak.

Technické údaje:	DWS520KT	DWS520KTR
Príkon	1 300 W	–
Otáčky naprázdno	1 750 – 4 000 min <sup>-1</sup>	
Nastavenie sklonu	47°	
Max. hĺbka rezu pri 90°	59 mm	
Max. hĺbka rezu pri 45°	44 mm	
Pilový kotúč (DT1090)	165 × 20 mm, 48 zubov z tvrdokovu	
Hmotnosť	5,1 kg	

**Kotúčové píly**
**Ručná kotúčová píla 55 mm**

**DWE550**

- Kompaktná a ľahká konštrukcia.
- Silný, odolný a vysokovýkonný motor.
- Výrez v klznej základni a ochranný kryt umožňuje dokonalý pohľad na obrobok.
- Odsávanie zaručuje odstránenie pilín a prachu z čiar rezu.
- Integrované a účinné pripojenie na odsávanie prachu.
- Priamo kompatibilné so systémom AirLock od firmy DEWALT na ľahké, rýchle a bezpečné pripojenie odsávacej hadice.
- Vr. násadca na ochranný kryt na odsávanie prachu.

Technické údaje:	DWE550
Príkon	1 200 W
Voľnobežné otáčky	5 500 min <sup>-1</sup>
Nastavenie sklonu	48°
Max. hĺbka rezania pri 90°/45°	55/35 mm
Pilový list (DT10300)	165 × 20 mm, 24 zubov z tvrdokovu
Hmotnosť	3,6 kg

**Ručná kotúčová píla 65 mm**

**DWE560K**

- Kompaktná a ľahká konštrukcia.
- Silný, odolný a vysokovýkonný motor.
- Výrez v klznej základni a ochranný kryt umožňuje dokonalý pohľad na obrobok.
- Odľuk zaručuje odstránenie pilín a prachu z čiar rezu.
- Integrované a účinné pripojenie na odsávanie prachu.
- Priamo kompatibilné so systémom AirLock od firmy DEWALT na ľahké, rýchle a bezpečné pripojenie odsávacej hadice.
- Vr. nástavca na ochranný kryt pre odsávanie prachu \* dodávané v kufri.

Technické údaje:	DWE560K
Príkon	1 350 W
Voľnobežné otáčky	5 500 min <sup>-1</sup>
Nastavenie sklonu	48°
Max. hĺbka rezania pri 90°/45°	65/45 mm
Pilový list (DT10302)	184 × 16 mm, 24 zubov z tvrdokovu
Hmotnosť	3,7 kg

**Príslušenstvo ku kotúčovým pílam, k vodiacim lištám**
**Príslušenstvo pre ručné a ponorné kotúčové píly**

	DCS520	DCS572	DWE576K	DWS520
DE6292	•	•	•	
DWS5021	•		•	•
DWS5022	•		•	•
DWS5023	•		•	•



DWS5021

DWS5023

**Príslušenstvo k vodiacim lištám**

	DWS5025	DWS5026	DWS5029	DWS5030	DWS5031	DWS5032	DE6292
DWS5025	•	•	•	•	•	•	•
DWS5026	•	•	•	•	•	•	•
DWS5029	•	•	•	•	•	•	•
DWS5030	•	•	•	•	•	•	•
DWS5031	•	•	•	•	•	•	•
DWS5032	•	•	•	•	•	•	•
DE6292	•	•	•	•	•	•	•



DWS5026

**Príamočiare pily**
**Príamočiara píla**

**DW331K**

- Vysokovýkonný motor s celorozsahovou elektronikou a antivibračným systémom.
- Systém rýchlej výmeny pilového listu bez použitia náradia.
- Ofukovacie zariadenie.

Technické údaje:	DW331K
Príkion	701 W
Počet zdvihov naprázdno	0 – 3 100 min <sup>-1</sup>
Dĺžka zdvíhu	26 mm
Nastavenie sklonu	45° (vľavo/vpravo)
Max. hĺbka rezu do	
dreva / ocele / neželezných kovov	135 / 12 / 30 mm
Hmotnosť	2,8 kg

**Príamočiara píla**

**DWE349**

- Regulácia otáčok až v 6 pozíciách.
- Aretačné tlačidlo a 4 m dlhý privodný kábel.
- 3 pozície pre nastavenie predkmitu.
- Bezklúčové upevnenie pilového listu.
- Hliníková základňa.
- Dodávané v kartónovej krabici.

Technické údaje:	DWE349
Príkion	650 W
Počet zdvihov naprázdno	500 – 3 200 min <sup>-1</sup>
Dĺžka zdvíhu	20 mm
Nastavenie sklonu	45° (vľavo/vpravo)
Max. hĺbka rezu do	
dreva / ocele / neželezných kovov	85 / 10 / 20 mm
Hmotnosť	2,4 kg

**Mečové pily**
**Mečová píla**

**DWE305PK**

- Systém rýchlej výmeny pilového listu umožňuje bezpečnú a jednoduchú obsluhu.
- Elektronická regulácia počtu zdvihov.
- Prestavovanie pätky pily bez použitia náradia.
- Nahradzuje DW304PK.
- **DWE305PK:** Štvornásobné nastavenie polohy pilového listu.

Technické údaje:	DWE305PK
Príkion	1 100 W
Počet zdvihov naprázdno	0 – 2 800 min <sup>-1</sup>
Dĺžka zdvíhu	29 mm
Max. hĺbka rezu do	
dreva / ocele a rúrok / PVC	280 / 100 / 130 mm
Hmotnosť	3,5 kg

**Mečová píla**

**DWE357K**

- Kompaktná konštrukcia s dĺžkou iba 368 mm umožňuje ľahký prístup do obmedzených priestorov a väčšiu flexibilitu pri pracovných aplikáciách.
- Upinanie pilového listu do 4 polôh.
- Pogumovaný mäkký povrch rukoväti a predná pätká poskytujú vyšší komfort obsluhu a znižujú vibrácie.
- Spúšťací spínač s reguláciou otáčok umožňuje používateľovi okamžité ovládanie otáčok.

Technické údaje:	DWE357K
Príkion	1 050 W
Počet zdvihov naprázdno	0 – 2 800 min <sup>-1</sup>
Dĺžka zdvíhu	29 mm
Max. hĺbka rezu do	
dreva / ocele a rúrok / PVC	280 / 100 / 130 mm
Hmotnosť	3,1 kg

**Vysávače**
**30 l vysávač**

**DWV901L / DWV901LT**

- Splňa požiadavky predpisov EÚ pre triedu L.
- Mokré a suché vysávanie.
- Inovovaný čistiaci systém duálneho filtra udržuje stály výkon počas náročných prác na stavenisku.
- Každý filter sa automaticky čistí každých 30 sekúnd, čo obmedzuje upchávanie filtra a zaručuje konštantné prúdenie vzduchu.
- Zabudovaná zásuvka umožňuje pripojenie elektrického náradia a automatické zapnutie odsávacieho systému.
- Určený na práce na stavenisku s materiálmi, pri ktorých sú limitné hodnoty expozície na pracovisku (OEL) nižšie než 1 mg/m<sup>3</sup>.
- Adaptér AirLock 35 mm a vrecko na prach a hadica 32 mm/4,6 m
- **DWV901LT:** So základňou na prichytenie kufrov Tstak.

Technické údaje:	DWV901L	DWV901LT
Príkion	1 400 W	
Max. prietok vzduchu	4 080 l/min	
Kapacita nádoby	30 l	
mokré/suché vysávanie	17,5 l / 30 l	
Hadica	32 mm / 4,6 m	
Hmotnosť	9,5 kg	9,65 kg

**Nahradzuje model DWV902L**
**38 l vysávač**

**DWV905M**

- Prietok vzduchu 75 l za sekundu 10,3 % oproti DWV902M
- Účinnosť filtrácie 99,9 %, ktorá zodpovedá triede M, pomáha udržiavať pracovisko bez prachu pochádzajúceho z dreva, sadry, cementu a betónu.
- Tlak 250 mbar +19,0 % oproti DWV902M
- Variabilné nastavenie nasávacieho výkonu na prispôbenie konkrétnym požiadavkám používateľa.
- Bezdrôtové ovládanie náradia (WTC) umožňuje automatické spúšťanie vysávača pomocou diaľkového ovládania.
- Veľká kapacita nádrže 38 l znižuje prestoje vysávača a vyžaduje menej časté vyprázdňovanie.
- Suché aj mokré vysávanie.



Technické údaje:	DWV905M
Príkion	1 400 W
Max. výkon	3600 W
Trieda ochrany	IPX4
Objem nádoby	38 l
Max. množstvo vysávanej kvapaliny	18,4 l
Max. prietok vzduchu	75 l/s
Podtlak	25 kPa
Dĺžka hadice	4,6 m
Priemer hadice	32 mm
Hmotnosť	15,0 kg

**Nahradzuje model DWV902M**
**38 l vysávač**

**DWV905H**

- Prietok vzduchu 75 l za sekundu 10,3 % oproti DWV902M
- Účinnosť filtrácie 99,995 %, ktorá zodpovedá triede H, pomáha udržiavať pracovisko bez prachu pochádzajúceho z dreva, sadry, cementu a betónu.
- Tlak 250 mbar +19,0 % oproti DWV902M
- Zvýšená bezpečnosť používateľov splňa kritériá a je možné ho používať na všetkých pracoviskách.
- Bezdrôtové ovládanie náradia (WTC) umožňuje automatické spúšťanie vysávača pomocou diaľkového ovládania.
- Variabilné nastavenie nasávacieho výkonu na prispôbenie konkrétnym požiadavkám používateľa.
- Suché aj mokré vysávanie.



Technické údaje:	DWV905H
Príkion	1 400 W
Max. výkon	3 600 W
Trieda ochrany	IPX4
Objem nádoby	38 l
Max. množstvo vysávanej kvapaliny	18,4 l
Max. prietok vzduchu	75 l/s
Podtlak	25 kPa
Dĺžka hadice	4,6 m
Priemer hadice	32 mm
Hmotnosť	15,0 kg



DWV905M-QS

## Konektory k vysávačom

### HLAVNÝ KONEKTOR NA PRIPÁJANIE SYSTÉMU AIRLOCK NA ODVÁDZANIE PRACHU



#### DWV9000

- Univerzálny adaptér je kompatibilný s jednotkami na odsávanie prachu DEWALT aj jednotkami ďalších značiek.
- Pripája sa priskrutkovaním priamo k 35 mm hadici.
- Funkcia zaistenia otočením umožňuje používateľovi rýchlo prepájať odsávanie medzi rôznymi náradím.

### ZÚŽENÝ GUMOVÝ ADAPTÉR SYSTÉMU AIRLOCK



#### DWV9110

- Umožňuje rýchle a jednoduché pripájanie k odsávaniu prachu pomocou konektora DWV9000.
- Zúžený gumový adaptér je vhodný pre náradie vybavené odvodom prachu s vnútorným priemerom 29, 30 a 35 mm.
- Možnosť otáčania v rozsahu 360 stupňov zabraňuje skrúteniu hadice počas použitia.

### ODSTUPŇOVANÝ ADAPTÉR SYSTÉMU AIRLOCK



#### DWV9120

- Odstupňovaný adaptér, ktorý je vhodný pre odvody prachu s vnútorným priemerom 35 a 38 mm.
- Možnosť otáčania v rozsahu 360 stupňov zabraňuje skrúteniu hadice počas použitia.

### ADAPTÉR 35 MM SYSTÉMU AIRLOCK



#### DWV9130

- Adaptér umožňujúci pripájanie k náradu s odvodom prachu s vnútorným priemerom 35 mm.
- Možnosť otáčania v rozsahu 360 stupňov zabraňuje skrúteniu hadice počas použitia.

### 3-DIELNA SÚPRAVA AIRLOCK, NA POUŽITIE V STAVEBNÍCTVE



#### DWV9210

- 3-dielna súprava AIRLOCK na použitie v stavebníctve.
- Zahŕňa položky DEWALT DWV9000, DWV9120 a DWV9130

### 7-DIELNA SÚPRAVA SYSTÉMU AIRLOCK NA PRÁCU S DREVOM



#### DWV9220

- 7-dielna súprava AIRLOCK na použitie pri opracovaní dreva.
- Zahŕňa položky DEWALT DWV9000, DWV9120, 3x DWV9130, DWV9150 a D279058CL.

### ANTISTATICKÝ UNIVERZÁLNY ADAPTÉR



#### DE3923

- Antistatický univerzálny adaptér

### HADICOVÁ SÚPRAVA S ROZDELOVAČOM AIRLOCK TVARU Y



#### DWV9470

- Umožňuje pripájanie odsávača prachu k dvom odsávacím kanálom stolnej píly.

### HADICA VYSÁVAČA PRACHU 4 M



#### DWV9315

- Hadica 4 m x 35 mm s univerzálnou rýchlospojkom na pripájanie k vysávačom prachu D27901, DWV900L, DWV902M, DWV905M a DWV905H.
- Zahŕňa konektor AIRLOCK umožňujúci rýchle pripájanie k elektrickému náradu.

### ANTISTATICKÁ HADICA VYSÁVAČA PRACHU 4 M



#### DWV9316

- Hadica 4 m x 35 mm s univerzálnou rýchlospojkom na pripájanie k vysávačom prachu DCV586M, D27901, DWV901L, DWV902M, DWV905M a DWV905H

## Vrecúška do vysávačov

### PAPIEROVÉ PRACHOVÉ VRECÚŠKO (BALENIE PO 5 KS)



#### DWV9401

- 5 jednorazovo použiteľných papierových filtračných vrecúšok pre odsávače prachu DWV901L, DWV902M, DWV905M a DWV905H.
- Na použitie iba pre suché materiály.

### FLEECOVÉ PRACHOVÉ VRECÚŠKO (BALENIE PO 5 KS)



#### DWV9402

- 5 jednorazovo použiteľných flisových filtračných vrecúšok pre vysávače prachu DWV900, DWV901L, DWV902M, DWV905M a DWV905H
- Odolný proti roztrhnutiu, poskytuje vysokú účinnosť pri zachytávaní prachu
- Vhodný pre vlhké aj suché materiály.

### PLASTOVÉ ODPADOVÉ VRECÚŠKO (BALENIE PO 5 KS)



#### DWV9400

- 5 jednorazovo použiteľných plastových filtračných vrecúšok pre vysávače prachu DWV901L, DWV902M, DWV905M a DWV905H.
- Vhodné na upratovanie plôch s väčšími suchými úlomkami.

### PAPIEROVÉ PRACHOVÉ VRECÚŠKO (BALENIE PO 5 KS)



#### DCV9401

- 5 jednorazovo použiteľných papierových filtračných vrecúšok pre odsávač prachu DCV586M
- Na použitie iba pre suché materiály

### FLEECOVÉ PRACHOVÉ VRECÚŠKO (BALENIE PO 5 KS)



#### DCV9402

- 5 jednorazovo použiteľných flisových filtračných vrecúšok pre odsávač prachu DCV586M
- Flis je materiál, ktorý je odolný proti roztrhnutiu, poskytuje vysokú účinnosť pri zachytávaní prachu a umožňuje dlhší čas odsávania oproti papierovým vrecúškam
- Vhodný pre mokré aj suché materiály

## Príslušenstvo k vysávačom

### SÚPRAVA NA UPRAVOVANIE PODLÁH



#### DWV9350

- Súprava na upratovanie podláh pre vysávače prachu DWV901L, DWV905M-QS, DWV905H-QS a DCV586M.
- Obsahuje hliníkové nasávacie rúrky, kombinovanú hubicu s výmennými vložkami, štrbinovú hubicu, nasávaciu kefu, oblúkovú rúrku a adaptér AirLock.

### ADAPTÉR NA PRIPOJENIE TSTAK® A TOUGHSYSTEM® 2.0



#### DWV9510

- Pripevníte úložné kufre TSTAK® a TOUGHSYSTEM® k vysávačom DWV902 a DWV905.
- Pohodlná preprava vysávača a kufrov po stavenisku.
- Adaptér je možné pomocou spŕn bezpečne pripieňovať k jednotkám DWV902M a DWV905.
- Adaptér je možné priskrutkovať na hornú plochu vysávača.

## Filtre do vysávačov

### NÁHRADNÝ FILTER (BALENIE PO 2 KS)



#### DWV9340

- Náhradný filter pre odsávač prachu DWV902M (typ 2) a DWV905M.
- Trieda M certifikovaná pre účinnosť filtrácie dosahujúcu 99,9 %.
- Vhodný pre mokré aj suché materiály.

### NÁHRADNÝ FILTER TRIEDY H (BALENIE PO 2 KS)



#### DWV9345

- Náhradný filter pre vysávač DWV905H.
- Trieda H certifikovaná pre účinnosť filtrácie dosahujúcu 99,995 %.
- Nevhodný pre azbest.

### NÁHRADNÝ FILTER TRIEDY M (BALENIE PO 2 KS)



#### DCV5861

- Náhradný filter pre vysávač DCV586M.
- Trieda M certifikovaná pre účinnosť filtrácie dosahujúcu 99,9 %.
- Vhodný pre mokré aj suché materiály.

### NÁHRADNÝ HEPA FILTER



#### DCV5801H

- Náhradný HEPA filter pre vysávač DCV584.
- HEPA filter odstraňuje 99,97 % všetkých častíc väčších než 0,3 mikrónu.
- Vhodný pre mokré aj suché materiály.

### NÁHRADNÝ HEPA FILTER (BALENIE PO 2 KS)



#### DCV5011H-XJ

- Náhradný HEPA filter pre akumulátorový tyčový vysávač DCV501LN.
- HEPA filter odstraňuje 99,97 % všetkých častíc väčších než 0,3 mikrónu.
- Na použitie iba pre suché materiály.



## Pokosové píly

### Pokosová píla 216 mm



#### DWS773 / DWS774 / DWS777

- Zdokonalená a inovovaná konštrukcia píly pre moderného používateľa.
- Nový motor umožňuje výkonné rezanie vo všetkých materiáloch.
- Základňa a vodidlo boli dôkladne opracované, aby vyhovovali náročným požiadavkám na presnosť pri najnáročnejších pracovných aplikáciách.
- Pevné záružky zabudované v najpoužívanejších pokosových uhloch 15°, 22,5°, 30° a 45°, rýchlopínací mechanizmus na nastavenie pokosu až do 50°.
- Posuvné ľavé pravítko s mierkou zlepšuje podopieranie materiálu a ovládanie píly.
- Nové bočné rukoväti na ľahšie prenášanie.
- DWS774:** So svetelným systémom XPS.
- DWS777:** So svetelným systémom XPS, pohon remeňom.

Technické údaje:	DWS773	DWS774	DWS777
Otáčky naprázdno	6 300 min <sup>-1</sup>		
Svetelný systém XPS	NIE	ÁNO	ÁNO
Kapacita pokosových rezov	48° (vľavo/vpravo)		50° (vľavo/vpravo)
Kapacita šikmých rezov	48° (vľavo)		
Kapacita rezu pri nastavení			
90°/90°	250 × 62 mm		265 × 62 mm
90°/45°	173 × 62 mm		173 × 62 mm
45°/90°	177 × 62 mm		189 × 62 mm
45°/45°	190 × 48 mm		190 × 48 mm
Pilový kotúč (DT4310)	216 × 30 mm		
Hmotnosť	12,0 kg		14,0 kg

### Pokosová píla 216 mm



#### DWS771

- Dokonalé výsledky rezania vďaka veľmi vysokým otáčkam.
- Rýchle, presne a jednoducho nastaviteľné priečne, šikmé, pokosové aj dvojité pokosové rezy.
- Standardné záružky pre pokosové rezy v uhle 0°, 15°, 22,5°, 30° a 45° vrátane bezproblémového rýchleho prestavovania na 48°.
- Presné dvojité pokosové rezy do 45°/45° (vľavo).
- Obzvlášť vhodné pre široké panely (s príložkou veľ. 20 mm pre šírku rezu do 300 mm).
- Rovinne frézovaná základná doska z vysokokvalitného hliníkového tlakového odliatku.
- Presné výsledky rezania vďaka nastaviteľnému dorazu pre obrobky (prestavitelného z ľavej strany, so stupnicou na pravej strane).
- Elektronická regulácia otáčok umožňuje prispôbenie opracovávanému materiálu.
- Vr. držiaka obrobku DE7776.

Technické údaje:	DWS771
Otáčky naprázdno	6 300 min <sup>-1</sup>
Svetelný systém XPS	NIE
Kapacita pokosových rezov	48° (vľavo/vpravo)
Kapacita šikmých rezov	48° (vľavo)
Kapacita rezu pri nastavení	
90°/90°	250 × 62 mm
90°/45°	173 × 62 mm
45°/90°	177 × 62 mm
45°/45°	190 × 48 mm
Pilový kotúč (DT4310)	216 × 30 mm
Hmotnosť	12,0 kg

### Pokosová píla 250 mm



#### DWS727

- Indikátor čiar rezu XPS umožňuje rýchle a presné zarovnanie pilového kotúča a súčasne osvetľuje pracovný priestor, nie je nutné žiadne nastavenie píly.
- Predĺžená základňa s drážkami na zväčšenie opornej plochy a ľahšie prenášanie píly.
- Pevné záružky zabudované v najpoužívanejších pokosových uhloch.
- Zdokonalené odsávanie prachu kompatibilné so systémom AirLock.
- Zaistovacia matica „Crowfoot“ umožňuje jednoduchý a intuitívny uchopenie a pevné dotiahnutie.

Technické údaje:	DWS727
Výkon	1600 W
Otáčky naprázdno	4 000 min <sup>-1</sup>
Pilový kotúč	250 × 30 mm, 36 zubov
Kapacita šikmých rezov (vpravo/vľavo)	48°/48°
Max. kapacita pokosových rezov (vpravo/vľavo)	50°/60°
Max kapacita rezu (šírka × výška)	
90°/90°	305 × 88 mm
90°/45°	200 × 90 mm
45°/90°	290 × 60 mm
Max. hĺbka rezu píly	88 mm
Hmotnosť	21 kg

### Pokosová píla 250 mm



#### DWS778

- Zobrazenie čiar rezu XPS – s milimetrovou presnosťou vďaka zobrazeniu čiar rezu s LED indikátorom, ako aj presným pohľadom na nárys.
- Perfektné výsledky rezania vďaka veľmi vysokej rýchlosti rezania.
- Priečne, pokosové, dvojité pokosové rezanie a rezanie pod sklonom je rýchle, presné a ľahko nastaviteľné.
- Standardné pokosy pri 0°/15°/22,5°/30° a 45° a bezproblémové rýchle nastavenie až do 48°.
- Presné dvojité pokosové rezy 45°/45° (vľavo) • Zvlášť vhodné pre široké panely (až do 305 × 85 mm) • Vynikajúca hĺbka rezu 85 mm (pri 90°) • Plošne vyfrézovaná základná doska z vysokokvalitného hliníkového tlakového odliatku.
- Presné výsledky rezania vďaka presnému dorazu obrobku (posuvný stranovo vľavo).
- Ideálna na montáž vďaka nízkej hmotnosti a kompaktnému rozmerom (Š × V × H: 450 × 470 × 600 mm).

Technické údaje:	DWS778
Prikon	1 850 W
Voľnobežné otáčky	4 900 min <sup>-1</sup>
Nastavenie pokosu	50° (vľavo a vpravo)
Nastavenie sklonu	48° (vľavo)
Rezný rozsah:	
90°/90°	305 × 85 mm
90°/45°	305 × 58 mm
45°/90°	215 × 85 mm
45°/45°	215 × 58 mm
Pilový kotúč (DT4226)	250 × 30 mm, 42 zubov z tvrdokovu
Hmotnosť	17,2 kg

### Pokosová píla 305 mm



#### DWS780

- LED ukazovateľ čiar rezu XPS – milimetrová presnosť a neobmedzená viditeľnosť pracovnej plochy.
- Dvojité zdvihačie mechanizmy chránené proti prachu umožňujúci opracovať rozmerné výrobky.
- Vysokokvalitné uloženie vodičiacich kladiek na presné rezanie do dĺžky 345 mm.
- Elektronická regulácia otáčok umožňujúca prispôbenie opracovávanému materiálu.
- Presné a rýchle nastavovanie uhla pokosového rezu prostredníctvom pevných záružok.
- Funkcia obmedzenia hĺbky rezu umožňujúca vytvárať čapy, zárezy a drážky.
- Zlepšené odsávanie prachu poskytuje neobmedzený výhľad na obrobok.
- Vr. vaku na zachytávanie prachu, montážneho náradia.

Technické údaje:	DWS780
Prikon	1 675 W
Otáčky naprázdno	1 900 – 3 800 min <sup>-1</sup>
Kapacita pokosových rezov	50° (vľavo), 60° (vpravo)
Kapacita šikmých rezov	49° (vľavo a vpravo)
Kapacita rezu pri nastavení	
90°/90°	303 × 110 mm
90°/45°	330 × 58 mm
45°/90°	211 × 112 mm
45°/45°	244 × 58 mm
Pilový kotúč (DT4260)	305 × 30 mm, 60 zubov z tvrdokovu
Hmotnosť	24,8 kg

**Kombinované píly**
**Pokosová píla a stolová kotúčová píla 305 mm**

**D27111**

• Praktická a výkonná kombinovaná píla • S robustným, tichým a bezúdržbovým indukčným motorom • Vysokokvalitná základňa z rovinné frézovaného hliníkového tlakového odliatku na presné kapovacie a pokosové rezanie. • Rýchle a presné nastavovanie všetkých uhlov šikmých a pokosových rezov vykonávané plynulým spôsobom a pri štandardných pokosových rezoch navyše aj prostredníctvom pevných zarážok • Presné a ľahké vedenie rezacieho agregátu prostredníctvom dvojitého zdvihacieho mechanizmu chráneného proti prachu • Prestaviteľný doraz na opracovanie malých obrobkov • Rovinne frézovaný a výškovo prestaviteľný hliníkový stôl kotúčovej píly a presne zaistiteľný rovnobežný doraz • Vďaka veľmi kompaktným rozmerom a malej hmotnosti ideálna na montážne práce.

Technické údaje:	D27111
Príkion	1 500 W
Otáčky naprázdno	3 000 min <sup>-1</sup>
Kapacita pokosových rezov	60° (vpravo), 50° (vľavo)
Kapacita šikmých rezov	45° (vľavo)
Kapacita rezu pri nastavení	
90°/90°	220 × 90 mm
90°/45°	220 × 62 mm
45°/90°	155 × 90 mm
45°/45°	155 × 62 mm
Max. hĺbka rezu pri 90° ako stolová píla	51 mm
Pilový kotúč (DT4210)	305 × 30 mm, 32 zubov z tvrdokovu
Hmotnosť	26,5 kg

**Pokosová píla a stolová kotúčová píla 305 mm**

**D27112**

• Praktická a výkonná kombinovaná píla • S výkonným univerzálnym motorom • Vysokokvalitná základňa z rovinné frézovaného hliníkového tlakového odliatku na presné kapovacie a pokosové rezy • Rýchle a presné nastavovanie všetkých uhlov šikmých a pokosových rezov vykonávané plynulým spôsobom a pri štandardných pokosových rezoch navyše aj prostredníctvom pevných zarážok • Presné a ľahké vedenie rezacieho agregátu prostredníctvom dvojitého zdvihacieho mechanizmu chráneného proti prachu • Prestaviteľný doraz na opracovanie malých obrobkov • Rovinne frézovaný a výškovo prestaviteľný hliníkový stôl kotúčovej píly a presne zaistiteľný rovnobežný doraz • Vďaka veľmi kompaktným rozmerom a malej hmotnosti ideálna na montážne práce.

Technické údaje:	D27112
Príkion	1 600 W
Otáčky naprázdno	3 300 min <sup>-1</sup>
Kapacita pokosových rezov	60° (vpravo), 50° (vľavo)
Kapacita šikmých rezov	45° (vľavo)
Kapacita rezu pri nastavení	
90°/90°	285 × 90 mm
90°/45°	285 × 62 mm
45°/90°	200 × 90 mm
45°/45°	200 × 62 mm
Max. hĺbka rezu pri 90° ako stolová píla	51 mm
Pilový kotúč (DT4210)	305 × 30 mm, 32 zubov z tvrdokovu
Hmotnosť	23,0 kg

**Stolová, kapovacia a pokosová píla 305 mm**

**D27113**

• Maximálna bezpečnosť a viditeľnosť čiary rezu dosiahnutá inovovanou konštrukciou ochranného krytu • Ukazovateľ XPS zaisťuje vynikajúcu viditeľnosť čiary rezu • Zarážky z ušľachtilej ocele, ktoré sú nastaviteľné v celom rozsahu, umožňujú presnú prácu • Motor s výkonom 1 600 W umožňuje najrozmanitejšie použitie stroja • Nízka hmotnosť a bezproblémová preprava • Rovinne frézovaný pilový a otočný stôl zaručuje dosiahnutie dokonalých výsledkov rezania • Mimoriadne vysoký, prestaviteľný doraz pre obrobok umožňuje optimálne nastavenie polohy obrobku • Unikátna konštrukcia zaisťuje vynikajúcu viditeľnosť oblasti rezania pri všetkých nastaveniach • Vráťane rovnobežného dorazu a posuvnej opory, montážneho náradia.

Technické údaje:	D27113
Príkion	1 600 W
Otáčky naprázdno	3 300 min <sup>-1</sup>
Kapacita pokosových rezov	50° (vľavo/vpravo)
Kapacita šikmých rezov	48° (vľavo)
Kapacita rezu pri nastavení	
90°/90°	160 × 85 mm
90°/45°	160 × 55 mm
45°/90°	110 × 85 mm
45°/45°	110 × 55 mm
Max. hĺbka rezu pri 90° ako stolová píla	51 mm
Pilový kotúč	305 × 30 mm, 60 zubov z tvrdokovu
Hmotnosť	19,5 kg

**Príslušenstvo DWS773 / DWS774 / DWS777 / DWS771**

• Vhodné taktie tiež pre DW701 / DW707 / DW770 / DW771 / DW777 / DW771

Obj. č.	Súčasť	Popis
DE3491	4	2 vodiace tyče s dĺžkou 500 mm
DE3494	7	2 vodiace tyče s dĺžkou 1 000 mm
DE3495	8	upevňovacia podložka obrobku s dorazom

**Stojany na pokosové píly**
**Univerzálny podstavec**

**DE7035**

• Robustná hliníková konštrukcia s vysokou torznou tuhosťou a mimoriadnou nosnosťou až 600 kg.  
• Kompatibilný so všetkými píliami na panely aj s kapovacími a pokosovými píliami DEWALT a v spojení s montážnu súpravou (nie je súčasťou dodávky) aj s náradím iných značiek.  
• Vďaka jednoducho sklopiteľným stojanovým nohám, kompaktným prepravným rozmerom a veľmi nízkej hmotnosti 7,0 kg ideálny na použitie pri montážnych prácach.  
• Výška pracovného stola 830 mm, dĺžka pracovného stola 1020 mm.

**Univerzálny podstavec**

**DE7033**

• Robustná hliníková konštrukcia s vysokou torznou tuhosťou a mimoriadnou nosnosťou až 210 kg.  
• Kompatibilný so všetkými píliami na panely a s kapovacími a pokosovými píliami DEWALT aj s náradím iných značiek.  
• Vďaka jednoducho sklopiteľným stojanovým nohám, kompaktným prepravným rozmerom a veľmi nízkej hmotnosti 14,0 kg ideálny na použitie pri montážnych prácach.  
• Výška pracovného stola 820 mm, dĺžka pracovného stola 1120 mm (s upevňovacou podložkou obrobku 2630 mm).  
• Vráťane upevňovacej podložky obrobku a súpravy na montáž náradia.

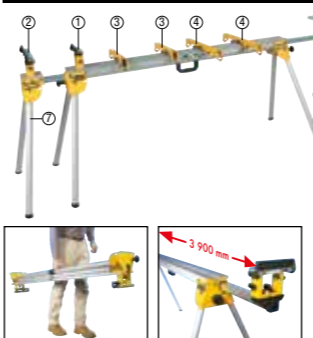
**Univerzálny podstavec**

**DE7023**

• Vhodné pre všetky panelové, kapovacie a pokosové píly značky DEWALT aj iných značiek.  
• Zafarbitelnosť do 225 kg.  
• Vďaka robustnej hliníkovej konštrukcii s nízkou hmotnosťou 16 kg, kompaktným prepravným rozmerom iba 1810 × 210 × 265 mm (D × Š × V) a praktickému sklápacímu mechanizmu ideálny na použitie pri montážnych prácach.  
• Upevňovacia podložka obrobku výsuvná do dĺžky takmer 4 m.  
• Vr. upevňovacej podložky obrobku a súpravy na montáž náradia.

**Príslušenstvo k univerzálnemu podstavcu DE7023 / DE7033 / DE7035**

Obj. č.	Súčasť	Popis
DE7024	1	podložka obrobku (1 ks)
DE7029	2	upevňovacia podložka obrobku (1 ks, veľká)
DE7025	3	súprava na montáž stroja
DE7030	4	súprava na montáž stroja (veľká)
DE7027	5	valčeková oporná plocha*
DE7028	6	stojan*
DE7031	7	prídavné nohy podstavca*

\* Nie je možné kombinovať s DE7035

**Pojazdný stojan pre pokosové píly**

**DE7260**

• Veľké kolieska môžu ľahko prechádzať cez schody, obrubníky a neporiadok na stavenisku.  
• Pneumatická vzpera pomáha pri nastavení stojana.  
• Dve výškové nastavenia pre rôzne aplikácie.  
• Nosnosť stojana 135 kg.  
• Rozťažné podpory materiálu až do vzdialenosti 2,4 m.  
• Po zložení umožňuje vertikálne uskladnenie.  
• Celková hmotnosť stojana 28 kg.

**Pojazdný stojan pre pokosové píly**

**DE7400**

• Veľké kolieska môžu ľahko prechádzať cez schody, obrubníky a neporiadok na stavenisku.  
• Sklápacie nohy s uvoľňovacími pákami, ktoré sa za niekoľko sekúnd zasúvajú pod stojan, umožňujú ľahkú a rýchlu prepravu.  
• Ľahká hliníková konštrukcia, ktorá zlepšuje prenosnosť.  
• Súčasťou balenia: Univerzálne konzoly na prípevnenie k väčšine stolových píli.



**Preklápacie pily**

**Stolová, kapovacia a pokosová píla 250 mm**



**DW743N**

- Možnosť prestavby zo stolovej na kapovacia pílu bez použitia náradia zaručuje flexibilitu pri najrôznejších spôsoboch použitia
- Bezpečná a jednoduchá obsluha pri všetkých spôsoboch použitia a nastavených uhlových polohách
- Vysokokvalitný indukčný motor s veľmi dobrým krútiacim momentom umožňuje bezúdržbové použitie
- Trojitá odsávacia prípojka na účinné odsávanie prachu a mnohostranná použiteľnosť vďaka širokému programu príslušenstva
- Lhké a bezpečné vykonávanie pokosových rezov
- Jednoduchá preprava vďaka veľmi nízkej hmotnosti, kompaktným rozmerom, integrovaným držadlám a odnímateľným stojanovým nohám
- Vr. rovnobežného dorazu, štyroch odnímateľných nôh a posuvnej opory.

Technické údaje:		DW743N
Príkion		2 000 W
Otáčky naprázdno		2 850 min <sup>-1</sup>
Kapacita pokosových rezov		45° (vľavo/vpravo)
Kapacita šikmých rezov		45° (vľavo)
Kapacita rezu pri nastavení		
90°/90°		140 × 68 mm
90°/45°		70 × 95 mm
45°/90°		95 × 70 mm
45°/45°		50 × 95 mm
Max. hĺbka rezu pri		
90° ako stolová píla		70 mm
45° ako stolová píla		32 mm
Pilový kotúč (DT4321)		250 × 30 mm, 30 zubov z tvrdokovu
Hmotnosť		37,0 kg

**Príslušenstvo DW743N**



Obj. č.	Súčasť	Popis
DE3474	6	výškovo prestaviteľný stojan
DE3491	7	2 vodiace tyče s dĺžkou 500 mm
DE3494	8	2 vodiace tyče s dĺžkou 1 000 mm
DE3500	-	odsávacia súprava pre Ø 35 mm



**Stolová, kapovacia a pokosová píla 305 mm**



DW27107XPS



**D27107 / D27107XPS**

- Možnosť prestavby stolovej na kapovacia pílu bez použitia náradia zaručuje flexibilitu pri najrôznejších spôsoboch použitia
- Bezpečná a jednoduchá obsluha pri všetkých spôsoboch použitia a nastavených uhlových polohách
- Nedávno vyvinutý, pevný univerzálny motor s tepelnou ochranou proti preťaženiu
- Presný a ľahko ovládateľný nastavovací mechanizmus pre všetky uhly pokosových a šikmých rezov
- Možnosť jednoduchého a bezpečného rezania dvojitého pokosových rezov
- Bezproblémové opracovanie dreva s hranami do rozmeru 10 × 10
- S druhým pracovným vypínačom v kapovacej polohe
- Pevná rámová konštrukcia umožňuje rýchle a presné pripevňovanie rôznych súčastí príslušenstva
- Vďaka integrovaným prepravným kolieskam a sklápateľným stojanovým nohám ideálna na montážne práce
- Vr. rovnobežného dorazu, posuvnej opory, štyroch sklápateľných stojanových nôh a prepravných koliesok.
- **D27107XPS:** navyše s LED ukazovateľom čiar rezu.

Technické údaje:		D27107	D27107XPS
Príkion		2 000 W	
Otáčky naprázdno		4 000 min <sup>-1</sup>	
Kapacita pokosových rezov		48° (vľavo/vpravo)	
Kapacita šikmých rezov		48° (vľavo)	
Kapacita rezu pri nastavení			
90°/90°		205 × 63 mm	
90°/45°		160 × 63 mm	
45°/90°		205 × 50 mm	
45°/45°		160 × 50 mm	
Max. hĺbka rezu pri			
90° ako stolová píla		81 mm	
45° ako stolová píla		56 mm	
Pilový kotúč (DT4340)		305 × 30 mm, 48 zubov z tvrdokovu	
Hmotnosť		40,0 kg	

**Príslušenstvo D27107 / D27107XPS**



Obj. č.	Súčasť	Popis
DE3474	3	výškovo prestaviteľný stojan
DE3491	4	2 vodiace tyče s dĺžkou 500 mm
DE3494	5	2 vodiace tyče s dĺžkou 1 000 mm
D271054	-	odsávacia súprava



**Stolové kotúčové pily**

**Stolová kotúčová píla 210 mm**



**DWE7485**

- Ochranná klietka chráni pílu pred poškodením na stavenisku.
- Obojstranný paralelný doraz vedený po ozubenom hrebeni.
- Integrované držadlá na ľahké prenášanie.
- Dvojité ochranné kryty kotúča.
- Jednoduché nastavenie sklonu kotúča jednou rukou.
- Kompatibilná s odsávacím systémom AirLock.

Technické údaje:		DWE7485
Výkon		1 850 W
Otáčky naprázdno		5 800 min <sup>-1</sup>
Pilový kotúč		210 × 30 mm
Max. hĺbka rezu pri 90°		65 mm
Max. hĺbka rezu pri 45°		45 mm
Kapacita šikmých rezov		0 – 45°
Hmotnosť		22 kg

**Stolová kotúčová píla 250 mm**



**DWE7492**

- Hmotnosť pily 26,6 kg a optimalizované opory vytvárajú z tohto náradia najlepšie prenosnú pílu v tejto triede
- Ocelová ochranná klietka chráni pílu pred poškodením na stavenisku
- Vodiaci systém ozubnice s pastorkom, predné a zadné zaistenie vodiča a veľké a jasne čitateľné meradlá zaručujú tejto pile vynikajúcu presnosť a jednoduché použitie
- Motor s výkonom 2000 W zaručuje vysoký výkon pri všetkých aplikáciách
- Vodiaci systém zaručuje na prenosnej pile kapacitu pozdĺžneho rezu 410 mm, čo umožňuje presné rezanie veľkých plochých materiálov
- Konštrukcia horného stola z hliníkovej zliatiny zaručuje presnosť a precíznosť
- Systém ochrany proti preťaženiu zaisťuje kvalitný výkon pri rezaní tvrdého, mokrého alebo zmrznutého dreva
- Rýchloupínanie pre šikmé rezy s veľkým meradlom umožňuje jednoduché a presné nastavenie
- Dodávané bez podstavca DWE74911.

Technické údaje:		DWE7492
Príkion		2 000 W
Otáčky naprázdno		4 800 min <sup>-1</sup>
Uhol šikmého rezu		45° – 90°
Uhol pokosového rezu		30° – 90°
Max. kapacita pozdĺžneho rezu		825 mm
Max. hĺbka rezu pri		
90°/45°		770 / 550 mm
Pilový kotúč (DT4213)		250 × 30 mm, 24 zubov z tvrdokovu
Hmotnosť		26,5 kg

**Stojany pre stolové pily**

		DWE7485	DCS7485	DW745	DWE7491	DWE7492
DE7450		Len typ pily 2 a typ stojana 21	Len typ pily 2 a typ stojana 21	Len typ 1 a 2	NIE	NIE
DWE74912		NIE	NIE	NIE	ÁNO	Len typ stojana 2 Nie je možné použiť s typom stojana 1
DWE74911		ÁNO	ÁNO	ÁNO	ÁNO	Len typ stojana 2 Nie je možné použiť s typom stojana 1
DE7400		ÁNO	NIE	NIE	NIE	NIE

**Pojazdný stojan pre píly DWE7492 a DW745**



**DWE74911**

- Veľké kolieska môžu ľahko prechádzať cez schody, obrubníky a neporiadok na stavenisku.
- Sklápacie nohy s uvoľňovacími pákami, ktoré sa za niekoľko sekúnd zasunú pod stojan, umožňujú ľahkú a rýchlu prepravu.
- Lhká konštrukcia, ktorá uľahčuje prenášanie.
- Odolná a jednoduchá konštrukcia umožňuje vztýčenie stojana, čo uľahčuje prepravu a uloženie.
- Konštrukcia umožňuje používateľovi pohodlné ťahanie pily za sebou.
- Stojanová konštrukcia umožňuje prenášanie, ak je k stojanu pripojená stolová píla, čo zvyšuje produktivitu práce.
- Na použitie so stolovými píliami DWE7492 a DW745.
- **NIE JE MOŽNÉ použiť s DWE7491.**



**Podstavce pod stolové píly**



**Píly s radiálnym ramenom**

**Píla s radiálnym ramenom 300 mm**



**DW721KN**

• Tichý, bezúdržbový a výkonný indukčný motor • Pevné liatinové výložníkové radiálne rameno zaisťujúce maximálnu presnosť aj životnosť • Zaisťiteľný vysoký doraz pre obroбок (60 mm) umožňujúci optimálne viesť obroбок a dosiahnuť dokonalé výsledky rezania • Jednoduchá výmena pilového kotúča pomocou upínacej matice v stole píly a funkcia aretácie vretena • Robustný odsávací lievik s prípojkou s priemerom 100 mm • Bezpečné použitie vďaka automatickému návratu rezacej hlavy do východiskovej polohy • Vopred zmontovaná v drevenej prepravnej debne, nastavená a pripravená na okamžité použitie • Splňa požiadavky najnovších bezpečnostných smerníc EÚ (EN1870-17) • Vr. podstavca.

Technické údaje:	DW721KN
Napätie	230 V
Príkion	2 000 W
Otáčky naprázdno	3 000 min <sup>-1</sup>
Kapacita pokosových rezov	48° (vpravo / vľavo)
Kapacita šikmých rezov	60° (vpravo)
Max. kapacita rezu pri nastavení 90°	507 mm
90°/45°	342/172 mm (vpravo/vľavo)
45°/45°	247/272 mm (vpravo/vľavo)
Max. hĺbka rezu pri 90°/45°	90 / 60 mm
Pilový kotúč (DT4203)	300 × 30 mm, 32 zubov z tvrdokovu
Rozmery stola	176 × 122 × 77 mm
Hmotnosť	115,0 kg

**Píla s radiálnym ramenom 350 mm**



**DW729KN**

• Tichý, bezúdržbový a výkonný indukčný motor • Pevné liatinové výložníkové radiálne rameno zaisťujúce maximálnu presnosť aj životnosť • Zaisťiteľný vysoký doraz pre obroбок (60 mm) umožňujúci optimálne vedenie obroбку a dosiahnutie dokonalých výsledkov rezania • Robustný odsávací lievik s prípojkou s priemerom 100 mm • Bezpečné použitie vďaka automatickému návratu rezacej hlavy do východiskovej polohy • Vopred zmontovaná v drevenej prepravnej debne, nastavená a pripravená na okamžité použitie • Splňa požiadavky najnovších bezpečnostných smerníc EÚ (EN1870-17) • Vr. podstavca.

Technické údaje:	DW729KN
Napätie	400 V
Príkion	4 000 W
Otáčky naprázdno	3 000 min <sup>-1</sup>
Kapacita pokosových rezov	48° (vpravo / vľavo)
Kapacita šikmých rezov	60° (vpravo)
Max. kapacita rezu pri nastavení 90°	525 mm
90°/45°	365/150 mm (vpravo/vľavo)
45°/45°	250/270 mm (vpravo/vľavo)
Max. hĺbka rezu pri 90°/45°	110 / 75 mm
Pilový kotúč (DT4203)	350 × 30 mm, 36 zubov z tvrdokovu
Rozmery stola	181 × 134 × 152 mm
Hmotnosť	149,0 kg

**Pásovité píly**

**Pásová píla 155 mm**



**DW739**

• Pásovité píly s vysokokvalitným tuhým rámom z hliníkového tlakového odliatku, vhodné na rezanie dreva, neferových kovov, ľahčených hmôt, kompozitných materiálov, plastov a ďalších materiálov • Uzatvárateľný bezpečnostný spínač a podpätová spúšť • Rozmerné, vyvážené pásové kolesá z hliníkových tlakových odliatkov, vybavená gumovými bandážami zaisťujúcimi pokojnú, tichú prácu • Veľký hliníkový stôl píly s vysokokvalitnou povrchovou úpravou a výmennými vložkami • Uholové nastavenie v rozsahu od 0° do 45° • Presný, obojstranne vedený rovnobežný doraz • Prípojka na odsávanie prachu • S plynule nastaviteľnou rýchlosťou pásu • Vráťane pilového pásu a rovnobežného dorazu.

Technické údaje:	DW739
Napätie	230 V
Príkion	2 000 W
Otáčky naprázdno	3 000 min <sup>-1</sup>
Kapacita pokosových rezov	48° (vpravo / vľavo)
Kapacita šikmých rezov	60° (vpravo)
Max. kapacita rezu pri nastavení 90°	507 mm
90°/45°	342/172 mm (vpravo/vľavo)
45°/45°	247/272 mm (vpravo/vľavo)
Max. hĺbka rezu pri 90°/45°	90 / 60 mm
Pilový kotúč (DT4203)	300 × 30 mm, 32 zubov z tvrdokovu
Rozmery stola	176 × 122 × 77 mm
Hmotnosť	115,0 kg

**Pásová píla 200 mm**



**DW876**

• Robustný a tuhý rám z oceľových rúrok zaručuje najvyššiu presnosť aj pri maximálnej hĺbke rezu • Vysokokvalitný pilový pás s dlhou životnosťou • Veľký hliníkový stôl zaručuje bezpečné podoprenie obroбку • Napínanie pilového pásu pomocou presnej nastavovacej stupnice prispôbenej pre rôzne druhy pásov a spôsoby použitia • Veľmi veľká prechodná šírka aj výška umožňuje opracovať aj rozmernejšie obroбки • Bezpečnostný spínač zabraňuje zapnutiu píly pri otvorenom kryte stroja • Prípojka s priemerom 100 mm na pripojenie účinného odsávania prachu • Dve nastaviteľné rýchlosti pásu umožňujúce prispôbiť sa opracovávanému materiálu • Trvale zaťažiteľný a bezúdržbový indukčný motor • Vráťane pilového pásu, podstavca, rovnobežného dorazu a úkosového dorazu.

Technické údaje:	DW876
Napätie	230 V
Príkion	1 000 W
Rýchlosť rezania	380 / 880 m/min.
Maximálna výška rezu	200 mm
Maximálna šírka rezu	310 mm
Rozmery stola	500 × 500 mm
Hmotnosť	54,0 kg

**Zarovnávacie a hrúbkovacie stroje**

**Hrúbkovačka**



**DW733**

- Veľké podávacie a odoberacie stoly sú vhodné najmä pri opracovaní veľkých kusov materiálu.
- Stabilná a robustná konštrukcia.
- Určené na ľahké prenášanie na pracovisku alebo pre malé dielne.
- Vhodné aj na hobľovanie veľkých plôch.
- Otvory v základni sa používajú na montáž náradia na pracovný stôl.
- Mierka hrúbky, meradlo odberu materiálu a kľuka hĺbkomera uľahčujú a urýchľujú presné vyrovňovanie.

Technické údaje:	DW733
Príkion	1 800 W
Otáčky naprázdno	10 000 min <sup>-1</sup>
Max. kapacita	317 mm
Max. hĺbka hobľovania	2 mm
Max. kapacita zarovnávacjej frézy	152 mm
Rýchlosť posuvu	8 m/min.
Hmotnosť	33,6 kg

**Náhradné nože pre hrúbkovačku DW733**

Typ stroja	Objednávacie číslo noža
<b>DW733 Typ 2</b>	1004540-00
<b>DW733 Typ 11</b>	N887854

**Hobľovačka 260 mm**



**D27300**

- Veľký hliníkový stôl.
- Presné nastavenie množstva uberaného materiálu.
- 100 mm prípojka na odsávanie.
- Vráťane nožov, mierky, posuvnej podpery a 4 podperných nôh.

Technické údaje:	D27300
Napätie	230 V
Príkion	2 100 W
Otáčky naprázdno	6 200 min <sup>-1</sup>
Max. šírka hobľovania	260 mm
Max. odber triesky	4 mm
Rozmery zarovnávacieho stola	1 000 × 260 mm
Rozmery hrúbkovacieho stola	500 × 250 mm
Max. rozmer pracovného nástroja	160 mm
Rýchlosť posuvu	5 m/min.
Hmotnosť	53,0 kg

Príslušenstvo pre D27300  
**DE7333** 1 dvojica hobľovacích nožov z rýchlereznej ocele



# RAD TSTAK™

## JEDNODUCHÉ ZOSTAVENIE A RÝCHLA KOMBINÁCIA

Vybavený robustným spojovacím systémom – bočné príchytky s kovovými pántmi na spojenie modulov dohromady

IP54\*: Ochrana proti prachu, škodlivým usadeninám a vode zo všetkých uhlov

Pripojovací systém s kovovým kolíkom

Odolné ocelové západky

Rýchle nájdenie potrebného vybavenia vďaka upraviteľnej vložke s menovkou uľahčujúcou identifikáciu obsahu



### Kufre TSTAK

#### Organizér



##### DWST82968-1

- Odolná ergonomická rukoväť: na jednoduché a pohodlné prenášanie.
- Západky z nehrdzavejúceho kovu: zaisťujú odolnosť a dlhú životnosť výrobku, ktorého pevnosť je vďaka tomu zachovaná aj vtedy, ak používateľ často prehľadáva uložený obsah.
- 2x veľké, 6x stredné a 2x dlhé úložné priestory.



Technické údaje:	DWST82968-1
Vonkajšie rozmery Š × H × V	440 × 335 × 122 mm
Vnútrorné rozmery Š × H × V	420 × 280 × 85 mm
Objem	7,8 l
Nosnosť	20 kg
Hmotnosť výrobku	2,357 kg
Trieda ochrany	IP54

#### Box na náradie



##### DWST83345-1

- Tento kufor na náradie poskytuje plytký úložný priestor. Kufor na náradie je vybavený 2 rukoväťami: prednou a hornou – je možné ho teda prenášať v oboch polohách.



Technické údaje:	DWST83345-1
Vonkajšie rozmery Š × H × V	442 × 333 × 162 mm
Vnútrorné rozmery Š × H × V	422 × 270 × 92 mm
Objem	11 l
Nosnosť	30 kg
Hmotnosť výrobku	2,039 kg
Trieda ochrany	IP54
Výbava	Prispôsobiteľná penová vložka umožňuje bezpečné ukladanie elektrického náradia počas prepravy

#### Box na náradie



##### DWST83344-1

- Organizér v hornom veku poskytuje jednoduchý prístup k upevňovacím prvkom a drobnému náradu.
- Predná a horná prenášacia rukoväť – kufor je tak možné prenášať v oboch polohách.



Technické údaje:	DWST83344-1
Vonkajšie rozmery Š × H × V	442 × 332 × 183 mm
Vnútrorné rozmery Š × H × V	422 × 270 × 92 mm
Objem	11 l
Nosnosť	30 kg
Hmotnosť výrobku	2,634 kg
Stupeň krytia IP	žiadny
Výbava navyše	Prispôsobiteľná penová vložka umožňuje bezpečné ukladanie elektrického náradia počas prepravy.

#### Box na náradie



##### DWST83343-1

- Tento kufor na náradie poskytuje hlboký úložný priestor.
- Organizér: na jednoduchý prístup zhora k upevňovacím prvkom a drobnému náradu.
- Dlhá hliníková horná rukoväť na prenášanie – poskytuje najvyššiu odolnosť.



Technické údaje:	DWST83343-1
Vonkajšie rozmery Š × H × V	442 × 347 × 326 mm
Vnútrorné rozmery Š × H × V	422 × 270 × 234 mm
Objem	30 l
Nosnosť	30 kg
Hmotnosť výrobku	3,232 kg
Výbava navyše	Vnútrorná polička polovičnej veľkosti – na jednoduchý prístup k najdôležitejšiemu ručnému náradu, montážnym prvkom a príslušenstvu pre elektrické náradie.

#### Box na náradie



##### DWST83346-1

- Tento kufor na náradie obsahuje hlboký úložný priestor.
- Horná rukoväť na prenášanie – poskytuje najvyššiu odolnosť.



Technické údaje:	DWST83346-1
Vonkajšie rozmery Š × H × V	442 × 332 × 303 mm
Vnútrorné rozmery Š × H × V	422 × 270 × 233 mm
Objem	28 l
Nosnosť	30 kg
Hmotnosť výrobku	2,623 kg
Výbava navyše	Vnútrorná polička polovičnej veľkosti – na jednoduchý prístup k najdôležitejšiemu ručnému náradu, montážnym prvkom a príslušenstvu pre elektrické náradie

**Veľký box na náradie s kolieskami**

**DWST83347-1**

- Teleskopická rúkoväť – na jednoduchú prepravu ťažkého náradia. Je možné ju tiež pohodlne zasúvať späť do telesa kufru na náradie, ktorý je vďaka tomu možné ľahko ukladať.
- Odolné kolieska s veľkosťou 7" umožňujú jednoduchú prepravu ťažkého náradia na dlhšie vzdialenosti.

Technické údaje:	DWST83347-1
Vonkajšie rozmery Š × H × V	523 × 433 × 630 mm
Vnútorne rozmery Š × H × V	430 × 290 × 313 mm
Objem	55 l
Nosnosť	50 kg (30 kg ako box)
Hmotnosť výrobku	5,031 kg
Trieda ochrany	IP54
Výbava navyše	Vnútorná polička polovičnej veľkosti – na jednoduchý prístup k najdôležitejšiemu ručnému náradu, montážnym prvkom a príslušenstvu pre elektrické náradie.

**Box na náradie so zásuvkou**

**DWST1-70705**

- Samostatná hlboká zásuvka má vyberateľné priehradky s krytmi na usporiadanie malých dielov a príslušenstva. Je vybavená výsuvmi na guľkových ložiskách, čo je spoľahlivé riešenie pre veľké zaťaženia.
- Doplnky: vyberateľné priehradky na drobné diely a príslušenstvo (2 veľké a 2 malé priehradky).

Technické údaje:	DWST1-70705
Vonkajšie rozmery Š × H × V	431 × 321 × 172 mm
Vnútorne rozmery Š × H × V	345 × 254 × 98 mm
Objem	9 l
Hmotnosť výrobku	3,680 kg
Stupeň krytia IP	žiadny

**TSTAK™**
**Box na náradie s dvoma zásuvkami**

**DWST1-70706**

- Dvojité plytké zásuvky majú vyberateľné priehradky s krytmi na usporiadanie drobných dielov a položiek príslušenstva. Je vybavená tiež výsuvmi na guľkových ložiskách, čo je spoľahlivé riešenie pre veľké zaťaženia. Tie sú doplnené komfortnou rúkoväťou na prenášanie z dvoch materiálov.

Technické údaje:	DWST1-70706
Vonkajšie rozmery Š × H × V	431 × 321 × 172 mm
Vnútorne rozmery Š × H × V	347 × 254 × 45 mm (jednotlivá zásuvka)
Objem	7,8 l
Nosnosť	20 kg
Hmotnosť výrobku	4,230 kg
Stupeň krytia IP	žiadny

**TSTAK™**
**Kombinácia boxov**

**DWST83395-1**

- Predná a horná prenášacia rúkoväť – kufor je tak možné prenášať v oboch polohách.
- Vyberateľné deliace priečky do zásuviek umožňujú zostavenie úložného riešenia podľa individuálnych potrieb.
- Skladá sa z: DWST83345-1 a DWST1-70706

Technické údaje:	DWST83395-1
Vonkajšie rozmery Š × H × V	442 × 350 × 672 mm
Objem	21,6 l
Nosnosť	30 kg (kombinovaná)
Hmotnosť výrobku	6,230 kg
Stupeň krytia IP	54

**TSTAK™**
**Plastová prepravka**

**DWST1-71228**

- Veľký priestor na ukladanie elektrického náradia a káblov.
- Robustná konštrukcia z vysokokvalitného polypropylénového plastu.
- Široká robustná rúkoväť slúži na pohodlné prenášanie prepravky.

Technické údaje:	DWST1-71228
Vonkajšie rozmery Š × H × V	440 × 320 × 273 mm
Vnútorne rozmery Š × H × V	365 × 290 × 265 mm
Objem	27 l
Nosnosť	10 kg
Hmotnosť výrobku	1,971 kg
Stupeň krytia IP	žiadny

**TSTAK™**
**Textilná prepravka**

**DWST82990-1**

- Hustota tkaniny 1200 Denier.
- Plastová základňa poskytuje ochranu proti vniknutiu vody na mokrych podlahách.
- Kompatibilita so systémom TSTAK.
- Hliníková rúkoväť zaisťuje odolnosť a komfort.
- Vystlaný ramenný popruh poskytuje zvýšený komfort počas prepravy ťažkého náradia.
- Kapsa so zipsom na bezpečné ukladanie ceností.

Technické údaje:	DWST82990-1
Vonkajšie rozmery Š × H × V	450 × 250 × 370 mm
Vnútorne rozmery Š × H × V	420 × 210 × 330 mm
Nosnosť	30 kg
Hmotnosť výrobku	2,355 kg

**TSTAK™**
**Taška**

**DWST82991-1**

- Vystlaný ramenný popruh na pohodlné prenášanie ťažkých predmetov.
- Dvojité prešívanie a vystuženie oceľovými nitmi zaručuje väčšiu pevnosť a odolnosť.
- Plastová základňa poskytuje ochranu na mokrú podlahe.
- Je možné pripojiť k ďalším úložným modulom systému TSTAK™.
- Ergonomická rúkoväť na pohodlné prenášanie počas používania.
- Vrecko uzatvárateľné zipsom na ukladanie cenných predmetov.

Technické údaje:	DWST82991-1
Vonkajšie rozmery Š × H × V	450 × 250 × 370 mm
Vnútorne rozmery Š × H × V	420 × 210 × 290 mm
Nosnosť	30 kg
Hmotnosť výrobku	1,975 kg

**TSTAK™**
**Polovičná taška na popruhu**

**DWST83541-1**

- Taška na popruhu s organizérom prepojitelná so všetkými jednotkami Tstak.
- Plastové dno.

Technické údaje:	DWST83541-1
Vonkajšie rozmery Š × H × V	280 × 400 × 240 mm
Nosnosť	18 kg
Hmotnosť výrobku	1,5 kg

**TSTAK™**
**Veľký box na náradie**

**DWST17871-1**

- Veľkoobjemové riešenie na ukladanie elektrického aj ručného náradia.
- Kufré TSTAK™ je možné skladať na seba aj obojsmerne vedľa seba, kufor, ktorý poskytuje maximálnu prístupnosť a bezpečnosť.
- Veko na rýchly prístup: umožňuje otváranie polovičného veka na hornej strane bez potreby odoberania modulov TSTAK™.

Technické údaje:	DWST17871-1
Vonkajšie rozmery Š × H × V	792 × 556 × 412 mm
Vnútorne rozmery Š × H × V	730 × 458 × 330 mm
Objem	113 l
Nosnosť	50 kg
Hmotnosť výrobku	10,073 kg

**TSTAK™**  
**IP54**
**Pracovné dosky**

**DWST82732-1**

- Zvonka poskytuje pracovnú plochu a vnútri umožňuje bezpečné uloženie dokumentov, tabletov a drobných pomôcok. LED svetidlo: poskytuje potrebnú viditeľnosť vo všetkých oblastiach staveniska (dodáva sa s 1 batériou AA).
- Vnútorne mäkké vrecko: udržiava telefóny v bezpečí a chránené pred poškodením / miesto na uloženie vizitiek ap.
- Gumové rohové tlmiče nárazov.

Technické údaje:	DWST82732-1
Vonkajšie rozmery Š × H × V	415 × 285 × 35 mm
Hmotnosť výrobku	0,913 kg

**TSTAK™**

**Zostava boxov**

**DWST83411-1**

- Súprava kufrov Tstak. Kombinácia boxov DWST82968-1, DWST83344-1 a DWST83347-1

**Technické údaje:**
**DWST83411-1**

Vonkajšie rozmery Š × H × V	515 × 445 × 700 mm
Objem	73,8 l
Nosnosť	50 kg (kombinovaná)
Hmotnosť výrobku	10,997 kg
Stupeň krytia	IP54

**Zostava boxov**

**DWST83517-1**

- Súprava kufrov Tstak. Kombinácia kufrov
- DWST83345-1 (bez penovej vložky), DWST83346-1 a DWST83347-1

**Technické údaje:**
**DWST83517-1**

Vonkajšie rozmery Š × H × V	520 × 440 × 840 mm
Objem	94 l
Nosnosť	50 kg (kumulovane)
Hmotnosť výrobku	10,6 kg
Stupeň krytia	IP54

**Podvozok s kolieskami**

**DWST1-71229**

- Svoje kufre TSTAK™ môžete ľahko prepravovať pomocou tohto 4-kolesového pojazdného podstavca. Je vybavený odolnými kolieskami, ktoré sa môžu odvalovať aj po ťažkých povrchoch.
- Štyri kolieska otočné v rozsahu 360° poskytujú maximálnu ovládateľnosť pri manévrovaní.
- So zvýraznenými zarážkami na nosnej plošine.

**Technické údaje:**
**DWST1-71229**

Vonkajšie rozmery Š × H × V	486 × 436 × 181 mm
Nosnosť	100 kg
Hmotnosť výrobku	3,641 kg

**TSTAK™**
**Hliníkový vozík**

**DWST1-71196**

- Vozík umožňuje prevážanie všetkých typov modulov TSTAK™.
- Je všestranne použiteľný a ľahko ovládateľný vďaka tomu, že je vybavený kolieskami otočnými v rozsahu 360 stupňov a teleskopickou hliníkovou rukoväťou nastaviteľnou do 3 polôh.
- Skladacia konštrukcia poskytuje kompaktné rozmery a uľahčuje ukladanie.
- 2 zadné odolné kolieska poskytujú maximálnu ovládateľnosť.
- 2 predné kolieska otočné v rozsahu 360° ďalej zvyšujú ovládateľnosť.
- Popruh prispievajúci k dodatočnému zabezpečeniu uložených predmetov.

**Technické údaje:**
**DWST1-71196**

Vonkajšie rozmery Š × H × V	580 × 540 × 1 043 mm
Nosnosť	100 kg
Hmotnosť výrobku	6,761 kg

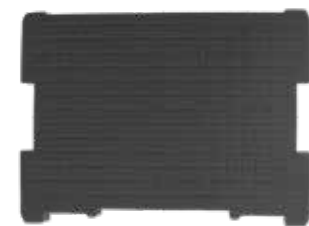
**TSTAK™**
**TSTAK penová vložka**

**DWST1-72364**

- Penová vložka do všetkých kufrov Tstak, ktorá sa dá veľmi ľahko tvarovať podľa typu uloženého náradia.
- Vyberateľné bloky umožňujú prispôsobenie podľa rôznych tvarov náradia.

**Technické údaje:**
**DWST1-72364**

Vonkajšie rozmery Š × H × V	426 × 300 × 70 mm
Hmotnosť výrobku	0,250 kg

**TSTAK™**
**Úložný priestor**

**DT70716**

- Úložný priestor pre nové súpravy príslušenstva DeWALT.
- Je možné uložiť až 4 malé úložné puzdrá a 5 malých súprav radu ToughCase™, kompatibilný so všetkými kuframi TSTAK.

**TSTAK™**
**Audiosystém**

**DWST1-81078**

- Audiosystém s nabíjačkou.
- Prehráva FM/DAB+.
- Kompatibilný so všetkými kuframi TSTAK.

**TSTAK™**

**Technické údaje:**
**Úložný priestor**

Hmotnosť výrobku	1,332 kg
------------------	----------

**Technické údaje:**
**DWST1-81078**

Vonkajšie rozmery Š × H × V	
Vnútročné rozmery Š × H × V	
Objem	
Nosnosť	
Hmotnosť výrobku	



# RAD TOUGHSYSTEM® 2.0

## ODOLNÉ A VŠESTRANNE POUŽITELNÉ ÚLOŽNÉ RIEŠENIE

**IP65\*\*:** Odolnosť proti vnikaniu prachu a striekajúcej vody zo všetkých uhlov

Je možné kombinovať s modulmi TOUGHSYSTEM 2.0® polovičnej šírky pomocou západiek na veku

Široké, robustné rukoväte majú dvojakú funkciu – slúžia na prenášanie modulu alebo jeho nasunutie na držiaky vozíkov alebo dielenské regály. Každý modul je samostatne prístupný.

Maximálna odolnosť a väčšie pohodlie vďaka robustným kovovým západkám

Systém automatického pripájania\* – Intuitívny, jednoduchý a časovo nenáročný – moduly sa po zasunutí automaticky spoja a na opätovné uvoľnenie stačí jedno stlačenie konektorov

Rýchle nájdenie potrebného vybavenia vďaka upraviteľnej vložke menovky uľahčujúcej identifikáciu obsahu



\* Kompatibilný so systémom ToughSystem® 1.0  
\*\* V závislosti od modulov

### Kufre TOUGHSYSTEM 2.0

#### Box na náradie



#### DWST83293-1

- Tento kufr na náradie poskytuje plytký úložný priestor. Obsahuje 2 veľké priehradky použiteľné ako organizér a vybavené vyberateľnými deliacimi priehradkami na optimálne usporiadanie.

Technické údaje:	DWST83293-1
Vonkajšie rozmery Š × H × V	555 × 375 × 180 mm
Vnútročné rozmery Š × H × V	490 × 300 × 117 mm
Objem	22 l
Nosnosť	50 kg
Hmotnosť výrobku	4,195 kg
Stupeň krytia IP	65
Výbava navyše	2 organizéry, každý s 2 deliacimi priehradkami a vekom



#### Box na náradie



#### DWST83294-1

- Tento kufr na náradie poskytuje stredný úložný priestor. Obsahuje 2 veľké priehradky použiteľné ako organizér a vybavené vyberateľnými deliacimi priehradkami na optimálne usporiadanie.

Technické údaje:	DWST83294-1
Vonkajšie rozmery Š × H × V	555 × 375 × 317 mm
Vnútročné rozmery Š × H × V	490 × 300 × 252 mm
Objem	43 l
Nosnosť	50 kg
Hmotnosť výrobku	4,580 kg
Stupeň krytia	IP65



#### Box na náradie



#### DWST83342-1

- Tento kufr na náradie poskytuje veľký úložný priestor. Obsahuje 2 veľké priehradky použiteľné ako organizér a vybavené vyberateľnými deliacimi priehradkami na optimálne usporiadanie.

Technické údaje:	DWST83342-1
Vonkajšie rozmery Š × H × V	555 × 375 × 415 mm
Vnútročné rozmery Š × H × V	490 × 300 × 352 mm
Objem	60 l
Nosnosť	50 kg
Hmotnosť výrobku	5,362 kg
Stupeň krytia	IP65



#### Box na náradie s 8" kolieskami



#### DWST83295-1

- Kompatibilný s menšími modulmi polovičnej šírky TOUGHSYSTEM® (predávajú sa samostatne).
- Široká, robustná rukoväť – ergonomická a pevnejšia.
- Kovové oko pre visáciu zámku – uložené náradie je v bezpečí.

Technické údaje:	DWST83295-1
Vonkajšie rozmery Š × H × V	608 × 500 × 990 mm
Vnútročné rozmery Š × H × V	490 × 340 × 352 mm
Objem	64,75 l
Nosnosť	40 kg (ako kufr) / 113 kg (ako vozík)
Hmotnosť výrobku	10,44 kg



#### Prepravka na náradie



#### DWST1-75654

- Prepravka na náradie.
- Rozmery: Š × H × V: 550 × 336 × 275 mm.

Technické údaje:	DWST1-75654
Vonkajšie rozmery Š × H × V	
Objem	29,5 l
Nosnosť	20 kg
Hmotnosť výrobku	

### Vnútroňá vložka plytká



#### DWST83407-1

- S možnosťou stohovania v kufroch TOUGHSYSTEM® alebo vzájomného spájania pomocou západiek na rukovätiach.
- Bočné rukoväti s dvojakou funkciou – na jednoduché vybratie zásuvky z boxu a ako západky na vzájomné spájanie rôznych zásuviek.
- Optimálne usporiadanie.
- Možnosť vytvorenia menších úložných priestorov pomocou priehradiek.

Technické údaje:	DWST83407-1
Vonkajšie rozmery Š × H × V	467 × 306 × 60 mm
Vnútroňé rozmery Š × H × V	435 × 280 × 50 mm
Objem	6 l
Nosnosť	5 kg
Hmotnosť výrobku	0,645 kg
Stupeň krytia IP	žiadny

### Vnútroňá vložka hlboká



#### DWST83408-1

- S možnosťou stohovania v kufroch TOUGHSYSTEM® alebo vzájomného spájania pomocou západiek na rukovätiach.
- Bočné rukoväti s dvojakou funkciou – na jednoduché vybratie zásuvky z boxu a ako západky na vzájomné spájanie rôznych zásuviek.
- Optimálne usporiadanie.
- Možnosť vytvorenia menších úložných priestorov pomocou priehradiek vyrobených používateľom.

Technické údaje:	DWST83408-1
Vonkajšie rozmery Š × H × V	467 × 306 × 114 mm
Vnútroňé rozmery Š × H × V	435 × 280 × 106 mm
Objem	12,9 l
Nosnosť	7,5 kg
Stupeň krytia IP	žiadny

### Organizér



#### DWST83394-1

- Polykarbonátové veko: Poskytuje trvalý prehľad o obsahu.
- 10 vyberateľných hlbokých priehradiek/misiek (8 jednoduchých, 2 dvojité): tieto schránky je možné z organizéra jednotlivito vyberať alebo je možné ich rozdeliť na menšie úseky pomocou deliacich priečok.
- Kompatibilný s vyhotovením s polovičnou šírkou (vďaka prelisom vo veku).
- Predné západky z oceľového drôtu.
- Rukoväť na prenášanie z dvoch materiálov.



Technické údaje:	DWST83394-1
Vonkajšie rozmery Š × H × V	540 × 375 × 130 mm
Vnútroňé rozmery Š × H × V	485 × 295 × 80 mm
Objem	11,4 l
Nosnosť	20 kg
Hmotnosť výrobku	3,28 kg
Stupeň krytia	IP65

### 1/2 organizér



#### DWST83392-1

- Polykarbonátové veko: Poskytuje trvalý prehľad o obsahu.
- 6 vyberateľných hlbokých priehradiek/misiek: tieto schránky je možné z organizéra jednotlivito vyberať alebo je možné ich rozdeliť na menšie úseky pomocou deliacich priečok.
- Predné západky z oceľového drôtu.
- Rukoväť na prenášanie z dvoch materiálov.
- Dodávané v promo balení po troch kusoch.



Technické údaje:	DWST83392-1
Vonkajšie rozmery Š × H × V	367 × 266 × 132 mm
Vnútroňé rozmery Š × H × V	330 × 210 × 75 mm
Objem	5 l
Nosnosť	10 kg
Hmotnosť výrobku	1,700 kg
Stupeň krytia	IP65

### Kufor s dvomi zásuvkami



#### DWST83529-1

- Jeho 2 hlboké zásuvky poskytujú okamžitý prístup k náradu bez nutnosti vyberať iné pripojené moduly.
- Výsuvy zásuviek, ktoré sú vybavené guľovými ložiskami, zaručujú vysokú stabilitu a umožňujú plynulé, spoľahlivé otváranie.

Technické údaje:	DWST83529-1
Vonkajšie rozmery Š × H × V	553 × 314 × 320 mm
Vnútroňé rozmery Š × H × V	450 × 283 × 100 mm (jednotlivá zásuvka)
Objem	12,7 l/zásuvka
Nosnosť	11 kg/zásuvka
Hmotnosť výrobku	8,152 kg
Stupeň krytia IP	žiadny

### Kufor s tromi zásuvkami



#### DWST08330-1

- Jeho 3 hlboké zásuvky poskytujú okamžitý prístup k náradu bez nutnosti vyberať iné pripojené moduly.
- Výsuvy zásuviek, ktoré sú vybavené guľovými ložiskami, zaručujú vysokú stabilitu a umožňujú plynulé, spoľahlivé otváranie.

Technické údaje:	DWST08330-1
Vonkajšie rozmery Š × H × V	553 × 314 × 320 mm
Vnútroňé rozmery Š × H × V	450 × 283 × 58 mm (jednotlivá zásuvka)
Objem	7,3 l/zásuvka
Nosnosť	6,6 kg/zásuvka
Hmotnosť výrobku	9,562 kg
Stupeň krytia IP	žiadny

### Hlboký 1/2 box



#### DWST08035-1

- Pomôže vám chrániť vaše náradie a získať pohodlný prístup k nevyhnutným položkám.
- Tento kompaktný kufor na náradie, ktorý sa vyznačuje viac než dostatočným úložným objemom, vám zachová náradie v dokonale usporiadanom stave aj na najnáročnejších staveniskách.



Technické údaje:	DWST08035-1
Vonkajšie rozmery Š × H × V	351,5 × 255 × 390 mm
Vnútroňé rozmery Š × H × V	342 × 213 × 290 mm
Objem	20 l
Nosnosť	35 kg
Hmotnosť výrobku	3,49 kg
Stupeň krytia	IP65
Výbava navyše	4 deliace priehradky a 1 organizér s vekom

### Pracovné svetlo s úložným priestorom



#### DWST08061-1

- Nastaviteľné pracovné svetidlo s dvoma otočnými panelmi (v 2 osiach), dodávané s otvorenou prepravkou.
- Výkonné osvetlenie: 2 LED panely – 4000 lúmenov, prirodzene biele LED so 7 nastaveniami jasů.
- Rôzne možnosti umiestnenia: sklápny kovový hák na zavesovanie a držiak na upevnenie na statív.
- Akumulátorové napájanie: Prevádzka s akumulátormi DEWALT® 18 V XR (nie je súčasťou balenia).



Technické údaje:	DWST08061-1
Vonkajšie rozmery Š × H × V	395 × 352 × 255 mm
Vnútroňé rozmery Š × H × V	328 × 208 × 233 mm (box)
Objem	15,9 l
Nosnosť	25 kg
Hmotnosť výrobku	5,082 kg
Stupeň krytia	IP65

### Nabíjačka



#### DWST83471

- Umožňuje súčasne nabíjanie akumulátorov prúdom 4 A pri otvorenom aj zatvorenom veku.
- Prehriatie akumulátorov nehrozi ani pri extrémnych podmienkach okolitého prostredia
- Ukladať je možné až 12 akumulátorov + 2 v nabíjajúcich držiakoch.
- Zahŕňa vnútorný nabíjací port USB typu A + vonkajší nabíjací port USB typu C.
- Ochrana proti prachu a vode zodpovedajúca triede IP55.
- Vnútroňý + vonkajší LED indikátor nabíjania.

Dodávané bez akumulátorov



Technické údaje:	DWST83471
Vonkajšie rozmery Š × H × V	366 × 244 × 270 mm
Vnútroňé rozmery Š × H × V	330 × 213 × 140 mm
Objem	10 l
Hmotnosť výrobku	4,210 kg
Stupeň krytia	IP65

### Brašna



#### DWST83522-1

- Táto taška na náradie je vyrobená z pevnej plachtoviny odpudzujúcej nečistoty, v kombinácii s balistickým nylonom s hustotou 1680 denier. Dodáva sa so zdvojeným otváracím zipsom, ergonomickou rukoväťou a vystlaným ramenným popruhom. Prístup v rozsahu 360° uľahčuje vyhľadávanie náradia. Je vybavená vreckami na elektrické náradie, akumulátory a príslušenstvo a priehľadným vreckom so zipsom pre rýchlo prístupné predmety. Navyše má odolné, vodotesné dno. Je pripojiteľná k súčastiam úložného systému TOUGHSYSTEM®.

Technické údaje:	DWST83522-1
Vonkajšie rozmery Š × H × V	569 × 384 × 335 mm
Vnútroňé rozmery Š × H × V	500 × 275 × 305 mm
Objem	55,5 l
Nosnosť	35 kg
Hmotnosť výrobku	3,210 kg

**1/2 taška**

**DWST83524-1**

- Taška na náradie s polovičnou šírkou je vyrobená z hybridných materiálov poskytujúcich maximálnu odolnosť a pevnosť. Základným materiálom jej konštrukcie je balistický nylon. Je vybavená nastaviteľnými ramennými popruhmi, zdvojeným otváracím zipsom, vyhradenými vreckami na elektrické náradie, akumulátory a príslušenstvo a priehľadným vreckom so zipsom pre rýchlo prístupné predmety. Prístup v rozsahu 360° uľahčuje vyhľadávanie náradia. Má tiež odolné, vodotesné dno a je pripojiteľná k súčastiam úložného systému TOUGHSYSTEM®.

Technické údaje:	DWST83524-1
Vonkajšie rozmery Š × H × V	300 × 300 × 390 mm
Vnútorne rozmery Š × H × V	280 × 230 × 350 mm
Objem	30 l
Nosnosť	18 kg
Hmotnosť výrobku	1,97 kg

**Sada kufrov na kolieskach**

**DWST83402-1**

- Táto úložná zostava je tvorená nasledujúcimi položkami:  
1× plytký kufor (DWST83293-1)  
1× hlboký kufor (DWST83294-1)  
1× mobilný kufor (DWST83295-1)

Technické údaje:	DWST83402-1
Vonkajšie rozmery Š × H × V	628 × 515 × 998 mm
Vnútorne rozmery Š × H × V	
Objem	
Nosnosť	113 kg
Hmotnosť výrobku	23,583 kg
Stupeň krytia	IP65

**Vozík s kufkami**

**DWST83401-1**

- Táto úložná zostava je tvorená nasledujúcimi položkami:  
Vozík (1-70-324)  
Hlboký kufor (DWST83342-1)  
Stredný kufor (DWST83294-1)  
Plytký kufor (DWST83293-1)

Technické údaje:	DWST83401-1
Vonkajšie rozmery Š × H × V	700 × 620 × 1 113 mm
Vnútorne rozmery Š × H × V	
Objem	
Nosnosť	120 kg (kombinovaná)
Hmotnosť výrobku	33,77 kg

**Vozík**

**1-70-324**

- Výškovo nastaviteľné držiaky na vytváranie vlastných kombinácií.
- Robustný oceľový rám.
- Veľké (8") odolné gumové kolesá, ideálne na použitie v náročných podmienkach na staveniskách.
- Dodáva sa s 3 × 2 držiakmi.
- Dostupné samostatne: 1-70-362, súprava 2 držiakov.

Technické údaje:	1-70-324
Vonkajšie rozmery Š × H × V	685 × 514 × 1 134 mm
Nosnosť	120 kg (v rovine) / 80 kg (na schodisku)
Hmotnosť výrobku	18,96 kg

**Držiaky**

**1-70-362**

- Držiaky (vždy jeden pár) na prepravu ďalších Tough-Boxov (napr. 5 boxov typu DS 150).

Technické údaje:	1-70-362
Vonkajšie rozmery Š × H × V	270 × 72 × 75 mm
Hmotnosť výrobku	0,579 kg

**Penová vložka**

DWST7-97150

**DWST83459-1**

- Prispôsobiteľná penová vložka pre vaše ručné aj elektrické náradie.
- S ľahko vyberateľnými blokmi s veľkosťou 20 mm pre prispôsobiteľné riešenie.

Technické údaje:	DWST83459-1
Vonkajšie rozmery Š × H × V	485 × 320 × 75 mm
Hmotnosť výrobku	0,218 kg
Stupeň krytia IP	žiadny

**Dielenské držiaky**

**DSRACK**
**DWST1-75694**

- Úložný systém na stenu na uloženie všetkých kufrov Tough System. Je možné prichytiť na stenu dielne alebo do vozidla, nosnosť jedného páru držiakov 30 kg, nosnosť celého stojana 200 kg.
- 5 párov držiakov, nosnosť 40 kg/pár.
- Rozmery: Š × H × V: 650 × 329 × 1806 mm.

Technické údaje:	DWST1-75694
Vonkajšie rozmery Š × H × V	650 × 329 × 1 806 mm
Maximálna nosnosť	200 kg
Max. zaťaženie jednej dvojice držiakov	50 kg
Hmotnosť výrobku	8,00 kg

**Adaptér na upevnenie Tstak na TOUGHSYSTEM**

**DWST08017-1**

- Umožňuje pripojenie kufrov a príslušenstva Tstak na kufre TOUGHSYSTEM 1 a 2
- Integrovaný držiak elektrického náradia.
- Na uloženie vrtačiek pomocou háka na opasok.

Technické údaje:	DWST08017-1
Vonkajšie rozmery Š × H × V	537 × 342 × 52 mm
Hmotnosť výrobku	1,334 kg
Stupeň krytia IP	žiadny



# RAD TOUGHSYSTEM® 2.0 DXL

Zostavte si svoje vlastné skladovacie riešenie pomocou týchto špičkových úložných kufrov, ktoré sú konštruované tak, aby poskytovali vynikajúcu odolnosť, jednoduchú prepraviteľnosť a možnosti vlastného prispôsobenia.

Možnosť priameho prepojenia s modulmi systémov DXL a TOUGHSYSTEM® 2.0

Integrovaná zavora umožňujúca zabezpečené ukladanie náradia na stavenisku

Tesnenie proti účinkom poveternostných podmienok, ktoré chráni náradie pred vodou a prachom na stavenisku

Automatické stohovacie západky umožňujú rýchle spájanie so všetkými modulmi systémov DXL a TOUGHSYSTEM 2.0® v polovičnej aj plnej šírke

Brzdy otočných koliesok, ktoré zaisťujú pojazdný podstavec, sú prepínateľné medzi otočným a pevným režimom.

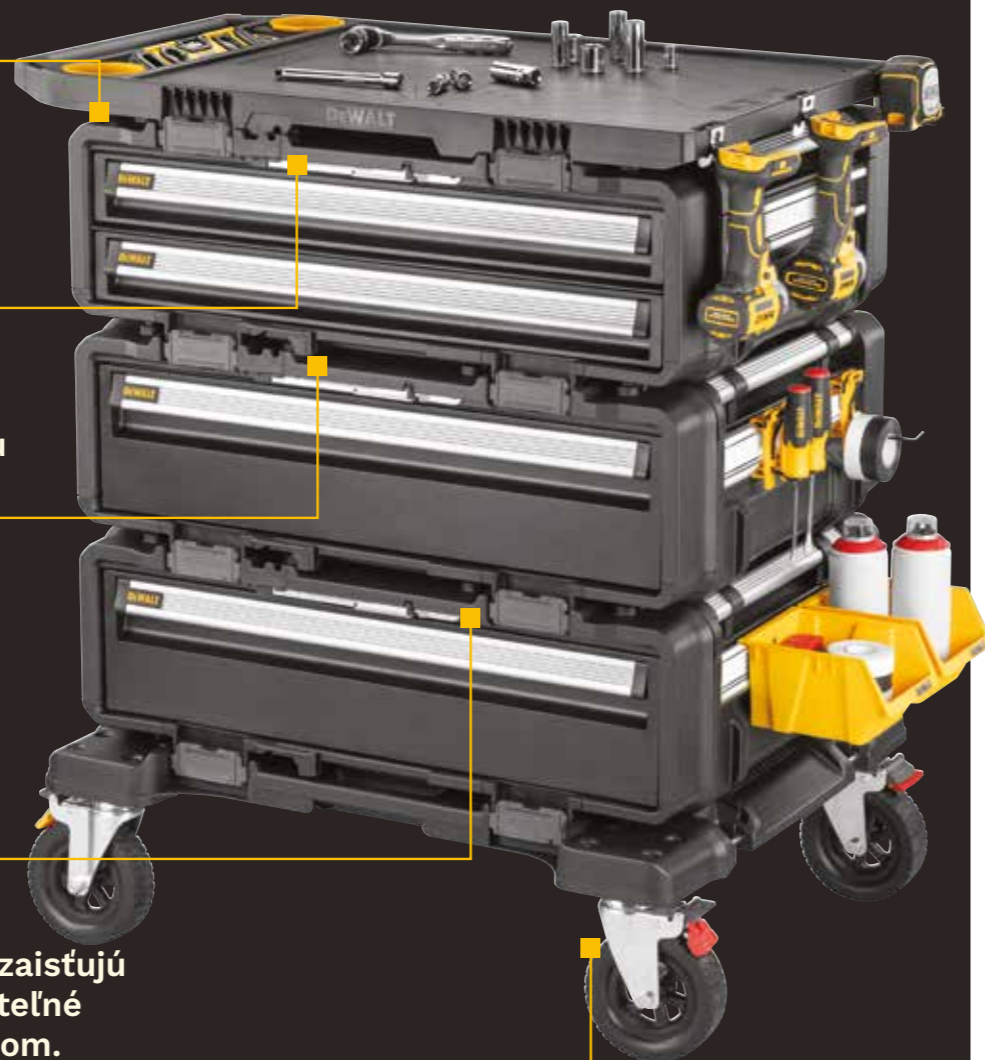

## Rad TOUGHSYSTEM DXL

### HLBOKÁ ZÁSUVKA



#### DWST08510-1

- Postavte sa náročným podmienkam a rozšírite svoj systém o hlbokú zásuvku. Táto všestranná zásuvka vám pomôže optimalizovať organizáciu náradia vďaka vyberateľným priehradkám a bočným kovovým stojanom na ukladanie ďalšieho náradia. Zásuvka sa vyznačuje plynulým otváraním a bezpečným zatváraním.

Technické údaje:	DWST08510-1
Rozmery zásuvky	64,5 × 47 × 14,5 cm
Objem zásuvky	47 l
Nosnosť	25 kg
Hmotnosť výrobku	18,245 kg

### PLYTKÉ ZÁSUVKY



#### DWST08520-1

- Postavte sa náročným podmienkam a rozšírite svoj systém o 2 ďalšie zásuvky. Tieto všestranne použiteľné zásuvky vám pomôžu optimalizovať organizáciu náradia pomocou odnímateľných priehradiek a rýchlo prístupovať k náradiu zavesenému na bočných kovových stojanoch. Toto prispôsobiteľné riešenie zahŕňa 2 veľké zásuvky, ktoré sa vyznačujú plynulým otváraním a bezpečným zatváraním.

Technické údaje:	DWST08520-1
Rozmery zásuvky	64,5 × 47 × 6 cm
Objem zásuvky	42,8 l
Nosnosť	25 kg (12,5 kg na zásuvku)
Hmotnosť výrobku	23,416 kg

### PODVOZOK



#### DWST08530-1

- Prídte na pracovisko s dostatočným úložným priestorom a funkčnou pracovnou plochou. Konštrukcia podvozka umožňuje jednoduchú ovládateľnosť aj v nerovnom teréne a v ďalších náročných prostrediach. Získajte možnosť pohybu v celom 360° rozsahu vďaka 4 odolným kolieskam, ktoré umožňujú jednoduché použitie v stiesnených priestoroch a v ostrých rohoch.

Technické údaje:	DWST08530-1
Nosnosť	200 kg
Hmotnosť výrobku	17,065 kg

### MOBILNÁ PRACOVNÁ DOSKA



#### DWST08550-1

- Udržujte náradie a základné potreby usporiadané a pripravené vďaka vyhradenému priestoru na vyberateľné priehradky, ručné náradie alebo príslušenstvo. Svoju pracovnú plochu budete môcť na stavenisku voľne premiestňovať vďaka širokej vstavanej ergonomickému rukoväti, ktorá uľahčuje manévrovanie. Robte rýchle merania podľa integrovaného značenia povrchu a majte nápoje alebo drobné príslušenstvo stále poruke vďaka 2 integrovaným držiakom nádob.

Technické údaje:	DWST08550-1
Nosnosť	40 kg
Hmotnosť výrobku	3,894 kg

### ZOSTAVA 5 V 1



#### DWST60510-1

- Táto úložná zostava je tvorená nasledujúcimi položkami: 2x hlboká zásuvka (DWST08510-1) 1x mobilná pracovná doska (DWST08550-1) 1x plytká zásuvka (DWST08520-1)

Technické údaje:	DWST60510-1
Stupeň krytia IP	54

**ZOSTAVA 4 V 1**



**DWST60520-1**

- Táto úložná zostava je tvorená nasledujúcimi položkami:  
1x hlboká zásuvka (DWST08510-1)  
1x plytká zásuvka (DWST08520-1)  
1x podvozok (DWST08530-1)  
1x mobilná pracovná doska (DWST08550-1)

Technické údaje:	DWST60520-1
Stupeň krytia IP	54

**Príslušenstvo TOUGHSYSTEM® DXL**

**KOVOVÁ LIŠTA 120 cm NA MONTÁŽ NA STENU**



**DWST82800-1**

- Táto kovová lišta s dĺžkou 120 cm je ústrednou súčasťou dielenského úložného systému DEWALT®. Za svoju odolnosť vďačí tomu, že je vyrobená z vysokopevnej ocele. Zahŕňa dva zakončovacie a spojovacie diely, ktoré jej dodávajú uzatvorený vzhľad a súčasne umožňujú plynulé vodorovné spájanie väčšieho počtu lišt.
- Rozsah dodávky zahŕňa osem upevňovacích prvkov na montáž na drevenú/sadrokartónovú stenu.

Technické údaje:	DWST82800-1
Dĺžka	120 cm
Nosnosť	180 kg
Hmotnosť výrobku	1,792 kg

**KRÁTKY HÁK**



**DWST82805-1**

- Krátky štandardný hák je možné pripieňovať priamo ku kovovej lište. Je dokonale vhodný na ukladanie vybavenia na starostlivosť o trávniky, skladacích schodíkov aj súčasti záhradného nábytku.
- Je vyrobený z vysokopevnej ocele a opatrený povlakom z protišmykového materiálu, ktorý prispieva k ochrane proti poškrabaniu a korózii.
- K lište sa tento hák pripieňuje pomocou patentovaného západkového systému.
- Hák je možné pripieňať aj na moduly DXL.

Technické údaje:	DWST82805-1
Nosnosť	22,6 kg
Hmotnosť výrobku	0,283 kg

**SÚPRAVA 2 PLASTOVÝCH ZÁSObNÍKOV**



**DWST82813-1**

- Plastové zásobníky je možné pripieňovať priamo ku kovovej lište bez použitia náradia alebo spojovacích súčastí. Sú dokonale vhodné na ukladanie drobných dielov, akými sú matice, skrutky a vruty, a ich veľký čelný otvor umožňuje jednoduchý prístup.
- Sú vyrobené z robustného kompozitného plastu, ktorý im poskytuje potrebnú pevnosť a odolnosť.
- Zásobníky je možné pripieňať aj na moduly DXL.

Technické údaje:	DWST82813-1
Nosnosť	4,53 kg/zásobník
Hmotnosť výrobku	0,594 kg

**DRŽIAK NA ELEKTRICKÉ NÁRADIE**



**DWST82823-1**

- Umožňuje ukladanie väčšiny modelov elektrického náradia DEWALT® 12 V a 18 V XR vo vyhotovení s pištoľovou rukoväťou (iba 1 kus náradia). K lište sa toto puzdro pripieňuje pomocou patentovaného západkového systému.
- Držiak je možné pripieňať aj na moduly DXL.

Technické údaje:	DWST82823-1
Nosnosť	4,53 kg
Hmotnosť výrobku	0,453 kg

**OSEM DIELNA SÚPRAVA HÁKOV**

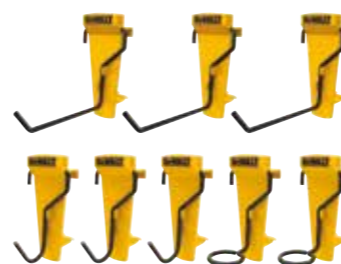

**DWST82816-0**

- Túto 8-dielnu súpravu hákov je možné pripieňovať priamo ku kovovej lište. Zahŕňa tri rôzne typy hákov, ktoré uľahčujú ukladanie rozmanitých druhov ručného náradia a príslušenstva. Sú vyrobené z vysokoodolného kompozitného plastu, ktorý unesie najrôznejšie ručné náradie aj príslušenstvo.
- Je možné pripieňať aj na moduly DXL.

Technické údaje:	DWST82816-0
Nosnosť	2,26 kg/hák
Hmotnosť výrobku	0,254 kg

**SÚPRAVA 2 DRŽIAKOV AKUMULÁTOROV**



**DWST82820-0**

- Dvojdielna súprava držiakov akumulátorov s upevňovacími zarážkami vám umožňuje ukladať po jednom akumulátore DEWALT XR 12 V, 18 V alebo FLEXVOLT, a udržiavať tak vaše akumulátory v usporiadanom a ľahko prístupnom stave.
- Držiaky je možné pripieňať aj na moduly DXL.

Technické údaje:	DWST82820-0
Nosnosť	2,26 kg
Hmotnosť výrobku	0,254 kg



# TAŠKY A BRAŠNY

**TAŠKY NA NÁRADIE DEWALT SÚ ĽAHKÉ A ROBUSTNÉ, S VODOTESNOU ZÁKLADŇOU, IDEÁLNE NA POUŽITIE NA STAVENISKU. MAJTE VŠETKO POTREBNÉ STÁLE PRI SEBE**

**RÝCHLO UZATVÁRATEĽNÝ ZIPS –** Ergonomický zips v tvare U umožňuje rýchle ukladanie a vyberanie náradia aj pri práci v rukaviciach.

**KONŠTRUKCIA Z ODOLNÝCH MATERIÁLOV –** Uplatní sa aj na najnáročnejších pracoviskách vďaka odolnej tkanine 1680 denier a plachte odpudzujúcej nečistoty.

**DIZAJNOVÉ VYHOTOVENIE SO ZVÝŠENOU VIDITEĽNOSŤOU –** Udržujte si trvalý prehľad o uloženom náradí vďaka zvýrazňujúcej žltej vnútornej tkanine.

**ZNÁŠA NAJNÁROČNEJŠIE PODMIENKY –** Odoláva najnáročnejším podmienkam vďaka vodeodolnej priehradke s triedou ochrany IP54 a vodotesnému dnu.



## Tašky na náradie SOFT STORAGE

### Batoch s kolieskami a teleskopickou rukoväťou



#### DWST60101-1

- Môžete využívať 46 vreciek vrátane oddelených priehradiek na vrtačku a akumulátory.
- Jednoduchá ovládateľnosť – odolné kolieska a teleskopická rukoväť.
- Vystlaný ergonomický chrbtový oporný systém.
- Oddelená priehradka na notebook. Veľkosť notebooku do 14".
- Vyhradené vrecko na fľaše a jedinečný úsek na dlhé náradie.
- Vyhradená príchytka na meracie pásmo a kovová karabína.



Technické údaje:	DWST60101-1
Rozmery (Š × H × V)	350 × 240 × 540 mm
Maximálna nosnosť	25 kg
Počet úložných priestorov	46
Objem	28,7 l
Hmotnosť výrobku	3,6 kg

### Batoch



#### DWST60102-1

- Môžete využívať 43 vreciek vrátane oddelených priehradiek na vrtačku a akumulátory.
- Vystlaný ergonomický chrbtový oporný systém.
- Oddelená priehradka na notebook. Veľkosť notebooku do 14".
- Vyhradené vrecko na fľaše a jedinečný úsek na dlhé náradie.
- Vyhradená príchytka na meracie pásmo a kovová karabína.



Technické údaje:	DWST60102-1
Vnútorne rozmery Š × H × V	340 × 150 × 460 mm
Objem	23,8 l
Nosnosť	25 kg
Hmotnosť výrobku	3,4 kg

### Elektrikárska brašna 11"



#### DWST60105-1

- Využívajte 36 vreciek.
- Predná priehradka uzatvárateľná pomocou zipsu.
- Otočná rukoväť s pohodlným úchopovým povrchom.
- Ergonomický zips v tvare U umožňuje rýchle ukladanie a vyberanie náradia aj pri práci v rukaviciach.
- Vystlaný ergonomický ramenný popruh.
- Pomocou integrovanej robustnej kovovej karabíny môžete pripieňovať malé náradie alebo zavesovať kľúče.



Technické údaje:	DWST60105-1
Rozmery (Š × H × V)	230 × 245 × 230 mm
Objem	15,16 l
Nosnosť	25 kg
Hmotnosť výrobku	2,75 kg

### Otvorená taška s držadlom 20"



#### DWST60106-1

- Využívajte 36 vreciek na ukladanie a prenášanie náradia, ktoré tak bude vždy ľahko a rýchlo k dispozícii.
- Zabezpečte cenné osobné predmety v prednej priehradke uzatvárateľnej pomocou zipsu.
- Otočná rukoväť s pohodlným úchopovým povrchom vám umožní rýchly prístup k uloženým predmetom.
- Ergonomický zips v tvare U umožňuje rýchle ukladanie a vyberanie náradia aj pri práci v rukaviciach.
- Vystlaný ramenný popruh.
- Pomocou integrovanej robustnej kovovej karabíny môžete pripieňovať malé náradie alebo zavesovať kľúče.



Technické údaje:	DWST60106-1
Rozmery (Š × H × V)	580 × 270 × 320 mm
Maximálna nosnosť	25 kg
Počet úložných priestorov	36
Hmotnosť výrobku	2,75 kg

### Pojazdná taška 18"



#### DWST60107-1

- Môžete využívať 27 vreciek.
- Predná priehradka uzatvárateľná pomocou zipsu.
- Základňa zo vstrekovaného plastu poskytuje ochranu na mokrej podlahe.
- Jednoduchá ovládateľnosť – odolné kolieska a teleskopická rukoväť.



Technické údaje:	DWST60107-1
Vnútorne rozmery Š × H × V	455 × 245 × 350 mm
Objem	56,48 l
Nosnosť	25 kg
Hmotnosť výrobku	4,1 kg

**Taška 20"**



**DWST60104-1**

- Môžete využívať 33 vreciek vrátane oddelených priehradiek na vŕtačku a akumulátory.
- Dodatočné usporiadanie – všetky základné potreby môžete mať stále poruke vďaka vyhradeným popruhom pre vodovahu, sponám pre meracie pásmo a kovovej karabíne.

Technické údaje:		DWST60104-1
Rozmery (Š × H × V)		508 × 290 × 310 mm
Maximálna nosnosť		25 kg
Počet úložných priestorov		33
Hmotnosť výrobku		2,3 kg



**Taška 16"**



**DWST60103-1**

- Môžete využívať 33 vreciek vrátane oddelených priehradiek na vŕtačku a akumulátory.
- Základňa zo vstrekovaného plastu poskytuje ochranu na mokrej podlahe.

Technické údaje:		DWST60103-1
Vnútoré rozmery Š × H × V		400 × 220 × 300 mm
Objem		32 l
Nosnosť		25 kg
Hmotnosť výrobku		2,3 kg



**Kapsy na náradie**

**Kožená zostava kaps s opaskom**



**DWST50112-1**

- Náradie a príslušenstvo môžete ukladať v 11 vreckách.
- Koža nubuk najvyššej kvality s upravenou lícovou stranou, vystužené nity a dvojité prešitie poskytujú dodatočnú pevnosť tam, kde je najpotrebnejšia.
- Prenášanie medzi pracoviskami uľahčujú 2 robustné rukoväti.
- Získajte zvýšenú stabilitu počas dlhých pracovných dní prostredníctvom odolnej popruhovej tkaniny a koženého opasku.

Technické údaje:		DWST50112-1
Hmotnosť výrobku		1,16 kg
Počet vreciek		11
Počet rukoväti		2
Počet pútok na kladivo		2
Nosnosť		20 kg

**Kožená zostava kaps s opaskom**



**DWST50113-1**

- Náradie a príslušenstvo môžete ukladať v 18 vreckách.
- Získajte dodatočné možnosti ukladania pomocou rýchločinnnej pracky a odolných polkruhových úchytov na pripevnenie postroja (predáva sa samostatne).
- Koža nubuk najvyššej kvality s upravenou lícovou stranou, vystužené nity a dvojité prešitie poskytujú dodatočnú pevnosť tam, kde je najpotrebnejšia.
- Ergonomicky navrhnutý, bohato vystlaný, široký kožený opasok, ktorý poskytuje optimálnu podporu.

Technické údaje:		DWST50113-1
Hmotnosť výrobku		1,966 kg
Počet vreciek		18
Počet rukoväti		2
Nosnosť		20 kg

**Zostava kaps s opaskom**



**DWST40603-1**

- Využívajte 25 vreciek na ukladanie a prenášanie náradia a príslušenstva, ktoré tak bude vždy ľahko a rýchlo k dispozícii.
- Pevná konštrukcia z odolnej tkaniny 1680 denier a plachtoviny odpudzujúcej nečistoty.
- Vystlaný opasok so šírkou 14 cm, ktorý je vybavený prackou s dvoma trňmi a odolnými kovovými háčikmi na pripevnenie postroja (predáva sa samostatne), poskytuje dodatočnú podporu.

Technické údaje:		DWST40603-1
Hmotnosť výrobku		1,896 kg
Počet vreciek		25
Počet rukoväti		2
Počet pútok na kladivo		2
Počet vreciek		25
Nosnosť		20 kg

**Kompletná zostava kaps s opaskom**



**DWST1-75552**

- Kožený pás a rýchloupínacia spona držia vŕtačku bezpečne na určenom mieste.
- Určené pre pravákov aj ľavákov.
- Kožené kapsy na usporiadanie nástrojov a vŕtákov.
- Puzdro je možné použiť s akýmkoľvek remeňom na náradie DEWALT.

Technické údaje:		DWST1-75552
Hmotnosť výrobku		1,65 kg
Počet vreciek		7
Počet rukoväti		1
Nosnosť		15 kg

**Opaskové vrecko na náradie**



**DWST40101-1**

- Využívajte 12 vreciek na ukladanie a prenášanie náradia a príslušenstva, ktoré tak bude vždy ľahko a rýchlo k dispozícii.
- Pevná konštrukcia z odolnej tkaniny 1680 denier a plachtoviny odpudzujúcej nečistoty.
- Vyhýbajte sa nepohodliu pri dlho trvajúcich pracovných činnostiach pomocou odolného opasku s dvojitou valčekovou prackou vybavenou dvoma trňmi.

Technické údaje:		DWST40101-1
Hmotnosť výrobku		0,75 kg
Počet vreciek		12
Počet rukoväti		1
Počet pútok na kladivo		1
Nosnosť		10 kg

### Opasková kapsa na klince



#### DWST40201-1

- Využívajte 13 vreciek na ukladanie a prenášanie príslušenstva a ručného náradia, ktoré tak bude vždy ľahko a rýchlo k dispozícii.
- Pevná konštrukcia z odolnej tkaniny 1680 denier a plachtoviny odpudzujúcej nečistoty.
- Vyhýbajte sa nepohodliu pri dlho trvajúcich pracovných činnostiach pomocou odolného opasku s dvojitou valčekovou prackou vybavenou dvoma trými.

Technické údaje:	DWST40201-1
Hmotnosť výrobku	0,72 kg
Počet vreciek	13
Počet rukovätí	1
Počet pútok na kladivo	1
Nosnosť	10 kg

### Traky pre opaskové kapsy



#### DWST40901-1

- Traky sú vyrobené z odolného polyesterového materiálu, čo zaisťuje ich dlhotrvajúcu životnosť aj v náročných pracovných podmienkach.
- Nastaviteľné popruhy umožňujú prispôbiť ich pre individuálne pohodlie, čo zaisťuje optimálny komfort počas celého dňa. Traky sú kompatibilné s väčšinou opaskových kaps DEWALT. Traky majú niekoľko slučiek na prípevnenie nástrojov vrátane kapsy na mobilný telefón.

Technické údaje:	DWST40901-1
Hmotnosť výrobku	0,45 kg
Počet úložných priestorov	1
Počet rukovätí	1
Nosnosť	20 kg

### Opasok na náradie



#### DWST1-75651

- Ergonomický vystlaný remeň z priedušnej sieťoviny zaručuje maximálny komfort.
- Remeň je vybavený ocelovými závesnými krúžkami v tvare D na použitie s trakmi.
- Možnosť použiť s akoukoľvek taškou alebo puzdrom DEWALT.
- Dĺžka 1,4 m.

### Kožený pás



#### DWST1-75661

- Pracka s dvoma trými zaisťuje pevné upnutie remeňa.
- Perforácia remeňa vyhovujúca všetkým veľkostiam pásu.
- Dĺžka remeňa 1,4 m.

### Záves na kladivo



#### DWST1-75662

- Kovové pútko na kladivo odolné proti korózii vhodné pre väčšinu kladív.
- DEN 1200 – pevná a odolná polyesterová tkanina.

### Tašky na náradie

#### Batoch na náradie



#### DWST81690-1

- Batoch z odolnej tkaniny a množstvom úložného priestoru na bezpečné uloženie ručného a elektrického náradia.
- Veľká predná kapsa s organizérom na náradie.
- Horné držadlo na pohodlné uchopenie batochu.
- Tuhá a nepremokavá základňa batochu chráni obsah batochu aj v nepriaznivých podmienkach.
- Pohodlné popruhy umožňujú komfortné prenášanie batochu aj pri využití maximálnej nosnosti 25 kg.

Technické údaje:	DWST81690-1
Rozmery (Š × H × V)	400 × 240 × 480 mm
Maximálna nosnosť	25 kg

### Taška na náradie



#### DWST1-79210

- Tkanina z materiálu so silou 600 a 1 200 Den.
- Veľká kapacita na uloženie elektrického a ručného náradia alebo príslušenstva.
- Odolné výsuvné držadlo a dve veľmi odolná kolieska umožňujú jednoduchú prepravu.
- Odnímateľná vnútorná priehradka.

Technické údaje:	DWST1-79210
Rozmery (Š × H × V)	500 × 300 × 310 mm

### Pracovné podstavce

#### Kovový pracovný podstavec



#### DWST1-75676

- Kovový pracovný podstavec na rezanie (kozy) 1 pár.
- Skladacie prenosné kozy s držadlom na ľahké prenášanie.
- Rýchle a ľahké otvorenie nôh.
- Integrovaná V drážka na ľahké prichytenie rúrok.
- Pogumované podložky zabraňujú kĺzaniu materiálu.

### Vzduchové náradie

#### Hadica na stlačený vzduch 30 m



#### DWP-CPACK30

- Otočná cievka s hadicou umožňuje odmotávať hadicu v akomkoľvek uhle a rýchlo ju namotávať.
- Rozširuje pracovný dosah vášho vzduchového náradia až na 30 m od kompresora.

Technické údaje:	DWP-CPACK30
Max. tlak	15 bar
Dĺžka	30 m

### Vzduchová nastreľovacia pištoľ na klince v cievkach



#### DPN46RN

- Pohodlná a kompaktná strechárska pištoľ.
- Nastaviteľná hĺbka nastrelenia zaručuje vyššiu kvalitu nastrelenia.
- Zásobník odolný proti rázom.
- Ideálna na prichytenie strešných šindľov a izolácií.

Technické údaje:	DPN46RN
Napájanie	Pneumatická
Typ spojenia klincov	V cievke
Max. priemer klincov	3,4 mm
Dĺžka klinca	19 – 45 mm
Priemer hlavičky klinca	10,1 mm
Kapacita zásobníka	120 klincov
Režim nastreľovania	Sekvenčný
Rozsah pracovných tlakov	4,8 – 8,3 bar
Spotreba vzduchu na jedno nastrelenie pri tlaku 6,9 baru	4,49 l
Vibrácie	2,67 m/s <sup>2</sup>
Hmotnosť	2,32 kg

# KATALÓG

RUČNÉHO NÁRADIA  
2025 - 2026



# NAVRHNUTÉ PRE PROFESIONÁLOV NA STAVENISKÁCH

Tento rad ručného náradia poskytuje základné vybavenie na pokrytie celého radu prác na staveniskách.

Bol navrhnutý tak, aby spĺňal potreby najnáročnejších stavebných profesionálov na svete. Naše náradie vychádza z prieskumu požiadaviek používateľov a pred schválením na použitie na určený účel je prísne testované.

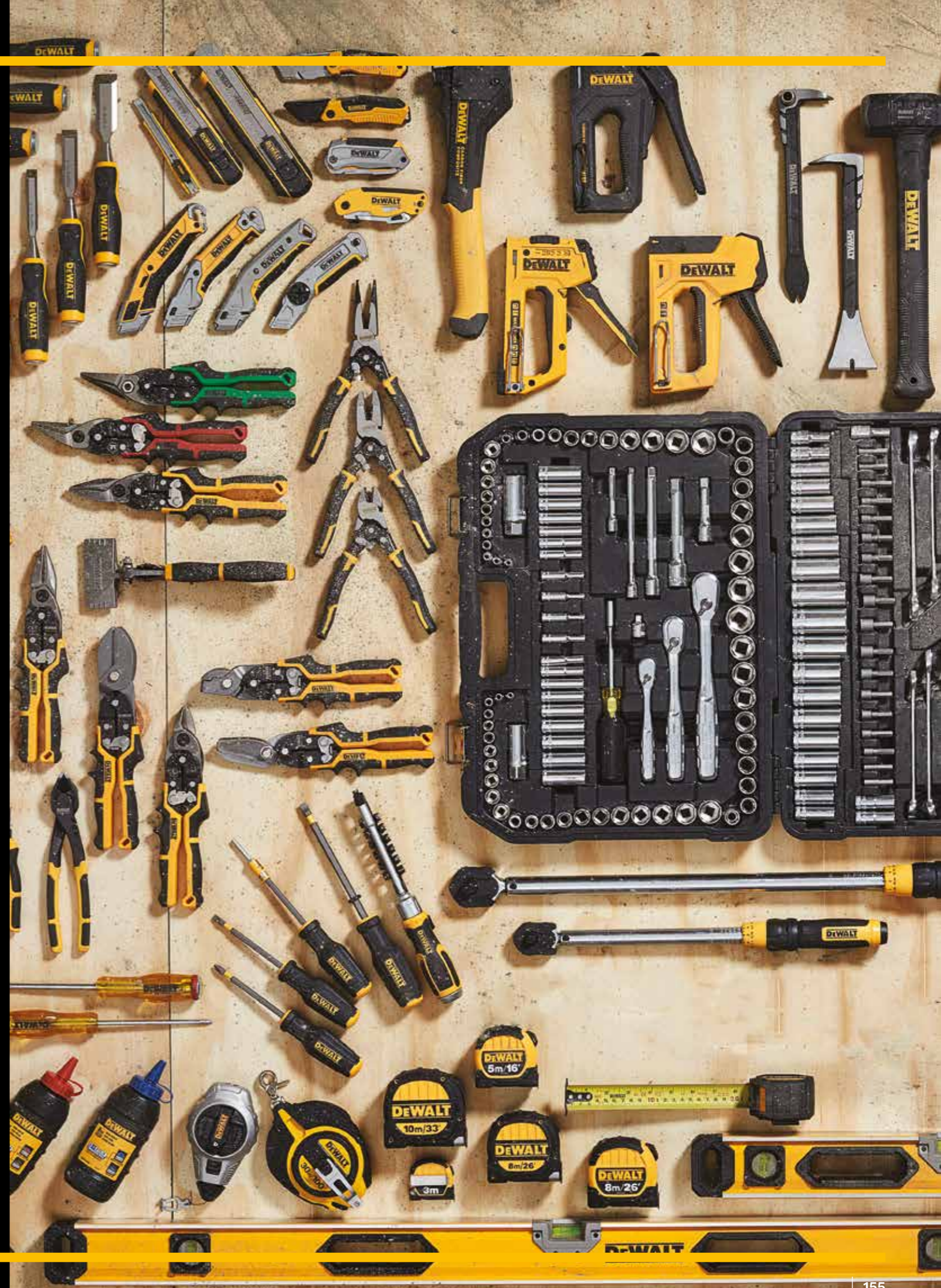

# KLÚČE

**PRESNOSŤ:** Konštrukcia čeluste uľahčuje minimálny pohyb čelusti medzi pohyblivou a pevnou čelustou, čo zaručuje presné nastavenie

**OZNAČENIE:** Laserom vyryté značky na presné nastavenie

**ROZPÄTIE:** Mimoriadne veľké rozpätie čelustí umožňuje použitie pre širšiu škálu upevňovacích prvkov

**PROTIŠMYKOVÉ VYHOTOVENIE:** Zvonovité ukončenie rukoväti bráni sklznutiu ruky z rukoväte pri práci

Výrobok na obrázku je DWHT80269-0.  
Podrobnosti nájdete na strane 5.

## SÚPRAVA 7 KUSOV KRÁTKYCH OČKOPLOCHÝCH RAČŇOVÝCH KLÚČOV

7-dielna súprava metrických leštených račňových krátkych klúčov DEWALT® je súčasťou širokej škály račňových klúčov. Súprava obsahuje klúče 10, 12, 13, 14, 15, 17 a 19 mm. Račňa má 72 zubov, stačí im pootočením o 5° a používajú technológiu DirectTorque.

Kód výrobku	DWMT19261-0
Rozmery (d × š × v)	19 × 4 × 13 cm
Hmotnosť výrobku	0,988 kg



## SÚPRAVA 18 KUSOV METRICKÝCH OČKOPLOCHÝCH KLÚČOV

Táto 18-dielna súprava leštených metrických kombinovaných klúčov DEWALT® ponúka mnoho metrických kombinovaných klúčov pre akékoľvek požiadavky používateľov. Tieto klúče majú dlhý plochý dizajn, ktorý ponúka väčší dosah počas použitia a možnosť aplikovať väčší moment na spojovací prvok. Tieto klúče disponujú aj technológiou DirectTorque™, ktorá pomáha zabrániť pretáčaniu spojovacích prvkov.

Kód výrobku	DWMT19237-1
Rozmery (d × š × v)	39 × 16,8 × 6,5 cm
Hmotnosť výrobku	3,3 kg
Súprava obsahuje:	Kombinované klúče: Metrické 6, 7, 8, 9, 10, 11, 12, 13, 14, 15, 16, 17, 18, 19, 20, 21, 22, 24



## CELOKOVÝ NASTAVITELNÝ KLÚČ 250 MM

Celokový nastaviteľný klúč 250 mm (10") DEWALT® má moderný vzhľad a dizajn, ktorý zahŕňa ľahšiu a vyváženejšiu konštrukciu. Tieto klúče majú pohodlnú rukoväť, ktorá pomáha znižovať únavu pri dlhodobom používaní.

Kód výrobku	DWHT80268-0
Rozmery (d × š × v)	33,3 × 11,4 × 1,5 cm
Hmotnosť výrobku	0,484 kg



## CELOKOVÝ NASTAVITELNÝ KLÚČ 300 MM

Celokový nastaviteľný klúč 300 mm (12") DEWALT® má moderný vzhľad a dizajn, ktorý zahŕňa ľahšiu a vyváženejšiu konštrukciu. Tieto klúče majú pohodlnú rukoväť, ktorá pomáha znižovať únavu pri dlhodobom používaní.

Kód výrobku	DWHT80269-0
Rozmery (d × š × v)	38 × 12,6 × 1,5 cm
Hmotnosť výrobku	0,858 kg



# MOMENTOVÉ KLÚČE

**ÚCHOP:**  
Rukoväť z dvoch materiálov

**ODSTUPŇOVANIE:**  
(ft-lbs): 1 (Nm): 1,35

**NORMY:** Spĺňa požiadavky ASME/ISO/TAA

**UNIVERZÁLNOŠŤ:** Možnosť uťahovania aj povoľovania

**BEZPEČNOSŤ:**  
Zaistovací spúšťací spínač

**OCHRANA:**  
Ochranná gumová krytka hlavy

Výrobok na obrázku je DWMT75462-0.  
Podrobnosti nájdete na strane 7.

## 1/2" MOMENTOVÝ KLÚČ, ODSUPŇOVANIE (NM): 1,35

Tento 1/2" momentový kľúč DEWALT® má rukoväť z dvoch materiálov na pohodlné použitie a spĺňa normy ASME/ISO/TAA, čo zaručuje dodržiavanie štandardov kvality aj bezpečnosti. Ponúka možnosť uťahovania aj povoľovania s odstupňovaním momentu po 1 ft-lb a 1,35 Nm. Odolné úložné puzdro umožňuje jednoduché prenášanie a ochranu, predlžuje životnosť náradia a zvyšuje pohodlie pri skladovaní.

Kód výrobku	DWMT75462-0
Rozmery (d × š × v)	77 × 9,5 × 7 cm
Hmotnosť výrobku	2,8 kg



## 3/8" MOMENTOVÝ KLÚČ, ODSUPŇOVANIE (NM): 1,35

Tento 3/8" momentový kľúč DEWALT® má rukoväť z dvoch materiálov na pohodlné použitie a spĺňa normy ASME/ISO/TAA, čo zaručuje dodržiavanie štandardov kvality aj bezpečnosti. Ponúka možnosť uťahovania aj povoľovania s odstupňovaním momentu po 1 ft-lb a 1,35 Nm. Odolné úložné puzdro umožňuje jednoduché prenášanie a ochranu, predlžuje životnosť náradia a zvyšuje pohodlie pri skladovaní.

Kód výrobku	DWMT75463-0
Rozmery (d × š × v)	52 × 9 × 7,5 cm
Hmotnosť výrobku	1,6 kg

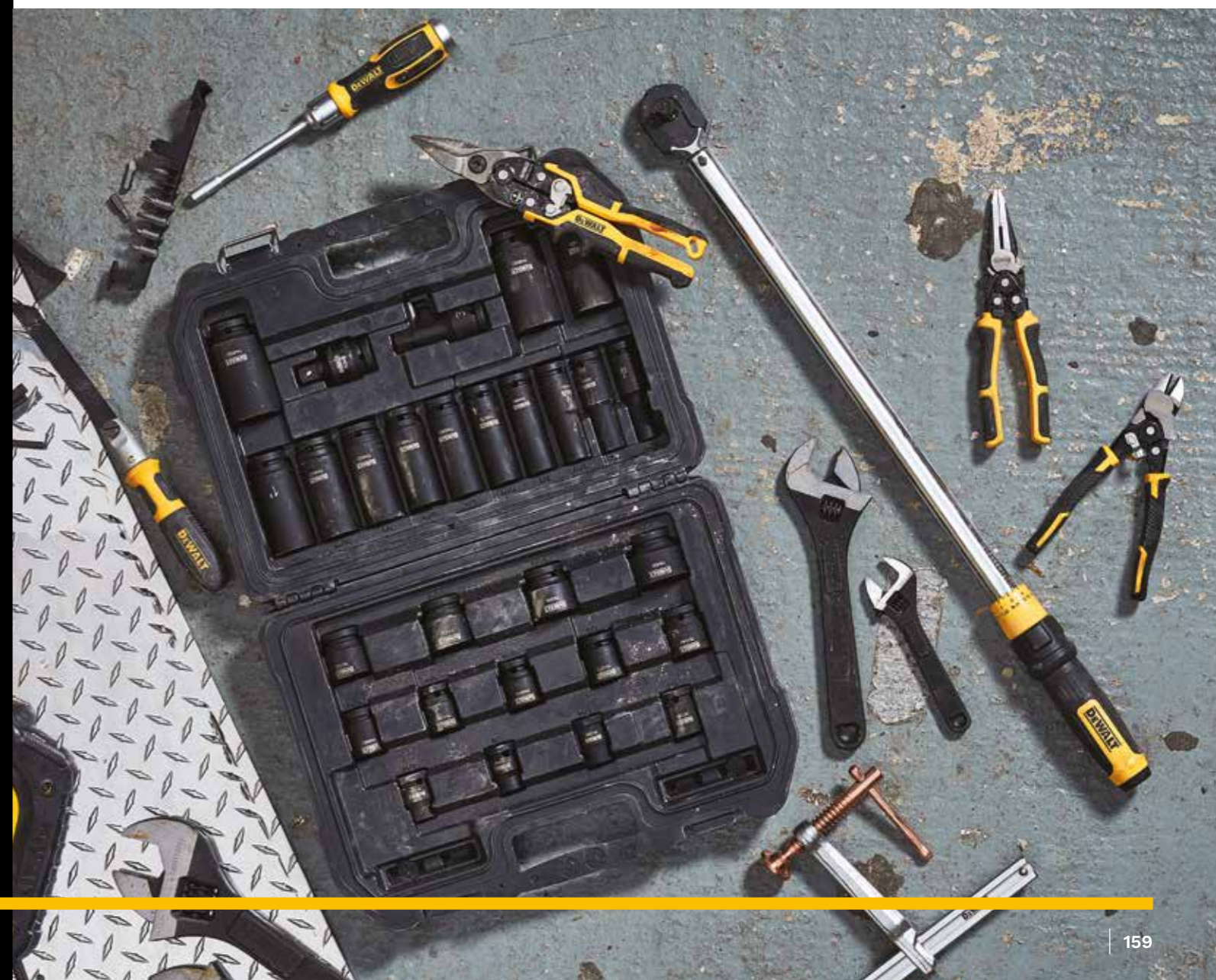

# SKRUTKOVAČE

**ODOLNOSŤ NA PROFESIONÁLNEJ ÚROVNI:**  
Odolnosť proti ohybu vďaka oceli S2

**ŠTVORSTRANNÁ RUKOVÄŤ:**  
Pre pohodlie a optimálny úchop



**10× LEPŠIA ODOLNOSŤ PROTI KORÓZII:** S čiernym chrómovaním a poniklovaným hrotom

**HROT MAX FIT:** Optimálne zapadne do upevňovacieho prvku a obmedzuje počet strhnutých skrutiek.

Výrobok na obrázku je DWHT62056-0.  
Podrobnosti nájdete na strane 9.

## SÚPRAVA 6 KUSOV SKRUTKOVAČOV MAXFIT SL PH

Súprava 6 skrutkovačov Full Fit DEWALT® s magnetickým systémom zaistenia skrutky, ktorý spoľahlivo pridrží skrutku a umožní skrutkovať len jednou rukou. CNC obrábané hroty s konštrukciou Full Fit poskytujú lepší kontakt s upevňovacím prvkom a obmedzujú tak strhávanie skrutiek. Ergonomická štvorstranná rukoväť z dvoch materiálov poskytuje pohodlie a maximálny krútiaci moment.

Kód výrobku	DWHT62056-0
Rozmery (d × š × v)	37 × 24,7 × 4,2 cm
Hmotnosť výrobku	0,857 kg

Súprava obsahuje:  
Plochý (5,5 × 125, 6,5 × 150 a 8 × 150), PH1 × 100, PH2 × 125 a PH3 × 125 mm



## SÚPRAVA 2 KUSOV SKRUTKOVAČOV MAXFIT SL PH

Súprava 2 skrutkovačov Full Fit DEWALT® s magnetickým systémom zaistenia skrutky, ktorý spoľahlivo pridrží skrutku a umožní skrutkovať len jednou rukou. Dizajn hrotov skrutkovačov Full Fit vyrábaný na CNC strojoch poskytuje väčší kontakt s upevňovacím prvkom a obmedzuje počet strhnutých skrutiek. Torzná zóna sa ohýba, obmedzuje vyskočenie. A ergonomická štvorstranná rukoväť z dvoch materiálov poskytuje komfort a maximálny moment.

Kód výrobku	DWHT62057-0
Rozmery (d × š × v)	34 × 14 × 4 cm
Hmotnosť výrobku	0,287 kg

Súprava obsahuje:  
125 mm skrutkovače (PH2 a SL8)



## SÚPRAVA 2 KUSOV SKRUTKOVAČOV MAXFIT

Predváždacia súprava zahŕňa 2 skrutkovače DEWALT MAX FIT®, ktoré boli navrhnuté pre odolnosť, majú čiernu chrómovanú povrchovú úpravu a poniklované hroty. Sú vyrobené z ocele S2, a preto sú odolné proti ohýbaniu. Presne opracované hroty MAX FIT® zlepšujú kontakt s upevňovacími prvkami, zatiaľ čo kovové koncovky a priedohodné drieky zaisťujú efektívny prenos sily. Mäkké rukoväti sú zárukou pohodlia a vysokého ťahovacieho momentu.

Kód výrobku	DWHT65100-0
Rozmery (d × š × v)	32,5 × 10,3 × 3,9 cm
Hmotnosť výrobku	0,43 kg

Súprava obsahuje:  
125 mm skrutkovače (PH2 a SL8)



## SÚPRAVA 8 KUSOV SKRUTKOVAČOV MAXFIT

Súprava obsahuje 8 skrutkovačov DEWALT® MAX FIT® navrhnutých na 10× väčšiu ochranu proti korózii. Ich tvar obmedzuje preklzávanie a strhávanie skrutiek a sú vybavené hrotmi MAX FIT®, ktoré zaručujú lepší kontakt so spojovacími prvkami.

Kód výrobku	DWHT65102-0
Rozmery (d × š × v)	36,8 × 28,9 × 3,5 cm
Hmotnosť výrobku	1,043 kg

Súprava obsahuje:  
1× PH1 × 3"; 1× PH2 × 4"; 1× PH3 × 6"; 1× SL3/16" × 4"; 1× SL3/16" × 4"; 1× SL5/16" × 6"; 1× SQ1 × 3"; 1× SQ2 × 4".



## TELESKOPICKÝ SKRUTKOVÁČ MULTI-BIT MAX FIT

Ide o súpravu teleskopického skrutkovača MAX FIT® so súpravou skrutkovacích bitov. Súčasťou súpravy je račňový skrutkovač, ktorý bol navrhnutý na optimálne uchytenie spojovacieho prvku a obmedzuje tak preklzávanie a strhávanie skrutiek. Jeho rukoväť je vyrobená z dvoch materiálov a je navrhnutá na menšie namáhanie ruky a vysoký krútiaci moment, aby ste mohli pohodlne zvládať viac projektov. Navyše sú bity šikovne uložené v rukoväti.

Kód výrobku DWHT68001-0

Rozmery (d × š × v) 29,6 × 12 × 3,7 cm

Hmotnosť výrobku 0,303 kg

Súprava obsahuje:

1× 1" bit: SL 3/16", SL 1/4", PH1, PH2, SQ2; 1× 2" bit: SL 3/16", SL 1/4", PH1, PH2, SQ2; 1× 25 mm inbus – PH2; 1× 25 mm šesťhran – 4 mm plochý; 1× 25 mm šesťhran – 6 mm plochý; 1× 25 mm šesťhran – SQ2; 1× 50 mm šesťhran – PH1; 1× 50 mm šesťhran – PH2; 1× 50 mm šesťhran – 4 mm plochý; 1× 50 mm šesťhran – 6 mm plochý; 1× 50 mm šesťhran – SQ2.



## SKRUTKOVÁČ MULTI-BIT MAX FIT

Univerzálny skrutkovač DEWALT® MAX FIT® pre 6 násadcov je navrhnutý tak, aby dokonale zapadol do upevňovacích prvkov a znižuje riziko strhnutia skrutiek. Dizajn pre 6 násadcov umožňuje rýchle vybratie aj uloženie nepoužívaných pracovných nástrojov. Tento výrobok je tiež vybavený systémom magnetického zaistenia skrutky, ktorý udržuje upevňovacie prvky v bezpečí pri vodorovnom alebo zvislom použití.

Kód výrobku DWHT66569-0

Rozmery (d × š × v) 29,9 × 11,6 × 3,5 cm

Hmotnosť výrobku 0,209 kg



## SÚPRAVA METRICKÝCH INBUSOVÝCH KLÚČOV SO ZAISTENÍM

Tento nástroj s metrickými inbusovými kľúčmi DEWALT® je vybavený tlačidlovým zaistovacím mechanizmom, ktorý môže zaistiť kľúč v jednej z troch polôh: 90°, 135° a 180°, čo zvyšuje všestrannosť jeho použitia. Jeho odolné oceľové bočnice/púzdro sú zárukou vysokého ťahovacieho momentu a ergonomického použitia. Nástroj obsahuje osem bežne používaných veľkostí inbusových kľúčov, čo z neho robí praktickú voľbu pre rôzne aplikácie.

Kód výrobku DWHT0-70263

Rozmery (d × š × v) 22,2 × 4,8 × 10,6 cm

Hmotnosť výrobku 0,298 kg



## MULTIFUNKČNÉ NÁRADIE 16 V 1

Toto multifunkčné náradie DEWALT® 16 v 1 je navrhnuté na rôzne úlohy a kombinuje v sebe funkčnosť s pohodlím. Obsahuje kliešte, štiepačky na drôty, skrutkovače, nôž a otvárač na fľaše, to všetko integrované v kompaktnom vyhotovení. Je vyrobený z odolných materiálov, ktoré sú zárukou spoľahlivosti a dlhej životnosti aj pri každodennom použití. Ideálne pre domácich majstrov aj profesionálov.

Kód výrobku DWHT0-71843

Rozmery (d × š × v) 24,4 × 12,9 × 2,4 cm

Hmotnosť výrobku 0,238 kg

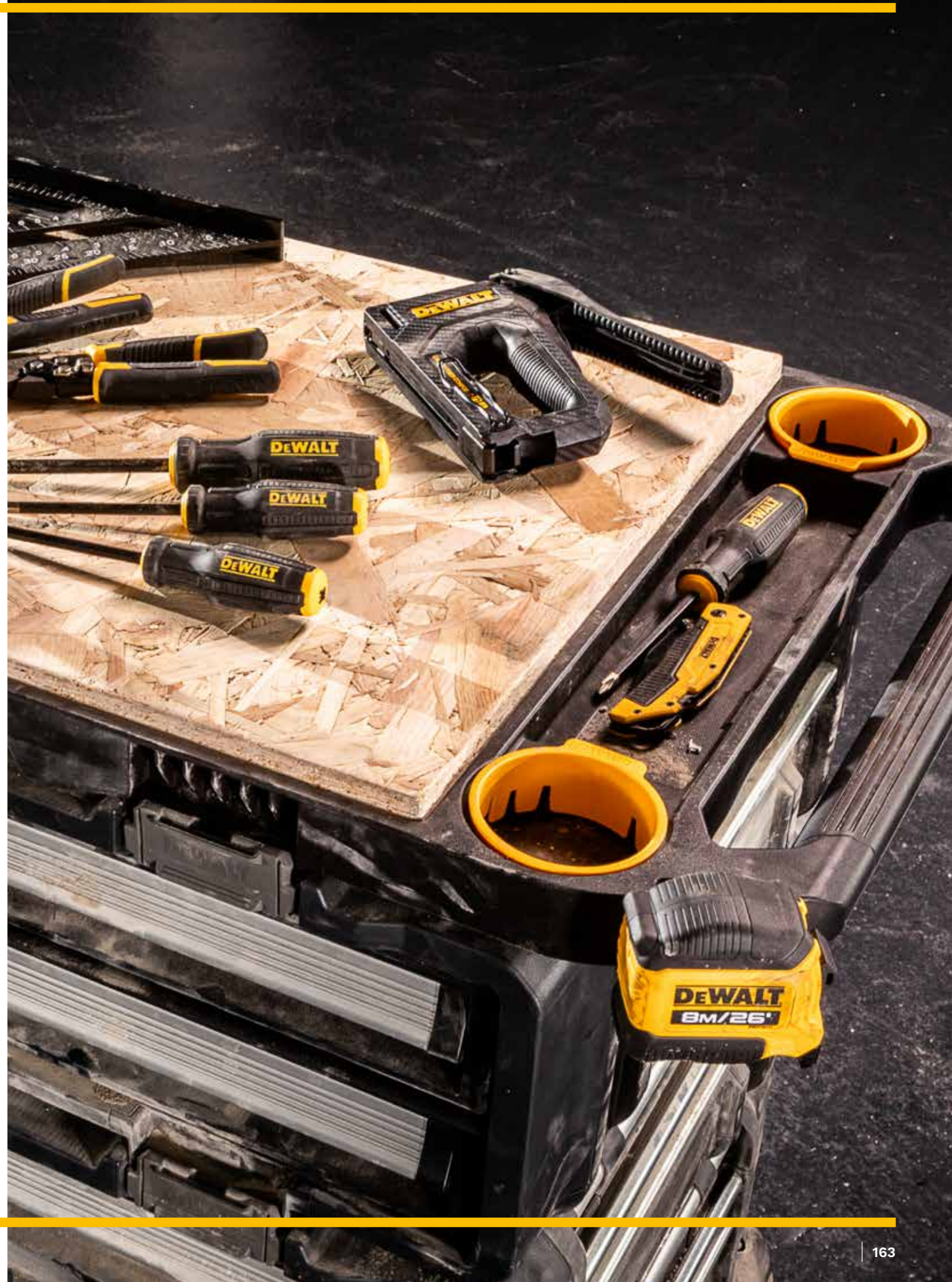

# KLIEŠTE

**LASEROVO KALENÉ OSTRIA:**  
Pre maximálnu pevnosť

**VYLEPŠENÁ HĽBKA TVRDOSTI:**  
Tvrdosť  $61 \pm 2$  HRC a hĺbka je  
 $1,5 \pm 0,5$  mm

Zóna úderu

**POVLAK Z ČIERNEHO OXIDU:**  
Pre predĺženú životnosť

Čelusť na uchopenie  
preťahovacieho pera

**Veľká páka:**  
Na zvýšenie sily čelustí

**DIZAJN RUKOVÄTE**  
**V TVARE PÍSMENA S:**  
Na pohodlnejšie držanie v ruke

**2-ZÓNOVÉ KOMFORTNÉ**  
**RUKOVÄTI:**  
Tvarované na optimálny  
úchop a kontrolu



## 275 MM KLIEŠTE NA PLOTY

Kliešte na ploty DEWALT® sú extrémne univerzálne vďaka možnosti používať ich ako kladivo, odstraňovať s nimi sponky, natáhať a spojovať drôty a ako bonus obsahujú dva strihače drôtov. Toto náradie je vyrobené z chróm-vanádovej ocele zaručujúcej pevnosť a odolnosť, a preto je ideálne pre akýkoľvek projekt.

Kód výrobku	DWHT0-70273
Rozmery (d × š × v)	34 × 12 × 12 cm
Hmotnosť výrobku	0,76 kg



## 250 MM SIKO KLIEŠTE S TLAČIDLOVOU POISTKOU

Vďaka svojim dlhým čelustiam poskytujú 250 mm siko kliešte DEWALT® s tlačidlovou poistkou väčšiu úchopovú plochu a dlhý dosah. Ich široko sa otvárajúca čelusť pojme väčšie skrutky, matice alebo rúrky, čo z nich robí nevyhnutné náradie pre vašu skrinku na náradie, pracovný stôl alebo do opasku na náradie. Sú tiež vybavené rukoväťou, ktorá bráni priškripeniu a zvyšuje tak pohodlie.

Kód výrobku	DWHT0-74431
Rozmery (d × š × v)	31 × 9,6 × 9,6 cm
Hmotnosť výrobku	0,485 kg



## 300 MM SIKO KLIEŠTE S TLAČIDLOVOU POISTKOU

Vďaka svojim dlhým čelustiam poskytujú 300mm siko kliešte DEWALT® s tlačidlovou poistkou väčšiu úchopovú plochu a dlhý dosah. Ich široko sa otvárajúca čelusť pojme väčšie skrutky, matice alebo rúrky, čo z nich robí nevyhnutné náradie pre vašu skrinku na náradie, pracovný stôl alebo do opasku na náradie. Sú tiež vybavené rukoväťou, ktorá bráni priškripeniu a zvyšuje tak pohodlie.

Kód výrobku	DWHT0-74432
Rozmery (d × š × v)	35,6 × 10,5 × 10,5 cm
Hmotnosť výrobku	0,795 kg



## 200 MM DIAGONÁLNE ŠTIEPACIE KLIEŠTE

Diagonálne 200 mm štiepacie kliešte DEWALT® sú opatrené hlavou s nízkym profilom, ktorá z týchto klieští vytvára vynikajúcu voľbu na páčenie klincov a sponiek v obmedzených priestoroch. Tieto kliešte zostávajú ostré vďaka svojim indukčne kaleným čelustiam a majú nízke ostrie pre takmer rovný strih a dodávajú sa s funkčným ostrím 2 v 1.

Kód výrobku	DWHT0-74274
Rozmery (d × š × v)	28 × 10 × 10 cm
Hmotnosť výrobku	0,325 kg



## 190 MM KOMBINOVANÉ KLIEŠTE S PREDĹŽENÝMI ČELUSŤAMI

190 mm kombinované diagonálne kliešte DEWALT® sú vybavené indukčne kalenými strihacími čelustami, ktoré týmto klieštam poskytujú o 70 % väčší výkon pri strihaní v porovnaní so štandardnými štiepacími kliešťami. Rukoväti z dvoch materiálov umožňujú pevný úchop a poskytujú zvýšený komfort.

Kód výrobku	DWHT0-70275
Rozmery (d × š × v)	23,3 × 7,3 × 7,3 cm
Hmotnosť výrobku	0,27 kg



## 200 MM KOMBINOVANÉ KLIESTE

200 mm kombinované kliešte DEWALT® Linesman sú vybavené indukčne kalenými strihacími čelustami, ktoré týmto kliešťam poskytujú o 70 % väčší výkon pri strihaní v porovnaní so štandardnými štiepacími kliešťami. Rukoväti z dvoch materiálov umožňujú pevný úchop a poskytujú zvýšený komfort.

Kód výrobku DWHT0-70276

Rozmery (d × š × v) 23,3 × 7,3 × 7,3 cm

Hmotnosť výrobku 0,27 kg



## 250 MM KOMBINOVANÉ KLIESTE S PREDLŽENÝMI ČELUŠŤAMI

Kombinované kliešte s dlhými čelustami DEWALT® sú opatrené indukčne 250 mm kombinované kalenými strihacími čelustami, ktoré týmto kliešťam poskytujú o 70 % väčší výkon pri strihaní v porovnaní so štandardnými štiepacími kliešťami. Rukoväti z dvoch materiálov umožňujú pevný úchop a poskytujú zvýšený komfort.

Kód výrobku DWHT0-70277

Rozmery (d × š × v) 25,7 × 7,9 × 7,9 cm

Hmotnosť výrobku 0,31 kg



## 160 MM DIAGONÁLNE KLIESTE LH

160 mm diagonálne kliešte DEWALT® majú vylepšenú tvrdosť a tiež povrchovú úpravu z čierneho oxidu pre dlhšiu životnosť. Sú tiež opatrené rukoväťou v tvare S, ktorá prináša prémiový úchop pre maximálne pohodlie a ovládateľnosť.

Kód výrobku DWHT82796-0

Rozmery (d × š × v) 8,9 × 22,2 × 2 cm

Hmotnosť výrobku 0,21 kg



## 200 MM KLIESTE S DLHÝMI ČELUŠŤAMI LH

200 mm kliešte s dlhými čelustami DEWALT® majú vylepšenú tvrdosť a tiež povrchovú úpravu z čierneho oxidu pre dlhšiu životnosť. Sú tiež opatrené rukoväťou v tvare S, ktorá prináša prémiový úchop pre maximálne pohodlie a ovládateľnosť.

Kód výrobku DWHT82798-0

Rozmery (d × š × v) 26,5 × 8,9 × 2,5 cm

Hmotnosť výrobku 0,3 kg



## 160 MM KOMBINOVANÉ KLIESTE LH

160 mm kombinované kliešte DEWALT® majú vylepšenú tvrdosť a tiež povrchovú úpravu z čierneho oxidu pre dlhšiu životnosť. Sú tiež opatrené rukoväťou v tvare S, ktorá prináša prémiový úchop pre maximálne pohodlie a ovládateľnosť.

Kód výrobku DWHT82808-0

Rozmery (d × š × v) 22,5 × 8,8 × 2,5 cm

Hmotnosť výrobku 0,235 kg



## 200 MM KOMBINOVANÉ KLIESTE LH

200mm kombinované kliešte DEWALT® majú vylepšenú tvrdosť a tiež povrchovú úpravu z čierneho oxidu pre dlhšiu životnosť. Sú tiež opatrené rukoväťou v tvare S, ktorá prináša prémiový úchop pre maximálne pohodlie a ovládateľnosť.

Kód výrobku DWHT82809-0

Rozmery (d × š × v) 25 × 8,8 × 2,5 cm

Hmotnosť výrobku 0,345 kg



## SÚPRAVA 3 KUSOV KLIESTÍ LH 160 MM/200 MM

Táto súprava DEWALT® LH obsahuje 160 mm bočné štiepacie kliešte, 200 mm kombinované kliešte s dlhými čelustami. Sú vybavené vylepšenou tvrdosťou, čierne oxidovaným povrchom a prémiovými pohodlnými rukoväťami pre lepšiu ovládateľnosť a pohodlie pri používaní.

Kód výrobku DWHT82813-0

Hmotnosť výrobku 0,745 kg



## 160 MM BOČNÉ ŠTIEPACIE KLIESTE LH VDE

160 mm diagonálne kliešte DEWALT® sú certifikované VDE a majú vylepšenú tvrdosť a tiež povrchovú úpravu z čierneho oxidu pre dlhšiu životnosť. Sú tiež opatrené rukoväťou v tvare S, ktorá prináša prémiový úchop pre maximálne pohodlie a ovládateľnosť.

Kód výrobku DWHT82801-0

Rozmery (d × š × v) 8,8 × 22,2 × 3 cm

Hmotnosť výrobku 0,23 kg



## 200 MM KLIESTE LINEMANS VDE LH

200 mm kliešte Linemans DEWALT® sú certifikované VDE a majú vylepšenú tvrdosť a tiež povrchovú úpravu z čierneho oxidu pre dlhšiu životnosť. Sú tiež vybavené rukoväťou v tvare S, ktorá prináša prémiový úchop pre maximálne pohodlie a ovládateľnosť.

Kód výrobku DWHT82803-0

Rozmery (d × š × v) 8,8 × 26,7 × 3 cm

Hmotnosť výrobku 0,485 kg



## 200 MM KLIESTE S DLHÝMI ČELUŠŤAMI VDE LH

200 mm kliešte s dlhými čelustami DEWALT® sú certifikované VDE a majú vylepšenú tvrdosť a tiež povrchovú úpravu z čierneho oxidu pre dlhšiu životnosť. Sú tiež opatrené rukoväťou v tvare S, ktorá prináša prémiový úchop pre maximálne pohodlie a ovládateľnosť.

Kód výrobku DWHT82804-0

Rozmery (d × š × v) 8,8 × 25,6 × 3 cm

Hmotnosť výrobku 0,268 kg



## 160 MM KOMBINOVANÉ KLIESTE VDE LH

160 mm kombinované kliešte DEWALT® sú certifikované VDE a majú vylepšenú tvrdosť a tiež povrchovú úpravu z čierneho oxidu pre dlhšiu životnosť. Sú tiež opatrené rukoväťou v tvare S, ktorá prináša prémiový úchop pre maximálne pohodlie a ovládateľnosť.

Kód výrobku	DWHT82810-0
Rozmery (d × š × v)	22 × 8,8 × 3 cm
Hmotnosť výrobku	0,24 kg



## SÚPRAVA 3 KUSOV KLIESTÍ LH VDE

Táto súprava klieští DEWALT® VDE LH obsahuje diagonálne kliešte, kombinované kliešte a kliešte s dlhými čelustami. Všetky kliešte majú certifikáciu VDE, sú vybavené vylepšenou tvrdosťou, čierne oxidovaným povrchom a prémiovými pohodlnými rukoväťami pre lepšiu ovládateľnosť a pohodlie pri používaní.

Kód výrobku	DWHT82811-0
Hmotnosť výrobku	0,745 kg



## SÚPRAVA 3 KUSOV KLIESTÍ

Súprava zahŕňa 3 kusy kombinovaných klieští DEWALT® opatrených indukčne kalenými čelustami, ktoré zaručujú ich pevnosť a odolnosť. Používajú tiež krížový dizajn zubov na lepšie uchopenie a zaistovací mechanizmus na jednoduché skladovanie.

Kód výrobku	DWHT0-70485
Hmotnosť výrobku	0,95 kg



# NOŽNICE

**ZÚBKOVANÉ OSTRIE:** Drží materiál na mieste pre čistý strih

**PLYNULÝ TVAR:** Umožňuje hladké strihy

**DIZAJN VONKAJŠEJ ZÁPADKY:** Na jednoduché použitie

**KOVANÉ Z CHRÓM-VANÁDIOVEJ OCELE**

**PROTIŠMYKOVÉ ERGONOMICKÉ RUKOVÄTE S PÚTKOM:** Na lepšie uchopenie

**JEDNODUCHÉ POUŽITIE:** O 15 % menšia únava svalov než pri existujúcich nožniciach



## ZAOBLENÉ NOŽNICE AVIATION

Zaoblené nožnice DEWALT® Aviation boli navrhnuté so zmenšeným rozpätím rúkavätí, čo zaručuje menšie namáhanie svalov pri práci s tvrdými materiálmi. Plynulý tvar umožňuje hladké strihy. Nástroj je opatrený protišmykovou ergonomickou rúkavťou a vonkajšou západkou na jednoduché použitie.

Kód výrobku	DWHT14694-0
Rozmery (d × š × v)	30 × 7,5 × 2,5 cm
Hmotnosť výrobku	0,4 kg



## KRIMPOVACIE KLIESTE S 3 ČELUSŤAMI

Krimpovacie kliešte s 3 čeľusťami DEWALT® boli navrhnuté so zmenšeným rozpätím rúkavätí, čo zaručuje menšie namáhanie svalov pri práci s tvrdými materiálmi. Sú vhodné na pozinkovanú oceľ až do hrúbky 22 gauge. Toto nástroj je opatrený ergonomickou protišmykovou rúkavťou a vonkajšou západkou umožňujúcou jednoduché použitie.

Kód výrobku	DWHT14687-0
Rozmery (d × š × v)	32,5 × 7,5 × 3,2 cm
Hmotnosť výrobku	0,388 kg



## NOŽNICE ERGO AVIATION – ĽAVÉ

Ľavé nožnice DEWALT® Ergo Aviation boli navrhnuté so zmenšeným rozpätím rúkavätí, čo zaručuje menšie namáhanie svalov pri práci s tvrdými materiálmi. Vrubkovaná strihacia hrana nožnic bráni sklznutiu materiálu počas práce a nekĺzavé rúkaväte z dvoch materiálov zaisťujú pevné a pohodlné uchopenie.

Kód výrobku	DWHT14673-0
Rozmery (d × š × v)	30 × 7,4 × 2 cm
Hmotnosť výrobku	0,43 kg



## NOŽNICE ERGO AVIATION – PRAVÉ

Pravé nožnice DEWALT® Ergo Aviation boli navrhnuté so zmenšeným rozpätím rúkavätí, čo zaručuje menšie namáhanie svalov pri práci s tvrdými materiálmi. Vrubkovaná strihacia hrana nožnic bráni sklznutiu materiálu počas práce a nekĺzavé rúkaväte z dvoch materiálov zaisťujú pevné a pohodlné uchopenie.

Kód výrobku	DWHT14674-0
Rozmery (d × š × v)	30,1 × 7,3 × 2,5 cm
Hmotnosť výrobku	0,42 kg



## NOŽNICE ERGO AVIATION – ROVNÉ

Rovné nožnice DEWALT® Ergo Aviation boli navrhnuté so zmenšeným rozpätím rukovätí, čo zaručuje menšie namáhanie svalov pri práci s tvrdými materiálmi. Vrúbkovaná strihacia hrana nožníc bráni sklznutiu materiálu počas práce a nekĺzavé rukoväte z dvoch materiálov zaisťujú pevné a pohodlné uchopenie.

Kód výrobku	DWHT14675-0
Rozmery (d × š × v)	30 × 2 × 7,3 cm
Hmotnosť výrobku	0,421 kg



## SÚPRAVA 3 KUSOV NOŽNÍC ERGO AVIATION

Nožnice Ergo Aviation DEWALT® (ľavé, pravé a rovné) boli navrhnuté so zmenšeným rozpätím rukovätí, čo zaručuje menšie namáhanie svalov pri práci s tvrdými materiálmi. Vrúbkovaná strihacia hrana nožníc bráni sklznutiu materiálu počas práce a nekĺzavé rukoväte z dvoch materiálov zaisťujú pevné a pohodlné uchopenie.

Kód výrobku	DWHT14676-0
Rozmery (d × š × v)	32,7 × 28,9 × 3,4 cm
Hmotnosť výrobku	1,4 kg

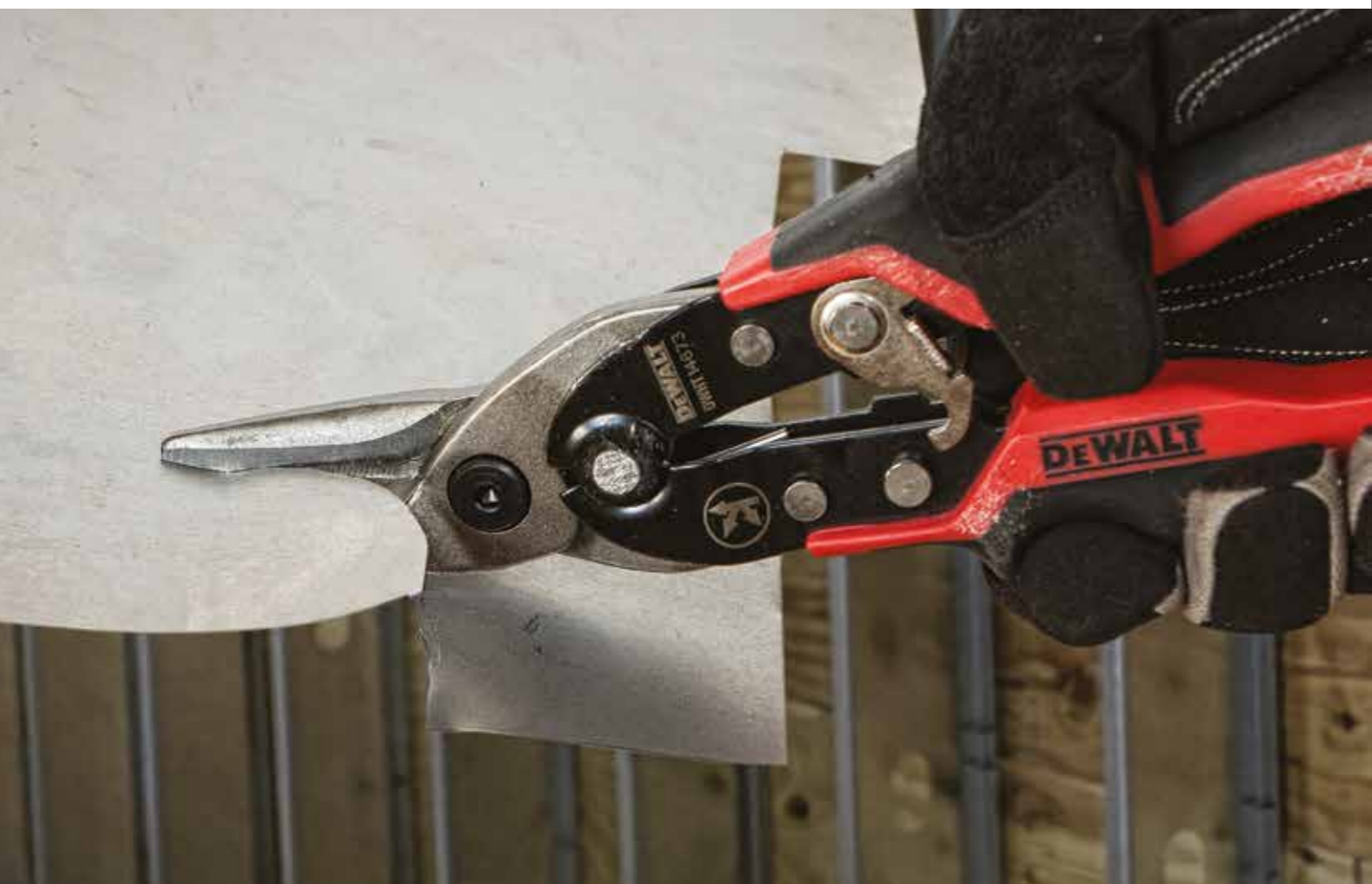

# KLADIVÁ A BÚRACIE NÁRADIE

UNIVERZÁLNY VYŤAHOVAČ KLINCOV:  
Odstraňuje dokončovacie klince,  
rámové klince aj sponky



JEDNODIELNA OCEĽOVÁ  
KONŠTRUKCIA A SILNÝ DRIEK  
Z KALENEJ OCELE: Zaručujú  
odolnosť na stavenisku

SYSTÉM PRIDRŽANIA KLINCA:  
Na rýchle zatĺkanie jednou  
rukou

OPTIMÁLNE  
ROZLOŽENIE  
HMOTNOSTI: Pre  
kontrolovaný švih

Výrobok na obrázku je DWHT51009-0.  
Podrobnosti nájdete na strane 22.

### 454 g HLADKÉ KLADIVO S OBLÚKOVÝM NOSOM

Vyvážená konštrukcia 16-uncového oceleového kladiva DEWALT® s oblúkovým nosom ponúka plynulý a kontrolovaný švih, zatiaľ čo adaptabilný bočný vyťahovač klinec pomôže rýchlo odstrániť rámové klinec, dokončovacie klinec aj sponky. Využite výhody protišmykovej rukoväti, ktorá bola navrhnutá tak, aby zlepšila úchop bez ohľadu na podmienky na pracovisku. Tieto kladivá obsahujú aj magnetický držiak klinca na zatĺkanie jednou rukou.

Kód výrobku	DWHT51002-0
Rozmery (d × š × v)	33,4 × 12 × 3,2 cm
Hmotnosť výrobku	0,79 kg



### 567 g KLADIVO S OBLÚKOVÝM NOSOM

DWHT51009-0 je všestranné 20-uncové kladivo s jednodielnou oceľovou konštrukciou pre zvýšenú odolnosť a pevnosť. Jeho vyvážená konštrukcia znižuje únavu používateľa a rukoväť absorbujúca vibrácie zaisťuje pohodlie pri dlhšom používaní. Precízne vyrobená úderová plocha zvyšuje presnosť, takže je ideálne pre profesionálne aj amatérske projekty domácich majstrov a zaisťuje spoľahlivý výkon.

Kód výrobku	DWHT51009-0
Rozmery (d × š × v)	35 × 13,1 × 3,5 cm
Hmotnosť výrobku	0,775 kg



### 397 g ZVÁRANÉ KLADIVO S ROVNÝM NOSOM

Zvárané kladivo DEWALT s rovným nosom sa vyznačuje celooceľovým vyhotovením, ktoré zaručuje odolnosť a dlhú životnosť. Jeho ľahká konštrukcia umožňuje rýchle švihy a znižuje únavu a poskytuje údernosť kladiva s hmotnosťou 794 g (28 oz). Je vybavené rukoväťou tlmiacou vibrácie pre pohodlie a magnetickým pridržiavaním klinec na jednoduché použitie jednou rukou.

Kód výrobku	DWHT51138-0
Rozmery (d × š × v)	43 × 15,2 × 3,3 cm
Hmotnosť výrobku	0,916 kg



### 454 g HLADKÉ KLADIVO S ROVNÝM NOSOM

Vyvážená konštrukcia 16-uncového oceleového kladiva DEWALT® s rovným nosom pomáha zaisťiť plynulý a stabilný švih, zatiaľ čo technológia Tri-Pull pomáha pri odstraňovaní sponiek, rámových aj dokončovacích klinec. Odolné kladivo, ktoré sa vyznačuje dlhou životnosťou a používa jednodielnu oceľovú konštrukciu pre dlhotrvajúci výkon. Integrovaný magnetický systém uchytenia klinca umožňuje zatĺkanie jednou rukou.

Kód výrobku	DWHT51003-0
Rozmery (d × š × v)	33,6 × 12,7 × 3,1 cm
Hmotnosť výrobku	0,719 kg



### 567 g HLADKÉ KLADIVO S ROVNÝM NOSOM

Vyvážená konštrukcia 20-uncového oceleového kladiva DEWALT® s rovným nosom pomáha zaisťiť plynulý a stabilný švih, zatiaľ čo technológia Tri-Pull pomáha pri odstraňovaní triesok, rámových aj dokončovacích klinec. Odolné kladivo, ktoré sa vyznačuje dlhou životnosťou a používa jednodielnu oceľovú konštrukciu pre dlhotrvajúci výkon. Integrovaný magnetický systém uchytenia klinca umožňuje zatĺkanie jednou rukou.

Kód výrobku	DWHT51004-0
Rozmery (d × š × v)	35,5 × 14 × 3,4 cm
Hmotnosť výrobku	0,77 kg



### 624 g BÚRACIE KLADIVO S ROVNÝM NOSOM

DWHT51008-0, kladivo s rovným nosom, sa vyznačuje jednodielnou oceľovou konštrukciou pre vynikajúcu odolnosť a pevnosť. Jeho optimálne rozloženie hmotnosti minimalizuje únavu používateľa, zatiaľ čo rukoväť znižujúca vibrácie zvyšuje pohodlie pri dlhšom používaní. Precízne opracovaná úderová plocha zaisťuje presné údery, vďaka čomu je ideálna pre profesionálov aj domácich majstrov.

Kód výrobku	DWHT51008-0
Rozmery (d × š × v)	42 × 14,8 × 3,5 cm
Hmotnosť výrobku	0,903 kg



### 624 g KLADIVO S ROVNÝM NOSOM A FRÉZOVANOU HLAVOU

Vyvážený dizajn 22-uncového oceleového kladiva DEWALT® s rovným nosom a frézovanou hlavou pomáha zaisťiť plynulý a stabilný švih, zatiaľ čo technológia Tri-Pull pomáha pri odstraňovaní sponiek, rámových aj dokončovacích klinec. Vysokoodolné kladivo sa vyznačuje jednodielnu oceľovou konštrukciou pre dlhotrvajúcu funkčnosť a frézovanou plochou, ktorá napomáha zasiahnutiu klinca pri údere.

Kód výrobku	DWHT51005-0
Rozmery (d × š × v)	40,1 × 14,4 × 3,2 cm
Hmotnosť výrobku	0,982 kg



### 624 g HLADKÉ KLADIVO S ROVNÝM NOSOM

Vyvážená konštrukcia 22-uncového oceleového kladiva DEWALT® s rovným nosom pomáha zaisťiť plynulý a stabilný švih, zatiaľ čo technológia Tri-Pull pomáha pri odstraňovaní triesok, rámových aj dokončovacích klinec. Odolné kladivo, ktoré sa vyznačuje dlhou životnosťou a používa jednodielnu oceľovú konštrukciu pre dlhotrvajúci výkon. Integrovaný magnetický systém uchytenia klinca umožňuje zatĺkanie jednou rukou.

Kód výrobku	DWHT51006-0
Rozmery (d × š × v)	40 × 14,4 × 3,6 cm
Hmotnosť výrobku	0,874 kg



### 340 g ZVÁRANÉ KLADIVO

12-uncové zvárané kladivo DEWALT® je vyrobené z ocele pre odolnosť a dlhú životnosť. Je vybavené magnetickým držiakom klinec, ktorý umožňuje jednoduché zatĺkanie klinca jednou rukou. Je tiež opatrené rukoväťou absorbujúcou vibrácie, čo zvyšuje komfort obsluhy. Toto kladivo sa môže používať nielen na zatĺkanie klinec, ale aj na ich vyťahovanie.

Kód výrobku	DWHT51135-0
Rozmery (d × š × v)	36,5 × 14,8 × 3,8 cm
Hmotnosť výrobku	0,796 kg



## 397 g HLADKÉ ZVÁRANÉ KLADIVO

14-uncové zvárané kladivo DEWALT® je vyrobené z ocele pre odolnosť a dlhú životnosť. Je vybavené magnetickým držiakom klincov, ktorý umožňuje jednoduché zatĺkanie klinca jednou rukou. Je tiež opatrené rukoväťou absorbujúcou vibrácie, čo zvyšuje komfort obsluhy. Toto kladivo sa môže používať nielen na zatĺkanie klincov, ale aj na ich vyťahovanie.

Kód výrobku	DWHT51145-0
Rozmery (d × š × v)	42,5 × 14,8 × 3,7 cm
Hmotnosť výrobku	0,86 kg



## 567 g MURÁRSKE KLADIVKO

20-uncové murárske kladivko DEWALT® je určené na vaše ďalšie murárske a demolačné práce. Veľmi široké ostrie sekáča skvelo zvláda sekacie tehál. Vďaka odolnej jednodielnej ocelevej konštrukcii je isté, že odolá náročným podmienkam na stavbách.

Kód výrobku	DWHT51389-0
Rozmery (d × š × v)	28 × 17,2 × 5,8 cm
Hmotnosť výrobku	0,85 kg



## 1,4 kg PRERÁŽACIE KLADIVO

1,4 kg prerážacie kladivo DEWALT® je určené na vaše nasledujúce demolačné práce. So svojim koncentrovaným úderovým čelom poskytuje toto kladivo používateľovi čistú a efektívnu silu pri demoláciách. Vďaka odolnej jednodielnej ocelevej konštrukcii ľahko odolá prevádzkovým podmienkam aj na najnáročnejších pracoviskách.

Kód výrobku	DWHT51388-0
Rozmery (d × š × v)	26,5 × 5 × 10,5 cm
Hmotnosť výrobku	1,675 kg



## 1,8 kg KOVÁČSKE KLADIVO SO SKLOLAMINÁTOVOU RUKOVÄŤOU

Toto 1,8 kg kováčske kladivo DEWALT® so sklolaminátovou rukoväťou je robustné a má kovanú ocelovú hlavu, ktorá je skvelá na prácu s kovom alebo tvarovanie. Odolná rukoväť je vyrobená z ľahkého sklolaminátu a je opatrená ochranou proti preťaženiu, ktorá spevňuje miesta, kde sa rukoväti najčastejšie lámu. Na rukoväti je použitá povrchová úprava s textúrou pre väčšie pohodlie a lepšiu kontrolu.

Kód výrobku	DWHT56157-1
Rozmery (d × š × v)	35,5 × 15,4 × 5,4 cm
Hmotnosť výrobku	2,09 kg



## 1,8 kg PERLÍK SO SKLOLAMINÁTOVOU RUKOVÄŤOU

Tento 1,8 kg perlík DEWALT® so sklolaminátovou rukoväťou je robustný a má kovanú ocelovú hlavu, ktorá sa skvelo hodí na zatĺkanie kolíkov a sekáčov. Odolná rukoväť je vyrobená z ľahkého sklolaminátu a je opatrená ochranou proti preťaženiu, ktorá spevňuje miesta, kde sa rukoväti najčastejšie lámu. Na rukoväti je použitá povrchová úprava s textúrou pre väčšie pohodlie a lepšiu kontrolu nad náradím.

Kód výrobku	DWHT56158-1
Rozmery (d × š × v)	35,5 × 14 × 5 cm
Hmotnosť výrobku	2,17 kg



## 1,1 kg PRERÁŽACÍ PERLÍK SO SKLOLAMINÁTOVOU RUKOVÄŤOU

Tento 1,1 kg prerážací perlík DEWALT® so sklolaminátovou rukoväťou je robustný a má kovanú ocelovú hlavu, ktorá sa skvelo hodí na zatĺkanie kolíkov a sekáčov. Odolná rukoväť je vyrobená z ľahkého sklolaminátu a je opatrená ochranou proti preťaženiu, ktorá spevňuje miesta, kde sa rukoväti najčastejšie lámu. Na rukoväti je použitá povrchová úprava s textúrou pre väčšie pohodlie a lepšiu kontrolu.

Kód výrobku	DWHT56152-1
Rozmery (d × š × v)	27 × 10 × 4,3 cm
Hmotnosť výrobku	1,59 kg



## 567 g KEMPINGOVÁ SEKERA

Táto 567g kempingová sekera DEWALT® má vrúbkované ostrie na jednoduché uvoľnenie z materiálu. Dodáva sa s plastovým puzdrom pre väčšiu bezpečnosť a ochranu ostria. Vďaka jednodielnej ocelevej konštrukcii dokáže táto sekera ľahko odolať aj najnáročnejším prostrediam.

Kód výrobku	DWHT51387-0
Rozmery (d × š × v)	36 × 2,5 × 13,7 cm
Hmotnosť výrobku	0,994 kg





# NOŽE

**3-NÁSOBNÉ UCHYTENIE ČEPELE:** Napodobňuje silu zámky pevnej čepele

**4-NÁSOBNÁ ŽIVOTNOSŤ POSUVNÍKA:** Prémiový liaty posuvník odolný voči nečistotám

**2-NÁSOBNÁ ODOLNOSŤ PROTI PÁDU:** Vystužený plášť pre maximálnu odolnosť pri páde



**ODOLNOSŤ NA STAVENISKU:** Plášť z liatiny

**ÚLOŽNÝ PRIESTOR:** Pre 10 čepeľí

**NAJEDNODUCHŠIE NASADENIE ČEPELE:** Inteligentné vloženie obmedzuje frustráciu pri nasadzovaní novej čepele

**ZDRSNENÁ PLOCHA ÚCHOPU:** Na kontrolované rezanie

Výrobok na obrázku je DWHT10999-0. Podrobnosti nájdete na strane 29.

## UNIVERZÁLNY NŮŽ PRE REMESELNÍKOV

Nůž DEWALT® pre remeselníkov s pevnou čepelou z nehrdzavejúcej ocele s dĺžkou 90 mm a bezpečným plastovým krytom. Pogumovaný povrch rukoväti ponúka zvýšené pohodlie a lepší úchop a otvor na upevnenie pútka posilňuje bezpečnosť.

Kód výrobku	DWHT1-10354
Rozmery (d × š × v)	24,6 × 5,4 × 45 cm
Hmotnosť výrobku	0,14 kg



\* min. obj. množstvo 10 ks, dostupné od marca 2026

## 18 MM ODLAMOVACÍ NŮŽ

18 mm odlamovací nůž DEWALT® 18 mm je opatrený automatickou poistkou posuvu umožňujúcou nastavenie čepele. Integrovaný odlamovací mechanizmus čepele zaisťuje, že vždy budete mať k dispozícii ostrú čepel. Funkcia automatického zavádzania automaticky vytiahne čepel zo zásobníka, ktorý pojme až 6 čepelí. Dodáva sa s 3 karbidovými čepeľami.

Kód výrobku	DWHT0-10249
Rozmery (d × š × v)	22,1 × 2,6 × 9,3 cm
Hmotnosť výrobku	0,169 kg



## ZATVÁRACÍ REMESELNÍCKY NŮŽ S VYSÚVACOU ČEPELOU

Zatvárací remeselnícký nůž s vysúvacou čepelou DEWALT® umožňuje automatické vysunutie čepele pomocou jednoduchého stlačenia tlačidla. Po stlačení poistky môžete tento nůž ľahko zavrieť jednou rukou. Úložný priestor na čepele je ďalším prvkom, vďaka ktorému je tento nůž dokonalým doplnkom vášho kufra na náradie.

Kód výrobku	DWHT10261-0
Rozmery (d × š × v)	18,4 × 8,9 × 2 cm
Hmotnosť výrobku	0,19 kg



## ZATVÁRACÍ NŮŽ S PEVNOU ČEPELOU 3.0

Zatvárací nůž DEWALT® Push and Flip je navrhnutý na pohodlné nosenie aj pri náročných prácach. Tento nůž sa otvára jednou rukou. Systém na rýchlu výmenu čepele zaisťuje čepel a bráni jej neúmyselnému uvoľneniu. Tento nůž je vybavený kovovou rukoväťou pre odolnosť a je vhodný pre rôzne úlohy.

Kód výrobku	DWHT10991-0
Rozmery (d × š × v)	20,5 × 8,9 × 2,3 cm
Hmotnosť výrobku	0,13 kg



## ZATVÁRACÍ NŮŽ S PEVNOU ČEPELOU A ÚLOŽNÝM PRIESTOROM 3.0

Zatvárací nůž DEWALT® je navrhnutý na pohodlné nosenie aj pri náročných prácach. Otvára sa jednou rukou. Systém na rýchlu výmenu čepele zaisťuje čepel a bráni jej neúmyselnému uvoľneniu. Je opatrený úložným priestorom pre ďalšiu 1 čepel.

Kód výrobku	DWHT10992-0
Rozmery (d × š × v)	20,4 × 8,8 × 2,8 cm
Hmotnosť výrobku	0,15 kg



## ZATVÁRACÍ VRECKOVÝ NŮŽ 3.0

Zatvárací vreckový nůž DEWALT® Push and Flip bol ergonomicky navrhnutý na pohodlné nosenie aj pri náročných prácach a vyznačuje sa jednoduchým otváraním. Jednoduchým pohybom zápästia rýchlo odkryjete čepel. Tento nůž je vybavený tenkou kovovou rukoväťou pre odolnosť a pohodlie a poskytuje vysoký výkon pri mnohých náročných úlohách.

Kód výrobku	DWHT10993-0
Rozmery (d × š × v)	22,6 × 8,7 × 1,5 cm
Hmotnosť výrobku	0,13 kg



## UNIVERZÁLNY NŮŽ S PEVNÝM TELOM 3.0

Nůž DEWALT® so zasúvacou čepelou, pevným telom a úložným priestorom bol ergonomicky navrhnutý na pohodlné nosenie pri náročných prácach a disponuje 2 posuvnými mechanizmami s hladkým zasúvaním čepele. Tento nůž je vybavený textúrovanou rukoväťou pre odolnosť a pohodlie a poskytuje vysoký výkon pri mnohých náročných úlohách. Umožňuje uloženie až 5 čepelí.

Kód výrobku	DWHT10998-0
Rozmery (d × š × v)	23,2 × 9,1 × 3,2 cm
Hmotnosť výrobku	0,24 kg



## UNIVERZÁLNY NŮŽ S PEVNÝM TELOM, TOUGH SERIES

Nůž DEWALT® so zasúvacou čepelou, pevným telom a úložným priestorom. Tento nůž bol ergonomicky navrhnutý na pohodlné nosenie pri náročných prácach a disponuje 2 posuvnými mechanizmami s hladkým zasúvaním čepele. Tento nůž je vybavený textúrovanou rukoväťou pre odolnosť a pohodlie a poskytuje vysoký výkon pri mnohých náročných úlohách. Umožňuje uloženie až 10 čepelí.

Kód výrobku	DWHT10999-0
Rozmery (d × š × v)	23,3 × 9,3 × 2 cm
Hmotnosť výrobku	0,285 kg



# ČEPELE

**SILNEJŠIA A PRUŽNEJŠIA ČEPEL:**  
Čepel prechádza špeciálnou tepelnou úpravou, aby bola pevnejšia a pružnejšia.

**UNIVERZÁLNE UPÍNANIE:**  
Tento profil je štandardný, a preto sa môže použiť vo väčšine úžitkových nožov po celom svete.



**INDUKČNE KALENÁ HRANA OSTRIA:**  
Zaručuje až o 75 % ostrejšiu reznú hranu, ktorá zostáva ostrá 2-krát dlhšie než pri štandardných čepeliach z uhlíkovej ocele.

**PLASTOVÝ ZASOBNÍK ČEPELÍ:**  
Uvoľňuje vždy jednu čepel.



Výrobok na obrázku je DWHT11004-2.  
Podrobnosti nájdete na strane 40.

## 75 KUSOV INDUKČNE KALENÝCH ČEPELÍ

Tieto indukčne kalené čepele DEWALT® sú tepelne zušľachtené pre vyššiu odolnosť. Geometria brúsenia čepele je navrhnutá tak, aby poskytovala najvyššiu ostrosť. Každé balenie obsahuje 75 čepeľí. Sú navrhnuté tak, aby sa mohli použiť s väčšinou štandardných remeselníckych nožov.

Kód výrobku DWHT11004-7

Rozmery (d × š × v) 19,1 × 9,5 × 3 cm

Hmotnosť výrobku 0,348 kg



## 10 KUSOV INDUKČNE KALENÝCH ČEPELÍ

Tieto indukčne kalené čepele DEWALT® sú tepelne zušľachtené pre vyššiu odolnosť. Geometria brúsenia čepele je navrhnutá tak, aby poskytovala najvyššiu ostrosť. Každé balenie obsahuje 10 čepeľí. Sú navrhnuté tak, aby sa mohli použiť s väčšinou štandardných remeselníckych nožov.

Kód výrobku DWHT11004-2

Rozmery (d × š × v) 15 × 1,8 × 4,9 cm

Hmotnosť výrobku 0,054 kg



## 3 KUSY 18 MM ODLAMOVCÍCH INDUKČNE KALENÝCH ČEPELÍ

Indukčne kalené univerzálne 18 mm odlamovacie čepele DEWALT® ponúkajú stále ostrú reznú hranu bez nutnosti výmeny čepele. Každé balenie obsahuje 3 čepele.

Kód výrobku DWHT11719-0

Rozmery (d × š × v) 17,9 × 4,8 × 0,5 cm

Hmotnosť výrobku 0,024 kg



## 3 KUSY 25MM ODLAMOVCÍCH INDUKČNE KALENÝCH ČEPELÍ

Indukčne kalené univerzálne 25mm odlamovacie čepele DEWALT® ponúkajú stále ostrú reznú hranu bez nutnosti výmeny čepele. Každé balenie obsahuje 3 čepele.

Kód výrobku DWHT11726-0

Rozmery (d × š × v) 21,8 × 7,6 × 0,5 cm

Hmotnosť výrobku 0,083 kg



## 5 KUSOV KARBIDOVÝCH ČEPELÍ

Karbidové čepele DEWALT® vydržia ostré 10-krát dlhšie než tradičné čepele. Oceľové teleso pomáha zabrániť zlomeniu čepele. Každé balenie obsahuje 5 čepeľí.

Kód výrobku DWHT0-11131

Rozmery (d × š × v) 15 × 5 × 0,5 cm

Hmotnosť výrobku 0,023 kg



## 50 KUSOV KARBIDOVÝCH ČEPELÍ

Karbidové čepele DEWALT® vydržia ostré 10-krát dlhšie než tradičné čepele. Oceľové teleso pomáha zabrániť zlomeniu čepele. Každé balenie obsahuje 50 čepeľí.

Kód výrobku DWHT8-11131

Rozmery (d × š × v) 19 × 3 × 9,5 cm

Hmotnosť výrobku 0,251 kg



# SPONKOVAČKY

NASTREĽUJE KLINCE BEZ HLAVY  
KALIBRU 18: 1 a 15 mm klince bez  
hlavy

TECHNOLÓGIA EASY SQUEEZE:  
Pomáha zmenšiť ovládaciu silu

TELO Z ĽAHKEJ HLINÍKOVEJ  
ZLIATINY ODLIEVANEJ POD  
TLAKOM: Zaručuje odolnosť.  
Guaranteed Tough



NA NASTREĽOVANIE RÔZNYCH  
SPONIEK: Silné, ľahké, káblové,  
úzke ploché sponky 6, 8, 10, 12,  
14 mm

ZÁSOBNÍK S OCHRANOU PROTI  
ZABLOKOVANIU: Bráni zablokovaniu  
a nastreleniu naprázdno

Výrobok na obrázku je DWHT0-TR510.  
Podrobnosti nájdete na strane 34.

## MULTI SPONKOVAČKA 5 V 1

Multifunkčná sponkovačka DEWALT® 5 v 1 sa ľahko stláča, je vybavená mechanizmom proti zaseknutiu, ktorý bráni nastreliu naprázdno, a je vyrobená z ľahkého a odolného hliníka. Umožňuje nastreľovanie rôznych druhov spôn: hrubých, ľahkých, káblových, úzkych plochých 6, 8, 10, 12, 14 mm.

Kód výrobku	DWHT0-TR510
Rozmery (d × š × v)	29,4 × 18 × 4,5 cm
Hmotnosť výrobku	0,7 kg



## SPONKOVAČKA NA NÁROČNÉ POUŽITIE

Sponkovačka a nastreľovacia pištoľ DEWALT® na náročné použitie sa ľahko stláča, je vybavená mechanizmom proti zaseknutiu, ktorý bráni nastreliu naprázdno, a je vyrobená z ľahkého a odolného hliníka.

Kód výrobku	DWHTTR350-0
Rozmery (d × š × v)	26,5 × 18,5 × 4,5 cm
Hmotnosť výrobku	0,75 kg



## SPONKOVAČKA S PÚZDROM Z UHLÍKOVÝCH VLÁKIEN

Táto sponkovačka DEWALT® je opatrená ľahkým kompozitným púzdom z uhlíkových vlákien, ktoré pomáha znižovať únavu svalov. Rýchle a jednoduché nabíjanie tlačidlom a indikátor nedostatku množstva sponiek zaisťujú, že je ideálna na opakujúce sa práce, ako je kladenie izolácie, strešných krytín alebo podkladov pre koberce.

Kód výrobku	DWHT80276-0
Rozmery (d × š × v)	24 × 4,2 × 20,7 cm
Hmotnosť výrobku	0,46 kg



## SPONKOVACIE KLADIVO Z UHLÍKOVÝCH VLÁKIEN

Sponkovacie kladivo DEWALT® z kompozitného materiálu s uhlíkovými vláknami sa vyznačuje ľahkou konštrukciou. Zníženie celkovej hmotnosti a obmedzenie vibrácií umožňuje pracovať dlhšie s menším namáhaním svalov.

Kód výrobku	DWHT75900-0
Rozmery (d × š × v)	37 × 4 × 12,8 cm
Hmotnosť výrobku	1,894 kg



# SVORKY

UPÍNACIA SILA 272 KG: Trvalá sila pri upnutí

900 MM PROFIL „I“: Zaručuje pevnosť a odolnosť

HĽBKA HRDLA 95 mm: Vhodná pre rôzne stavebné materiály

TELO Z VYSTUŽENÉHO NYLONU A TYČ ZO ZUŠLACHTENEJ OCELE: Zaručujú pevnosť a odolnosť

OBSLUHA JEDNOU RUKOU: Na rýchle a jednoduché použitie

ODOBERATEĽNÉ PODLOŽKY ČELUSTÍ: Pomáhajú obmedziť poškodenie materiálu

TLAČIDLO NA RÝCHLU ZMENU: Umožňuje jednoduchú premenu na rozpínač

Výrobok na obrázku je DWHT0-83140. Podrobnosti nájdete na strane 36.

## STREDNÁ SVORKA 150 MM

Stredná svorka so spúšťou DEWALT® 150 mm (12") je univerzálna a ľahko sa používa. Jej vystužené nylonové telo a tyč z tepelne zušľachtenej ocele sú pevné a odolné. Upínacia sila 63 kg, hĺbka hrdla 62 mm a odoberateľné podložky čelustí pomáhajú obmedzovať poškodenie.

Kód výrobku	DWHT0-83139
Rozmery (d × š × v)	30,7 × 2,1 × 17 cm
Hmotnosť výrobku	0,293 kg



## STREDNÁ SVORKA 300 MM

Stredná svorka so spúšťou DEWALT® 300 mm (12") je univerzálna a ľahko sa používa. Jej vystužené nylonové telo a tyč z tepelne zušľachtenej ocele sú pevné a odolné. Táto svorka s upínacou silou 63 kg a hĺbkou hrdla 62 mm, s odoberateľnými podložkami čelustí, ktoré pomáhajú obmedziť poškodenie obrobku, bola vyrobená tak, aby prekonala očakávania profesionálnych používateľov.

Kód výrobku	DWHT0-83140
Rozmery (d × š × v)	45,7 × 17 × 3 cm
Hmotnosť výrobku	0,353 kg



## 2 STREDNÉ SVORKY 300 MM

Balenie obsahuje 2 veľké 300 mm svorky so spúšťou DEWALT®, ktoré sa ľahko používajú. Ich vystužené nylonové telo a tyč z tepelne zušľachtenej ocele sú pevné a odolné. S upínacou silou 135 kg, hĺbkou hrdla 82 mm, tlačidlom na jednoduchú premenu na rozpínač a s odoberateľnými podložkami čelustí, ktoré pomáhajú obmedziť poškodenie obrobku.

Kód výrobku	DWHT0-83158
Rozmery (d × š × v)	58,4 × 22,4 × 3,7 cm
Hmotnosť výrobku	0,69 kg



## SVORKA 150 MM

Veľká svorka so spúšťou DEWALT® 150 mm (6") je univerzálna a ľahko sa používa. Jej vystužené nylonové telo a tyč z tepelne zušľachtenej ocele sú pevné a odolné. Táto svorka s upínacou silou 135 kg a hĺbkou hrdla 82 mm, s tlačidlom na jednoduchú premenu na rozpínač a s odoberateľnými podložkami čelustí, ktoré pomáhajú obmedziť poškodenie obrobku, bola vyrobená tak, aby prekonala očakávania profesionálnych používateľov.

Kód výrobku	DWHT0-83192
Rozmery (d × š × v)	34 × 23,2 × 3 cm
Hmotnosť výrobku	0,58 kg



## VELKÁ SVORKA 300 MM

Veľká svorka so spúšťou DEWALT® 300 mm (12") je univerzálna a ľahko sa používa. Jej vystužené nylonové telo a tyč z tepelne zušľachtenej ocele sú pevné a odolné. S upínacou silou 135 kg, hĺbkou hrdla 82 mm, tlačidlom na jednoduchú premenu na rozpínač a s odoberateľnými podložkami čelustí, ktoré pomáhajú obmedziť poškodenie obrobku.

Kód výrobku	DWHT0-83193
Rozmery (d × š × v)	49 × 23,5 × 4 cm
Hmotnosť výrobku	0,66 kg



## VELKÁ SVORKA 610 MM

Veľká svorka so spúšťou DEWALT® 610 mm (24") je univerzálna a ľahko sa používa. Jej vystužené nylonové telo a tyč z tepelne zušľachtenej ocele sú pevné a odolné. Táto svorka s upínacou silou 135 kg a hĺbkou hrdla 82 mm, s tlačidlom na jednoduchú premenu na rozpínač a s odoberateľnými podložkami čelustí, ktoré pomáhajú obmedziť poškodenie obrobku, bola vyrobená tak, aby prekonala očakávania profesionálnych používateľov.

Kód výrobku	DWHT0-83194
Rozmery (d × š × v)	79,5 × 4 × 23,3 cm
Hmotnosť výrobku	0,835 kg



## VELKÁ SVORKA 915 MM

Veľká svorka so spúšťou DEWALT® 915 mm (36") je univerzálna a ľahko sa používa. Jej vystužené nylonové telo a tyč z tepelne zušľachtenej ocele sú pevné a odolné. Táto svorka s upínacou silou 135 kg a hĺbkou hrdla 82 mm, s tlačidlom na jednoduchú premenu na rozpínač a s odoberateľnými podložkami čelustí, ktoré pomáhajú obmedziť poškodenie obrobku, bola vyrobená tak, aby prekonala očakávania profesionálnych používateľov.

Kód výrobku	DWHT0-83195
Rozmery (d × š × v)	109,7 × 23,1 × 4 cm
Hmotnosť výrobku	0,998 kg



## EXTRA VELKÉ SVORKY 300 MM

Extra veľká svorka so spúšťou DEWALT® 300 mm (12") je univerzálna a ľahko sa používa. Jej vystužené nylonové telo a tyč z tepelne zušľachtenej ocele sú pevné a odolné. Táto svorka s upínacou silou 272 kg, tlačidlom na jednoduchú premenu na rozpínač a s odoberateľnými podložkami čelustí, ktoré pomáhajú obmedziť poškodenie obrobku, bola vyrobená tak, aby prekonala očakávania profesionálnych používateľov.

Kód výrobku	DWHT0-83185
Rozmery (d × š × v)	53 × 25 × 4 cm
Hmotnosť výrobku	1,31 kg



## EXTRA VEĽKÁ SVORKA 600 MM

Extra veľká svorka so spúšťou DEWALT® 600 mm (24") je univerzálna a ľahko sa používa. Jej vystužené nylonové telo a tyč z tepelne zušľachtenej ocele sú pevné a odolné. Táto svorka s upínacou silou 272 kg, tlačidlom na jednoduchú premenu na rozpínač a s odoberateľnými podložkami čelustí, ktoré pomáhajú obmedziť poškodenie obrobku, bola vyrobená tak, aby prekonal očakávania profesionálnych používateľov.

Kód výrobku	DWHT0-83186
Rozmery (d × š × v)	84,1 × 3,9 × 25 cm
Hmotnosť výrobku	1,638 kg



## EXTRA VEĽKÁ SVORKA 900 MM

Extra veľká svorka so spúšťou DEWALT® 900 mm (35") je univerzálna a ľahko sa používa. Jej vystužené nylonové telo a tyč z tepelne zušľachtenej ocele sú pevné a odolné. S upínacou silou 270 kg, hĺbkou hrdla 95 mm, tlačidlom na jednoduchú premenu na rozpínač a s odoberateľnými podložkami čelustí, ktoré pomáhajú obmedziť poškodenie obrobku.

Kód výrobku	DWHT0-83187
Rozmery (d × š × v)	113,9 × 4,2 × 25,3 cm
Hmotnosť výrobku	1,9 kg



## NYLONOVÁ UPÍNACIA PÁSKA 4,5 M

Upínacia páska DEWALT® s dĺžkou 4,5 m ponúka upínaciu silu až do 454 kg. Dĺžka 4,5 m je vynikajúcou voľbou na upínanie objektov s nepravidelnými tvarmi. Jednoducho odstráňte rohové vodidlá, aby ste mohli túto pásku viesť okolo objektu, na ktorom pracujete.

Kód výrobku	DWHT83839-0
Rozmery (d × š × v)	38,8 × 3,5 × 18,9 cm
Hmotnosť výrobku	0,595 kg



## SVORKA NA KOVOOBRÁBANIE 300 MM

Tyčová svorka 300 mm (12") na kovoobrábanie DEWALT® je vyrobená tak, aby mohla použiť upínaciu silu až 500 kg. Hĺbka jej hrdla 14 cm je vynikajúcou voľbou na rôzne upínacie práce.

Kód výrobku	DWHT83850-1
Rozmery (d × š × v)	39,1 × 17,1 × 2,5 cm
Hmotnosť výrobku	1,353 kg

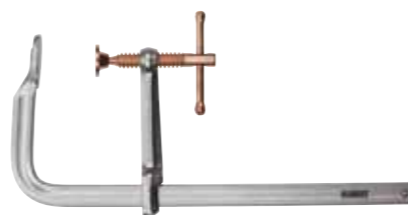

## ROHOVÁ SVORKA 90°

Rohová svorka DEWALT® 90° ponúka upínaciu silu až do 90 kg. Je nevyhnutnou pomôckou na práce okolo domu a je určená pre menšie projekty s upínaním rohov, ako je zostavovanie drevených rámov. Práce na domácich projektoch si môžete uľahčiť pripnutím tejto svorky priamo k pracovnému stolu.

Kód výrobku	DWHT83840-0
Rozmery (d × š × v)	20,8 × 20,8 × 2,9 cm
Hmotnosť výrobku	0,243 kg



## ROHOVÁ SVORKA SO STOLOVÝMI SVORKAMI

Rohová svorka DEWALT® 90° so stolovými svorkami je dostatočne pevná, aby umožnila zovretie silou až 113 kg. Je nevyhnutnou pomôckou na práce okolo domu a je určená pre menšie projekty s upínaním rohov, ako je výroba polic na knihy. Práce na domácich projektoch si môžete uľahčiť pripnutím tejto svorky priamo k pracovnému stolu.

Kód výrobku	DWHT83853-0
Rozmery (d × š × v)	38,2 × 20,3 × 7,5 cm
Hmotnosť výrobku	1,3 kg



# DLÁTA

## SÚPRAVA 4 KUSOV DLÁT DO DREVA

Súprava 4 kusov dlát do dreva DEWALT® je veľmi odolná vďaka čepeliam z temperovanej chróm-uhlíkovej ocele. Obsahuje dláta do dreva 8, 12, 18 a 25 mm. Rukoväť z dvoch materiálov poskytuje nielen pohodlie, ale tiež kontrolu.

Kód výrobku DWHT0-16063

Rozmery (d × š × v) 30,4 × 20,1 × 3,7 cm

Hmotnosť výrobku 0,835 kg



## SÚPRAVA 6 KUSOV DLÁT DO DREVA

Súprava 6 kusov dlát do dreva DEWALT® je veľmi odolná vďaka čepeliam z temperovanej chróm-uhlíkovej ocele. Obsahuje dláta do dreva 6, 13, 19, 25, 32 a 38 mm. Rukoväť z dvoch materiálov poskytuje nielen pohodlie, ale tiež kontrolu.

Kód výrobku DWHT16852-9

Rozmery (d × š × v) 35,5 × 29,7 × 4,5 cm

Hmotnosť výrobku 1,832 kg



## DLÁTO NA ÚDERY KLADIVA Z BOKU 25 MM

25 mm sekáč DEWALT® na údery kladiva z boku sa môže použiť na demolačné práce a škrabanie. Jeho ostrie z temperovanej uhlíkovej chrómovej ocele a kalená nárazová časť vytvárajú z tohto sekáča odolný nástroj, ktorý vydrží.

Kód výrobku DWHT0-16065

Rozmery (d × š × v) 31 × 3,5 × 9,5 cm

Hmotnosť výrobku 0,311 kg



## SÚPRAVA 3 KUSOV SEKÁČOV NA ÚDERY KLADIVA Z BOKU

Táto súprava 3 kusov sekáčov DEWALT® zahŕňa sekáče 18 mm, 25 mm a 32 mm na rôzne účely. Všetky tri sekáče majú ostrie, ktoré sa môže použiť ako škrabka a na demolácie. Majú ostrie z temperovanej chrómovej ocele pre väčšiu odolnosť a rukoväť z dvoch materiálov, ktorá ponúka pohodlie a kontrolu.

Kód výrobku DWHT0-16148

Rozmery (d × š × v) 30 × 20 × 4 cm

Hmotnosť výrobku 0,955 kg



# PÍLY

MECHANIZMUS NAPNUTIA PÍLOVÉHO LISTU BEZ POUŽITIA NÁRADIA: napnutie bez nutnosti použiť ďalší nástroj

INTEGROVANÝ PRIESTOR NA ULOŽENIE LISTOV

NÍZKY PROFIL: na rezanie v stiesnených priestoroch

PREDNÁ RUKOVÄŤ RÁMOVEJ PÍLY: stane sa pílou chvostovkou s pištoľovou rukoväťou

UHOL PÍLOVÉHO LISTU 45° alebo 90°: používa sa na štandardné aj zarovnávacie rezy

VELKÉ NAPNUTIE: bezpečne vydrží zaťaženie listu až 150 kg

PREDNÉ UCHYTENIE LISTU: pre dlhý dosah

Výrobok na obrázku je DWHT0-20547. Podrobnosti nájdete na strane 42.

## SÚPRAVA TROCH PÍLOVÝCH LISTOV PRE 300 MM PÍLU NA KOV

Súprava rôznych bimetalových pílových listov DEWALT® pre píly na kov sa vyznačuje veľkou odolnosťou, čo zabraňuje ich zničeniu a zaručuje dlhšiu prevádzkovú životnosť. Toto univerzálne balenie obsahuje 3 rôzne pílové listy s rozstupom zubov 18 TPI, 24 TPI a 32 TPI, s rovnakou dĺžkou 300 mm (12").

Kód výrobku DWHT0-20558

Rozmery (d × š × v) 35,5 × 5 × 1 cm

Hmotnosť výrobku 0,06 kg



## 300 MM PÍLA NA KOV 5 V 1

Multifunkčná píla na kov DEWALT® 5 v 1 má nízky profil, ktorý umožňuje používateľom vykonávať rezy v stiesnených priestoroch, zatiaľ čo veľké napnutie bezpečne vydrží zataženie pílového listu až 150 kg. Uhol sklonu pílového listu 45° alebo 90° zaručuje štandardné aj zarovnávací rezy. Obsahuje aj priestor na uloženie náhradných listov.

Kód výrobku DWHT0-20547

Rozmery (d × š × v) 43,5 × 19,1 × 3,5 cm

Hmotnosť výrobku 1,85 kg



## 160 MM SKLÁPACIA PÍLA A RAŠPĽA

Táto sklápacia píla chvostovka DEWALT® umožňuje pohodlné rezanie sadrokartónu aj zarovnávanie jedným náradím. Pílový list aj rašpľa sa sklápajú do rukoväti náradia, čo zaručí kompaktné uloženie. Používa 160 mm/4" list s trojitou brúsenými zubmi.

Kód výrobku DWHT0-20123

Rozmery (d × š × v) 3,5 × 12,5 × 32,9 cm

Hmotnosť výrobku 0,201 kg



# NÁRADIE NA DEMOLÁČIE

**EXTRA ŠIROKÝ KONIEC NA PÁČENIE:** Pre väčší pákový efekt a väčšiu plochu pri páčení

**TVAR PLOCHÉHO PÁČIDLA:** Ideálne na použitie pri odtrhávaní, oddebňovaní, páčení a odlupovaní

**POVRCHOVÁ ÚPRAVA PRÁŠKOVÝM LAKOVANÍM:** Pomáha odolať korózii

**ŠPICATÁ ZOŠIKMENÁ HLAVA:** Umožňuje prienik a vyťahovanie klincov

**VYŤAHOVAČE KLINCOV:** Zaručujú flexibilitu pri odstraňovaní klincov

**KOVANÁ PRUŽINOVÁ OCEĽ:** Zaručuje pevnosť a odolnosť

Výrobok na obrázku je DWHT55518-1. Podrobnosti nájdete na strane 44.

## PLOCHÉ PÁČIDLO 300 MM

Ploché páčidlo DEWALT® 300 mm (12") má širokú koncovú časť zaručujúcu vynikajúci pákový efekt. Toto páčidlo má viac vyťahovačov klinec a skosené koncové časti na efektívne vyťahovanie klinec. Ideálne na použitie pri odtrhávaní, oddebňovaní, páčení a odlupovaní.

Kód výrobku	DWHT55518-1
Rozmery (d × š × v)	32,8 × 6,4 × 7,6 cm
Hmotnosť výrobku	0,592 kg



## PLOCHÉ PÁČIDLO 530 MM

Ploché páčidlo DEWALT® 530 mm (21") má širokú koncovú časť zaručujúcu vynikajúci pákový efekt. Toto páčidlo má viac vyťahovačov klinec a skosené koncové časti na efektívne vyťahovanie klinec. Ideálne na použitie pri odtrhávaní, oddebňovaní, páčení a odlupovaní.

Kód výrobku	DWHT55528-1
Rozmery (d × š × v)	56,1 × 6,4 × 8,3 cm
Hmotnosť výrobku	1,016 kg



## VYŤAHOVAČ KLINCŮV 254 MM

Vyťahovač klinec DEWALT® 254 mm (10") vďaka veľmi širokému rázovému čelu pomáha zabrániť poškodeniu dreva odkrytím hlavy klinca. Ideálne na použitie pri odtrhávaní, oddebňovaní, páčení a odlupovaní.

Kód výrobku	DWHT0-55524
Rozmery (d × š × v)	29 × 7,5 × 3,5 cm
Hmotnosť výrobku	0,385 kg



## PÁČIDLO NA LIŠTY 254 MM

Páčidlo na lišty DEWALT® 250 mm (10") s extra širokou úderovou plochou spolu s extra širokou hlavou pomáhajú zabrániť poškodeniu steny pri páčení soklov alebo lišt. Ideálne na použitie pri odtrhávaní, oddebňovaní, páčení a odlupovaní.

Kód výrobku	DWHT0-55529
Rozmery (d × š × v)	30,5 × 7,2 × 2 cm
Hmotnosť výrobku	0,387 kg



## BÚRACIE PÁČIDLO 600 MM

Búracie páčidlo DEWALT® 600 mm (24") je ideálne na bežné demolačné práce. Toto páčidlo, ktoré je navrhnuté s ohľadom na komfort a pevnosť, má viac vyťahovačov klinec a skosené koncové časti na efektívne vyťahovanie klinec.

Kód výrobku	DWHT55129-1
Rozmery (d × š × v)	60,5 × 11 × 5 cm
Hmotnosť výrobku	1,99 kg



## BÚRACIE PÁČIDLO 1070 MM

Búracie páčidlo DEWALT® 1 070 mm (42") je ideálne na bežné demolačné práce. Toto páčidlo, ktoré je navrhnuté s ohľadom na komfort a pevnosť, má viac vyťahovačov klinec a skosené koncové časti na efektívne vyťahovanie klinec.

Kód výrobku	DWHT55132-1
Rozmery (d × š × v)	106,5 × 11 × 5 cm
Hmotnosť výrobku	3,3 kg



# ZVINOVACIE METRE

Odolnosť voči oderu  
a korózii

Ultra odolný plášť ochráni pásku  
pri páde z výšky až 30 m



Metrické aj palcové  
jednotky

Potlač z oboch strán pre väčšie  
pohodlie pri meraní nad hlavou

Oceľová páska  
potiahnutá mylarom  
a koncový háčik  
True Zero s 3 nitmi

Výrobok na obrázku je DWHT36928-0.  
Podrobnosti nájdete na strane 46.

## ZVINOVACÍ METER TOUGH SERIES™ 5 M

Zvinovací meter ToughSeries™ vydrží pád z výšky až 30 metrov a ponúka najlepší dosah vo svojej triede pri meraní bez pomoci druhého pracovníka. Vyznačuje sa obojstrannou tlačou, odnímateľným magnetom, patentovanou technológiou háčika, odolným povlakom pásky a ochranou Rip-Shield™; to všetko zaručuje jeho vynikajúcu odolnosť a pohodlnú prácu aj na náročných staveniskách.

Kód výrobku	DWHT36917-0
Rozmery (d × š × v)	19 × 11,5 × 6 cm
Dĺžka	5 m
Jednotky	Metrické



## ZVINOVACÍ METER TOUGH SERIES™ 8 M

Zvinovací meter ToughSeries™ vydrží pád z výšky až 30 metrov a ponúka najlepší dosah vo svojej triede pri meraní bez pomoci druhého pracovníka. Vyznačuje sa obojstrannou tlačou, odnímateľným magnetom, patentovanou technológiou háčika, odolným povlakom pásky a ochranou Rip-Shield™; to všetko zaručuje jeho vynikajúcu odolnosť a pohodlnú prácu aj na náročných staveniskách.

Kód výrobku	DWHT36928-0
Rozmery (d × š × v)	18 × 11,7 × 6,3 cm
Dĺžka	8 m
Jednotky	Metrické



## ZVINOVACÍ METER TOUGH SERIES™ 10 M

Zvinovací meter ToughSeries™ vydrží pád z výšky až 30 metrov a ponúka najlepší dosah vo svojej triede pri meraní bez pomoci druhého pracovníka. Vyznačuje sa obojstrannou tlačou, odnímateľným magnetom, patentovanou technológiou háčika, odolným povlakom pásky a ochranou Rip-Shield™; to všetko zaručuje jeho vynikajúcu odolnosť a pohodlnú prácu aj na náročných staveniskách.

Kód výrobku	DWHT36932-0
Rozmery (d × š × v)	18 × 11,9 × 6,2
Dĺžka	10 m
Jednotky	Metrické



## KOMPAKTNÝ ZVINOVACÍ METER 5 M

Kompaktný zvinovací meter DEWALT® je o 20 % kompaktnější na lepšie uchopenie a jeho páska je odolná voči opotrebeniu. Ponúka výnimočný dosah na použitie jednou osobou, integrovanú brzdu pre lepšiu kontrolu a ľahko čitateľnú stupnicu na oboch stranách na rýchle a všestranné meranie.

Kód výrobku	DWHT38114-0
Rozmery (d × š × v)	14,5 × 9 × 5,5 cm
Dĺžka	5 m
Jednotky	Metrické



## KOMPAKTNÝ ZVINOVACÍ METER 8 M

Kompaktný zvinovací meter DEWALT® je o 20 % kompaktnější na lepšie uchopenie a jeho páska je odolná voči opotrebeniu. Ponúka výnimočný dosah na použitie jednou osobou, integrovanú brzdu pre lepšiu kontrolu a ľahko čitateľnú stupnicu na oboch stranách na rýchle a všestranné meranie.

Kód výrobku	DWHT38128-0
Rozmery (d × š × v)	15 × 9 × 5,3 cm
Dĺžka	8 m
Jednotky	Metrické



## KOMPAKTNÝ ZVINOVACÍ METER 5 M

Kompaktný zvinovací meter DEWALT® je o 20 % kompaktnější na lepšie uchopenie a jeho páska je odolná voči opotrebeniu. Ponúka výnimočný dosah na použitie jednou osobou, integrovanú brzdu pre lepšiu kontrolu a ľahko čitateľnú stupnicu na oboch stranách na rýchle a všestranné meranie.

Kód výrobku	DWHT38113-5
Rozmery (d × š × v)	14,5 × 9 × 5,4 cm
Dĺžka	5 m
Jednotky	Metrické



## KOMPAKTNÝ ZVINOVACÍ METER 8 M

Kompaktný zvinovací meter DEWALT® je o 20 % kompaktnější na lepšie uchopenie a jeho páska je odolná voči opotrebeniu. Ponúka výnimočný dosah na použitie jednou osobou, integrovanú brzdu pre lepšiu kontrolu a ľahko čitateľnú stupnicu na oboch stranách na rýchle a všestranné meranie.

Kód výrobku	DWHT38127-5
Rozmery (d × š × v)	15 × 9 × 5,3 cm
Dĺžka	8 m
Jednotky	Metrické



## BALENIE DVOCH KOMPAKTNÝCH ZVINOVACÍCH METROV 8 M

Kompaktný zvinovací meter DEWALT® je o 20 % kompaktnější na lepšie uchopenie a jeho páska je odolná voči opotrebeniu. Ponúka výnimočný dosah na použitie jednou osobou, integrovanú brzdu pre lepšiu kontrolu a ľahko čitateľnú stupnicu na oboch stranách na rýchle a všestranné meranie.

Kód výrobku	DWHT38127-9
Rozmery (d × š × v)	16 × 9 × 5,3 (x2) cm
Dĺžka	8 m
Jednotky	Metrické



## VRECKOVÝ ZVINOVACÍ METER 3 M

Vreckový 3 metre dlhý zvinovací meter ponúka pohodlie v kompaktnej veľkosti. Jeho zadný magnet umožňuje jednoduché skladovanie na kovových debnách s náradím, zatiaľ čo 3 m páska je ideálna na meranie štandardných sadrokartónových a preglejkových dosiek. Preto ide o praktické náradie na rýchle a každodenné meranie v práci aj doma.

Kód výrobku	DWHT36098-1
Rozmery (d × š × v)	5,3 × 4,9 × 2,6 cm
Dĺžka	3 m
Jednotky	Metrické



# MERACIE PÁSMA

Prevodový pomer 5 : 1 a tlačidlo na uvoľnenie pásky

Kľučka z nehrdzavejúcej ocele a okienko na odstraňovanie nečistôt



12 mm ocelová páska s mylarovým povlakom, odolná proti korózii

Výrobok na obrázku je DWHT0-34093. Podrobnosti nájdete na strane 50.

## MERACIE PÁSMO S OCELOVOU PÁSKOU 30 M

Oceľové 30 m meracie pásmo DEWALT® je vybavené tlačidlom na uvoľnenie pásky a prevodovým pomerom 5 : 1 na rýchle a efektívne navíjanie pásky. Oceľová kľučka meracieho pásma je zárukou odolnosti aj na náročných pracoviskách. Uchytenie pomocou pružne uloženého karabíny je zárukou vynikajúcej prenosnosti.

Kód výrobku	DWHT0-34093
Rozmery (d × š × v)	20,5 × 18 × 5 cm
Dĺžka	30 m
Jednotky	Metrický



## MERACIE PÁSMO S PÁSKOU ZO SKLENÝCH VLÁKIEN 30 M

Toto pásmo obsahuje 30 metrov dlhú pásku zo sklenených vlákien a je opatrené dvakrát hrubším háčkovým spojím, ktorý chráni háčik a pásku v najslabšom bode. Toto pásmo je GUARANTEEDTOUGH®, a preto je ideálne pre záhradníkov, geodetov, znalcov a mnohé ďalšie profesie, ktoré potrebujú odolný nástroj na meranie. Pre väčšie pohodlie je páska potlačená z oboch strán a ponúka tak metrickú aj imperiálnu stupnicu.

Kód výrobku	DWHT34218-0
Rozmery (d × š × v)	25 × 19 × 5 cm
Dĺžka	30 m
Jednotky	Metrické, imperiálne



# VODOVÁHY

**ODOLNOSŤ:** Pevné blokové libely pre najlepšiu odolnosť a presnosť 0,5 mm/m. Prakticky nerozbitné libely sú nastavené vo výrobe a nevyžadujú žiadne ďalšie nastavenie

**VIDITELNOSŤ:** Zväčšená centrálna libela maximalizuje viditeľnosť

**LIBELA 360:** Otočná libela na špecifické merania uhlov



**TRVANLIVOSŤ:** Telo vodováhy z pretláčaného hliníka zaručuje vynikajúcu odolnosť, hranatý profil tela vodováhy bráni skrúteniu.

**NÁRAZUVZDORNÉ KONCOVKY:** Koncovky vyrobené z ABS plastu potiahnutého gumou TPR, ktorá poskytuje najlepšiu ochranu proti nárazom

Výrobok na obrázku je DWHT0-43003. Podrobnosti nájdete na strane 52.

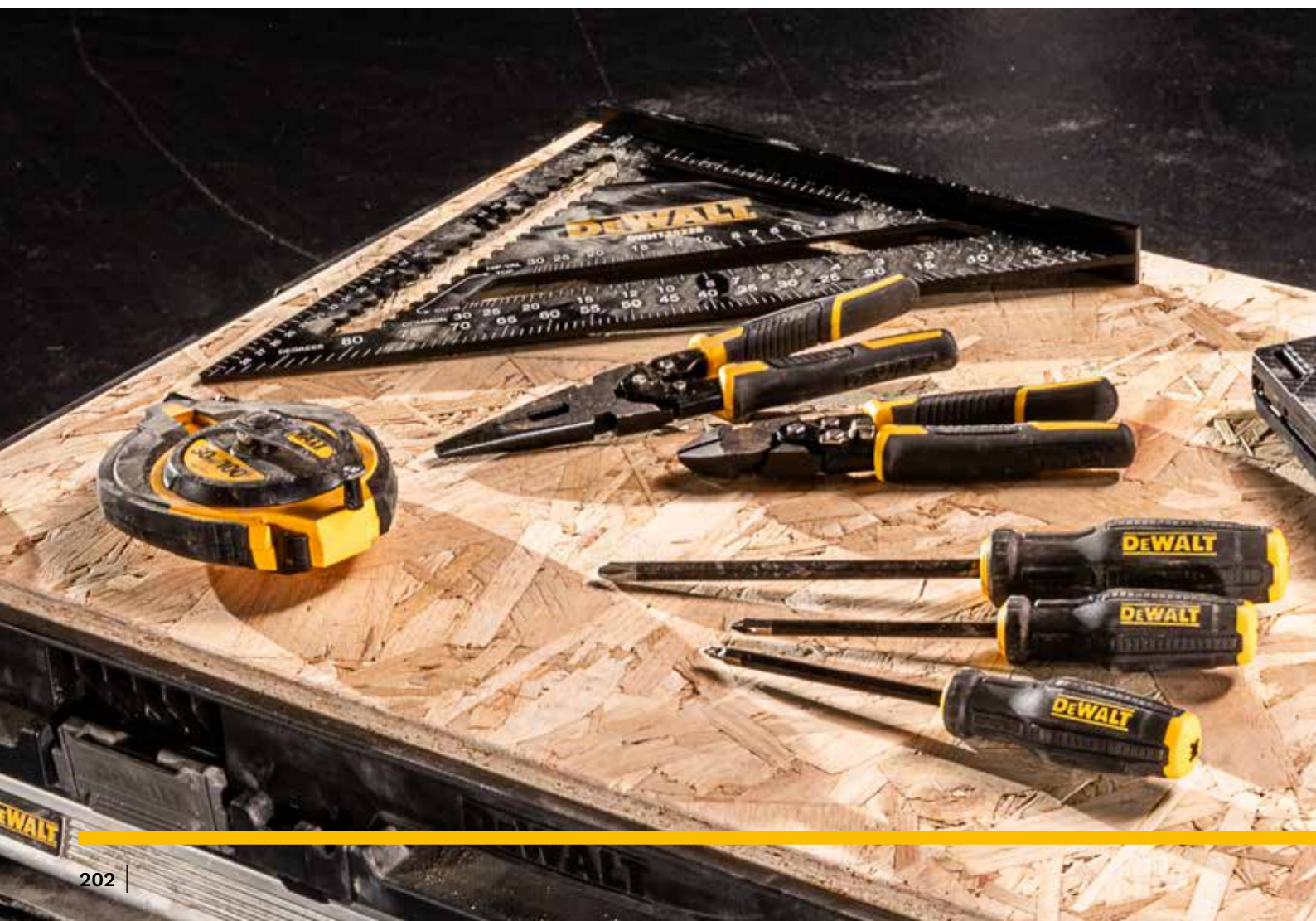

## ŠKATUĽOVÁ VODOVÁHA – 180 CM

Vodováha DEWALT® ponúka presnosť vďaka blokovým libelám a odolnosť vďaka veľkému prierezu, kovovému materiálu a gumovým koncovkám.

Kód výrobku DWHT0-43172

Rozmery (d × š × v) 185 × 8 × 5,1 cm

Dĺžka 1800 mm

Jednotky Metrické



## ŠKATUĽOVÁ VODOVÁHA – 120 CM

Vodováha DEWALT® ponúka presnosť vďaka blokovým libelám a odolnosť vďaka veľkému prierezu, kovovému materiálu a gumovým koncovkám.

Kód výrobku DWHT0-43248

Rozmery (d × š × v) 122 × 8 × 4 cm

Dĺžka (mm) 1200 mm

Jednotky Metrické



## ŠKATUĽOVÁ VODOVÁHA – 60 CM

Vodováha DEWALT® ponúka presnosť vďaka blokovým libelám a odolnosť vďaka veľkému prierezu, kovovému materiálu a gumovým koncovkám.

Kód výrobku DWHT0-43224

Rozmery (d × š × v) 65 × 7,5 × 3,7 cm

Dĺžka (mm) 600 mm

Jednotky Metrické



## VODOVÁHA TORPEDO – 250 MM

Vodováha DEWALT® Torpedo 250 mm má telo z pretláčaného hliníka, čo zaručuje jej pevnosť a odolnosť. Je tiež vybavená magnetmi vzácnych zemín a základňou s drážkou v tvare V na použitie na kovových a zaoblených povrchoch.

Kód výrobku DWHT0-43003

Rozmery (d × š × v) 23,5 × 5 × 2,5 cm

Dĺžka (mm) 250 mm

Jednotky Metrické



## VODOVÁHA BILLET TORPEDO 165 MM

Vodováha Billet 165 mm (6,5") DEWALT® je bezkonkurenčná na použitie na stiesnených a neprístupných miestach na stavenisku. Je vyrobená z pretláčaného hliníka, a preto ponúka vynikajúcu odolnosť. Ďalšie okienka s libelami na hornej a spodnej časti vodováhy umožňujú rýchle a presné odpočty v ľubovoľnom uhle. Drážka v tvare V v spodnej časti vodováhy a magnety uľahčujú stabilizáciu vodováhy pri práci s rúrkami a rúrami.

Kód výrobku DWHT42525-0

Rozmery (d × š × v) 22 × 1,9 × 6,9 cm

Dĺžka (mm) 165 mm

Jednotky Metrické



## KRIDOVÁ ŠNÚRA 6:1 S ČERVENOU KRIEDOU

Táto značkovácia šnúra 6:1 sa môže používať na najrôznejšie práce od rámovania a rozloženia stien až po práce na podlahách a skrinách. Jej cievka je vybavená planétovým prevodovým systémom, ktorý bráni zablokovaniu, čo zaručuje dlhodobú prevádzkovú životnosť. Rozsypaniu kriedy bráni extra veľké odklápacie viečko, ktoré zaručuje jednoduché plnenie. Pre väčšie pohodlie sa táto cievka dodáva s nádobkou červenej kriedy s objemom 120 ml.

Kód výrobku DWHT48335RC-0

Rozmery (d × š × v) 26 × 21 × 5,9 cm



## KRIDOVÁ ŠNÚRA 6:1

Táto značkovácia šnúra 6:1 sa môže používať na najrôznejšie práce od rámovania a rozloženia stien až po práce na podlahách a skrinách. Jej cievka je vybavená planétovým prevodovým systémom, ktorý bráni zablokovaniu, čo zaručuje dlhodobú prevádzkovú životnosť. Rozsypaniu kriedy bráni extra veľké odklápacie viečko, ktoré zaručuje jednoduché plnenie.

Kód výrobku DWHT48335-0

Rozmery (d × š × v) 27 × 21 × 5,9 cm



# UHOLNÍKY

Vyrazené stupnice v kontrastnom farebnom vyhotovení pre lepšiu čitateľnosť

Mimoriadne silné telo z pretláčaného hliníka znáša náročné podmienky; uholník je ideálny na použitie ako vodidlo píly



Veľká základňa prispieva k účinnejšiemu záberu do materiálov

Výrobok na obrázku je DWHT25227-0. Podrobnosti nájdete na strane 56.

## 18 CM UHOLNÍK DEWALT S METRICKOU STUPNICOU

7" uholník je ideálny na použitie ako vodidlo píly, má telo z extra silného hliníka na náročné použitie a je opatrený vyrazenými stupnicami v kontrastných farbách pre lepšiu čitateľnosť. Je tiež opatrený veľkou základňou, ktorá spoľahlivo prilieha k materiálom.

Kód výrobku	DWHT25227-0
Rozmery (d × š × v)	22 × 20 × 2,9 cm
Rozmer	18 cm
Jednotky	Metrické



## 30 CM UHOLNÍK DEWALT S METRICKOU STUPNICOU

12" uholník je ideálny na použitie ako vodidlo píly, má telo z extra silného hliníka na náročné použitie a je opatrený vyrazenými stupnicami v kontrastných farbách pre lepšiu čitateľnosť. Je tiež opatrený veľkou základňou, ktorá spoľahlivo prilieha k materiálom.

Kód výrobku	DWHT25228-0
Rozmery (d × š × v)	30,6 × 31 × 3 cm
Rozmer	30 cm
Jednotky	Metrické



# SÚPRAVY NÁRADIA PRE MECHANIKOV

## SÚPRAVA 37 KUSOV NÁRADIA PRE MECHANIKOV

37-dielna súprava metrických nástrčných hlavíc DEWALT® obsahuje rôzne nástrčné hlavice a príslušenstvo pre vaše pohodlie. Tieto nástrčné hlavice používajú technológiu DirectTorque™, ktorá bráni pretáčaniu upevňovacích prvkov a zaisťuje lepší kontakt s upevňovacím prvkom.

Kód výrobku	DWMT19238-1
Rozmery (d × š × v)	36 × 26 × 8,5 cm
Hmotnosť výrobku	1,728 kg

Súprava obsahuje:  
1/4" račňa so 72 zubmi a zúženou hlavou.  
13 × 1/4" 6-bodová nástrčná hlavica: metrická  
1/4" predĺžovací násadec 3"  
1/4" predĺžovací násadec 6"  
18 × 1/4" skrutkovací bit  
1/4" vratidlo  
1/4" kardan  
1/4" adaptér pre skrutkovací bit



## SÚPRAVA 50 KUSOV NANO NÁRADIA PRE MECHANIKOV

Táto 50-dielna 1/4" súprava DEWALT® obsahuje všestranný sortiment nástrčných hlavíc, rační a kľúčov vyrobených z odolnej chróm-vanádiovej ocele. Ich leštený povrch je zárukou odolnosti proti korózii a jednoduchkej údržby. Súprava sa dodáva v priehľadnom a praktickom kufříku na pohodlné skladovanie a prenášanie, a preto je ideálna na profesionálne aj domáce použitie.

Kód výrobku	DWMT81610-0
Rozmery (d × š × v)	36 × 24,8 × 5,5 cm
Hmotnosť výrobku	1,38 kg

Súprava obsahuje:  
1 × 1/4" račňa so 72 zubmi a zúženou hlavou  
1 × 1/4" skrutkovacia rukoväť  
1 × 1/4" predĺžovací násadec 3"  
1 × 1/4" predĺžovací násadec 6"  
12 × 1/4" 6-bodová nástrčná hlavica: metrická 4, 4,5, 5, 6, 7, 8, 9, 10, 11, 12, 13, 14.  
11 × 1/4" 6-bodová nástrčná hlavica: SAE 5/32, 3/16, 7/32, 1/4, 9/32, 5/16, 11/32, 3/8, 7/16, 1/2, 9/16.  
1 × 1/4" adaptér pre skrutkovací bit  
1 × 1/4" skrutkovací bit



## SÚPRAVA 84 KUSOV NÁRADIA PRE MECHANIKOV

84-dielna súprava náradia pre mechanikov DEWALT® obsahuje širokú škálu metrických a cívových nástrčných hlavíc a skrutkovacích násadcov na splnenie väčšiny pracovných úloh. Račne so 72 zubmi a tlačidlom na rýchle uvoľnenie uľahčujú a urýchľujú výmenu nástrčných hlavíc počas práce. Kompletne leštený povrch poskytuje ochranu pred koróziou a dodáva tomuto náradiu klasický vzhľad.

Kód výrobku	DWMT81531-1
Rozmery (d × š × v)	37,5 × 28 × 10,2 cm
Hmotnosť výrobku	4,7 kg

### Súprava obsahuje:

1/4" račňa so 72 zubmi a zúženou hlavou  
 3/8" račňa so 72 zubmi a zúženou hlavou  
 1/4" 6-bodové nástrčné hlavice: SAE 5/32, 3/16, 7/32, 1/4, 9/32, 5/16, 11/32, 3/8, 7/16, 1/2  
 1/4" 6-bodové nástrčné hlavice: metrické 4, 5, 6, 7, 8, 9, 10, 11, 12, 13  
 1/4" 6-bodové predĺžené nástrčné hlavice: SAE 1/4, 5/16, 11/32, 3/8, 7/16, 1/2  
 1/4" 6-bodové predĺžené nástrčné hlavice: metrické 8, 9, 10, 11, 12, 13  
 3/8" 6-bodové nástrčné hlavice: SAE 1/4, 5/16, 3/8, 7/16, 1/2, 9/16, 5/8, 11/16, 3/4, 13/16  
 3/8" 6-bodové nástrčné hlavice: metrické 10, 11, 12, 13, 14, 15, 16, 17, 18, 19, 21  
 3/8" 6-bodové predĺžené nástrčné hlavice: SAE 9/16, 5/8, 11/16, 3/4  
 3/8" 6-bodové predĺžené nástrčné hlavice: metrické 14, 15, 16, 17  
 1/4" predĺžovací násadec 3"  
 Adaptér 3/8" na 1/4"  
 3/8" predĺžovací násadec 3"  
 3/8" nástrčná hlavica pre zapaľovacie sviečky: SAE 5/8, 13/16  
 1/4" skrutkovacie bity



## SÚPRAVA 108 KUSOV NÁRADIA PRE MECHANIKOV

108-dielna súprava náradia DEWALT® pre mechanikov obsahuje dve račne so zúženou hlavou, rôzne nástrčné hlavice 1/4" a 3/8", predĺženia a adaptéry. Tieto nástrčné hlavice používajú technológiu DirectTorque™, ktorá bráni pretáčaniu upevňovacích prvkov a zaisťuje lepší kontakt s upevňovacím prvkom.

Kód výrobku	DWMT73801-1
Rozmery (d × š × v)	41 × 32 × 13 cm
Hmotnosť výrobku	5,331 kg

### Súprava obsahuje:

8 × 1/4" 6-bodová nástrčná hlavica: SAE 5/32, 3/16, 7/32, 1/4, 9/32, 5/16, 11/32, 3/8  
 8 × 1/4" 6-bodová nástrčná hlavica: metrická 4, 5, 6, 7, 8, 9, 10, 11  
 1 × 1/4" predĺžovací násadec 3"  
 1 × 1/4" račňa so 72 zubmi a zúženou hlavou  
 1/4" 6-bodové predĺžené nástrčné hlavice: SAE 11/32, 3/8, 7/16, 1/2  
 4 × 1/4" 6-bodová predĺžená nástrčná hlavica: metrická 10, 11, 12, 13  
 7 × 3/8" 6-bodová nástrčná hlavica: SAE 3/8, 7/16, 1/2, 9/16, 5/8, 11/16, 3/4  
 8 × 3/8" 12-bodová nástrčná hlavica: metrická 10, 11, 12, 13, 14, 15, 16, 17  
 4 × 3/8" 6-bodová predĺžená nástrčná hlavica: SAE 9/16, 5/8, 11/16, 3/4  
 4 × 3/8" 6-bodová predĺžená nástrčná hlavica: metrická 4, 15, 16, 17  
 3/8" račňa so 72 zubmi a zúženou hlavou.  
 14 × imbusový kľúč.  
 5 × bit na matice: 5/32", 3/16", 7/32", 1/4", 9/32"  
 22 × viacúčelový skrutkovač s vinylovým úchopom



## SÚPRAVA 89 KUSOV NÁRADIA PRE MECHANIKOV

S 89-dielnou súpravou náradia DEWALT® pre mechanikov, ktorá obsahuje metrické nástrčné hlavice a račne 1/2" a 1/4", si môžete byť istí, že vždy budete mať ten správny nástroj na danú prácu. Táto súprava obsahuje dve račne so zúženou hlavou, rôzne nástrčné hlavice, predĺženia a adaptéry a používa technológiu DirectTorque™.

Kód výrobku	DWMT73800-1
Rozmery (d × š × v)	39,9 × 29 × 6,3 cm
Hmotnosť výrobku	5,283 kg

### Súprava obsahuje:

1/4" račňa (zúžená hlava),  
 1/4" 6-bodové metrické nástrčné hlavice 5 mm, 6 mm, 7 mm, 8 mm, 9 mm, 10 mm, 11 mm, 12 mm, 13 mm  
 1/4" 6-bodové predĺžené metrické nástrčné hlavice 9 mm, 10 mm, 11 mm, 12 mm, 13 mm  
 1/4" predĺžovací násadec 6"  
 1/4" kardan  
 1/2" račňa (zúžená hlava),  
 1/2" 6-bodové metrické nástrčné hlavice 16 mm, 17 mm, 18 mm, 19 mm  
 1/2" 6-bodové predĺžené nástrčné hlavice, 16 mm, 17 mm, 18 mm, 19 mm  
 1/2" predĺžovací násadec 5"  
 1/2" kardan  
 Súprava bitov v puzdre  
 Rukoväť pre skrutkovacie bity  
 28 metrických/cívových imbusových kľúčov (14 +14)  
 Kombinované kľúče 10 mm, 11 mm, 13 mm, 14 mm, 15 mm  
 Šesťhranný bit



## SÚPRAVA 142 KUSOV NÁRADIA PRE MECHANIKOV

Súprava 142 kusov náradia DEWALT® pre mechanikov obsahuje dve račne so zúženou hlavou, rad metrických a cívových nástrčných hlavíc 1/4" a 3/8", násadce, kardany a adaptéry a dodáva sa v odolnom kufri s kovovými západkami na lepšie zabezpečenie. Nástrčné hlavice používajú technológiu DirectTorque™, ktorá bráni preklzávaniu upevňovacích prvkov.

Kód výrobku	DWMT73802-1
Rozmery (d × š × v)	49,7 × 36,8 × 12 cm
Hmotnosť výrobku	8,32 kg

### Súprava obsahuje:

1 × 1/4" račňa so 72 zubmi a zúženou hlavou  
 1 × 3/8" račňa so 72 zubmi a zúženou hlavou  
 9 × 1/4" 6-bodová nástrčná hlavica: SAE 3/16, 7/32, 1/4, 9/32, 5/16, 11/32, 3/8, 7/16, 1/2.  
 11 × 1/4" 6-bodová nástrčná hlavica: Metrické 5, 6, 7, 8, 9, 10, 11, 12, 13  
 5 × 1/4" 6-bodová predĺžená nástrčná hlavica: SAE 5/16, 11/32, 3/8, 7/16, 1/2  
 5 × 1/4" 6-bodová predĺžená nástrčná hlavica: Metrické 9, 10, 11, 12, 13  
 10 × 3/8" 6-bodová nástrčná hlavica: SAE 5/16, 3/8, 7/16, 1/2, 9/16, 5/8, 11/16, 3/4, 13/16, 7/8  
 10 × 3/8" 6-bodová nástrčná hlavica: Metrické 10, 11, 12, 13, 14, 15, 16, 17, 18, 19  
 5 × 3/8" 6-bodová predĺžená nástrčná hlavica: SAE 5/8, 11/16, 3/4, 13/16, 7/8  
 4 × 3/8" 6-bodová predĺžená nástrčná hlavica: Metrické 16, 17, 18, 19  
 5 × kombinovaný kľúč: SAE 3/8, 7/16, 1/2, 9/16, 5/8  
 5 × kombinovaný kľúč: metrická 10, 11, 12, 13, 14, 15  
 1 × adaptér 3/8" na 1/4"  
 1 × adaptér 1/4" na 3/8"  
 1 × 3/8" nástrčná hlavica pre zapaľovacie sviečky: SAE 5/8  
 1 × 1/4" predĺžovací násadec 6"  
 1 × 3/8" predĺžovací násadec 6"  
 1 × 1/4" kardan  
 1 × 3/8" kardan  
 15 × 1/4" skrutkovací bit  
 14 × imbusový kľúč: SAE  
 14 × imbusový kľúč: Metrický  
 22 × 1/4" skrutkovací bit pre elektrické náradie  
 1 × 1/4" skrutkovacia rukoväť



## SÚPRAVA 205 KUSOV NÁRADIA PRE MECHANIKOV

Táto 205-dielna súprava náradia pre mechanikov DEWALT® obsahuje račne a nástrčné hlavice, ktoré potrebujete na vykonávanie takmer všetkých mechanických prác. Táto súprava obsahuje náradie 1/4" aj 3/8" a je vyrobená tak, aby spĺňala požiadavky tvrdo pracujúcich remeselníkov vďaka celoplošnej povrchovej úprave, ktorá poskytuje odolnosť proti korózii.

Kód výrobku	DWMT81534-1
Rozmery (d × š × v)	52 × 39,6 × 13 cm
Hmotnosť výrobku	12,146 kg

### Súprava obsahuje:

1× 1/4" račňa so 72 zubmi a zúženou hlavou  
1× 3/8" račňa so 72 zubmi a zúženou hlavou  
1× 1/2" račňa so 72 zubmi a zúženou hlavou  
1/4" 6-bodové nástrčné hlavice: SAE 5/32, 3/16, 7/32, 1/4, 9/32, 5/16, 11/32, 3/8, 7/16, 1/2, 9/16  
1/4" 6-bodové nástrčné hlavice: metrické 4, 5, 6, 7, 8, 9, 10, 11, 12, 13, 14 mm  
1/4" 6-bodové predĺžené nástrčné hlavice: SAE 5/32, 3/16, 1/4, 9/32, 5/16, 11/32, 3/8, 7/16  
1/4" 6-bodové predĺžené nástrčné hlavice: metrické 4, 5, 6, 7, 8, 9, 10, 11, 12, 13, 14 mm  
3/8" 6-bodové nástrčné hlavice: SAE 1/4, 5/16, 3/8, 7/16, 1/2, 9/16, 5/8, 11/16, 3/4, 13/16, 7/8  
3/8" 6-bodové nástrčné hlavice: metrické 10, 11, 12, 13, 14, 15, 16, 17, 18, 19, 21 mm  
3/8" 6-bodové predĺžené nástrčné hlavice: SAE 1/4, 5/16, 3/8, 7/16, 1/2, 9/16, 5/8, 11/16, 3/4, 13/16, 7/8  
3/8" 12-bodové predĺžené nástrčné hlavice: metrické 10, 11, 12, 13, 14, 15, 16, 17, 18, 19, 21 mm  
1/2" 6-bodové nástrčné hlavice: SAE 1/2, 9/16, 5/8, 11/16, 3/4, 13/16, 7/8, 15/16  
1/2" 6-bodové nástrčné hlavice: metrické 12, 13, 14, 15, 16, 17, 18, 19, 21, 22 mm  
5× kombinovaný kľúč: 5/16", 3/8", 7/16", 1/2", 9/16"  
Kombinované kľúče: metrické 10, 12, 13, 14, 15 mm  
1/4" predĺžovací násadec 3"  
1/4" predĺžovací násadec 6"  
3/8" nástrčná hlavica pre zapaľovacie sviečky: SAE 5/8, 13/16  
Adaptér 3/8" na 1/4"  
1/2" predĺžovací násadec 5"  
Bity na matice: SAE 5/32, 3/16, 7/32, 1/4, 9/32, 5/16, 11/32, 3/8, 7/16, 1/2  
Bity na matice: metrické 4, 5, 6, 7, 8, 9, 10, 11 mm  
33 × 1/4" skrutkovací bit  
1/4" skrutkovacia rukoväť  
28 × imbusový kľúč



## SÚPRAVA 247 KUSOV NÁRADIA PRE MECHANIKOV

Táto 247-dielna súprava náradia DEWALT® pre mechanikov obsahuje račne a nástrčné hlavice (metrické aj cölové, 1/4" aj 3/8"), skrutkovacia rukoväť pre špeciálne bity a bity na matice, kombinované kľúče a imbusové kľúče na zvládnutie väčšiny prác pod kapotou aj inde. Toto náradie má kompletne leštený chrómovaný povrch, ktorý zaručuje odolnosť voči korózii.

Kód výrobku	DWMT81535-1
Rozmery (d × š × v)	56,3 × 43 × 12 cm
Hmotnosť výrobku	15,843 kg

### Súprava obsahuje:

(1) 1/4" 6-bodové nástrčné hlavice: (sae) – 5/32", 3/16", 7/32", 1/4", 9/32", 5/16", 11/32", 3/8", 7/16", 1/2", 9/16" (mm) – 4 mm, 5 mm, 6 mm, 7 mm, 8 mm, 9 mm, 10 mm, 11 mm, 12 mm, 13 mm, 14 mm  
(1) Bity na matice: (SAE) – 5/32", 3/16", 7/32", 1/4", 9/32", 5/16", 11/32", 3/8", 7/16" (mm) – 4 mm, 5 mm, 6 mm, 7 mm, 8 mm, 10 mm  
(1) Skrutkovacia rukoväť pre špeciálne bity/adaptér: 28 imbusových kľúčov, 44 špeciálnych bitov, 1 skrutkovacia rukoväť  
(1) Račne: nástrčné račňové hlavice 1/4", 3/8" a 1/2"  
(1) 1/4" 6-bodové predĺžené nástrčné hlavice: (sae) – 5/32", 3/16", 1/4", 9/32", 5/16", 11/32", 3/8", 7/16", 1/2" (mm) – 4 mm, 5 mm, 6 mm, 7 mm, 8 mm, 9 mm, 10 mm, 11 mm, 12 mm, 13 mm, 14 mm  
(1) 3/8" 6-bodové nástrčné hlavice: (sae) – 1/4", 5/16", 3/8", 7/16", 1/2", 9/16", 5/8", 11/16", 3/4", 13/16", 7/8" (mm) – 10 mm, 11 mm, 12 mm, 13 mm, 14 mm, 15 mm, 16 mm, 17 mm, 18 mm, 19 mm, 21 mm  
(1) 3/8" 6-bodové predĺžené nástrčné hlavice: (sae) – 1/4", 5/16", 3/8", 7/16", 1/2", 9/16", 5/8", 11/16", 3/4", 13/16", 7/8" (mm) – 10 mm, 11 mm, 12 mm, 13 mm, 14 mm, 15 mm, 16 mm, 17 mm, 18 mm, 19 mm, 21 mm  
(1) 3/8" skrutkovacie bity: inbus (sae) – 5/32", 3/16", 1/4", 5/16" inbus (mm) – 4 mm, 5 mm, 6 mm, 7 mm, 8 mm torx – # 10, 15, 20, 25, 27, 30, 40, 45  
(1) 1/2" 6-bodové nástrčné hlavice: (sae) – 7/16", 1/2", 9/16", 5/8", 11/16", 3/4", 13/16", 7/8", 15/16", 1" (mm) – 13 mm, 14 mm, 15 mm, 16 mm, 17 mm, 18 mm, 19 mm, 21 mm, 22 mm, 24 mm  
(1) 1/2" 6-bodové predĺžené nástrčné hlavice: (sae) – 11/16", 3/4", 13/16", 7/8", 15/16" (mm) – 17 mm, 18 mm, 19 mm, 21 mm, 22 mm  
(1) Kombinované kľúče: (SAE) – 11/32", 3/8", 7/16", 1/2", 9/16", 5/8" (mm) – 10 mm, 11 mm, 13 mm, 14 mm, 15 mm, 16 mm  
(1) Príslušenstvo: 1/4" predĺžovacie násadce 3" a 6", 1/4" adaptér samičí na 3/8" adaptér samičí, 3/8" predĺžovacie násadce 3" a 6"  
(1) 3/8" násadec 5/8", 3/4" nástrčná hlavica pre zapaľovacie sviečky 13/16", 3/8" adaptér samičí na 1/4" samičí, 1/2" predĺžovací násadec 5", 1/2" adaptér samičí na 3/8" samičí.



## SÚPRAVA 205 KUSOV NÁRADIA PRE MECHANIKOV

Táto 205-dielna súprava náradia DEWALT® je zostavená tak, aby spĺňala požiadavky profesionálov a má plne leštenú povrchovú úpravu odolnú proti korózii. Súprava obsahuje račne a kľúče, skrutkovaci rukoväť, špeciálne bity na matice, kombinované kľúče a inbusové kľúče: To všetko uložené v odolnom prepravnom puzdre.

Kód výrobku	DWMT81534
Rozmery (d × š × v)	51,5 × 40 × 10,5 cm
Hmotnosť výrobku	11,5 kg

### Súprava obsahuje:

1× 1/4" račňa so 72 zubmi a zúženou hlavou  
 1× 3/8" račňa so 72 zubmi a zúženou hlavou  
 1× 1/2" račňa so 72 zubmi a zúženou hlavou  
 1/4" 6-bodové nástrčné hlavice: SAE 5/32, 3/16, 7/32, 1/4, 9/32, 5/16, 11/32, 3/8, 7/16, 1/2, 9/16  
 1/4" 6-bodové nástrčné hlavice: metrické 4, 5, 6, 7, 8, 9, 10, 11, 12, 13, 14 mm  
 1/4" 6-bodové predĺžené nástrčné hlavice: SAE 5/32, 3/16, 1/4, 9/32, 5/16, 11/32, 3/8, 7/16, 1/4" 6-bodové predĺžené nástrčné hlavice: metrické 4, 5, 6, 7, 8, 9, 10, 11, 12, 13, 14 mm  
 3/8" 6-bodové nástrčné hlavice: SAE 1/4, 5/16, 3/8, 7/16, 1/2, 9/16, 5/8, 11/16, 3/4, 13/16, 7/8  
 3/8" 12-bodové nástrčné hlavice: metrické 10, 11, 12, 13, 14, 15, 16, 17, 18, 19, 21 mm  
 3/8" 6-bodové predĺžené nástrčné hlavice: SAE 1/4, 5/16, 3/8, 7/16, 1/2, 9/16, 5/8, 11/16, 3/4, 13/16, 7/8  
 3/8" 12-bodové predĺžené nástrčné hlavice: metrické 10, 11, 12, 13, 14, 15, 16, 17, 18, 19, 21 mm  
 1/2" 6-bodové nástrčné hlavice: SAE 1/2, 9/16, 5/8, 11/16, 3/4, 13/16, 7/8, 15/16  
 1/2" 6-bodové nástrčné hlavice: metrické 12, 13, 14, 15, 16, 17, 18, 19, 21, 22 mm  
 5× kombinovaný kľúč: 5/16", 3/8", 7/16", 1/2", 9/16"  
 Kombinované kľúče: metrické: 10, 12, 13, 14, 15 mm  
 1/4" predlžovací násadec 3"  
 1/4" predlžovací násadec 6"  
 3/8" nástrčná hlavica pre zapaľovacie sviečky: SAE 5/8, 13/16  
 Adaptér 3/8" na 1/4"  
 1/2" predlžovací násadec 5"  
 Bity na matice: SAE 5/32, 3/16, 7/32, 1/4, 9/32, 5/16, 11/32, 3/8, 7/16, 1/2  
 Bity na matice: metrické 4, 5, 6, 7, 8, 9, 10, 11 mm  
 33 × 1/4" skrutkovací bit  
 1/4" skrutkovacia rukoväť  
 28 × inbusový kľúč



## SÚPRAVA 341 KUSOV NÁRADIA PRE MECHANIKOV

Táto 341-dielna súprava náradia DEWALT® predstavuje robustnú kolekciu nástrčných hlavíc, račni a kľúčov vyrobených z odolnej chróm-vanádiovéj ocele. Leštený povrch náradia odoláva korózii a zaisťuje mu tak dlhú životnosť. Súprava sa dodáva v prehľadnom a praktickom kufříku na pohodlné skladovanie a prenášanie, a preto je ideálna pre profesionálov aj domácich majstrov.

Kód výrobku	DWMT45341-1
Rozmery (d × š × v)	60 × 33 × 23,5 cm
Hmotnosť výrobku	19,81 kg

### Súprava obsahuje:

Račne so zúženou hlavou: 1/4", 3/8" a 1/2"  
 1/4" 6-bodové nástrčné hlavice: (SAE) – 5/32", 3/16", 7/32", 1/4", 9/32", 5/16", 11/32", 3/8", 7/16", 1/2", 9/16", (mm) – 4 mm, 5 mm, 6 mm, 7 mm, 8 mm, 9 mm, 10 mm, 11 mm, 12 mm, 13 mm, 14 mm  
 1/4" 6-bodové predĺžené nástrčné hlavice: (SAE) – 5/32", 3/16", 1/4", 9/32", 5/16", 11/32", 3/8", 7/16", 1/2", 9/16", (mm) – 4 mm, 5 mm, 6 mm, 7 mm, 8 mm, 9 mm, 10 mm, 11 mm, 12 mm, 13 mm, 14 mm  
 1/4" 12-bodové nástrčné hlavice: (SAE) – 5/32", 3/16", 7/32", 1/4", 9/32", 5/16", 11/32", 3/8", 7/16", 1/2", 9/16", (mm) – 4 mm, 5 mm, 6 mm, 7 mm, 8 mm, 9 mm, 10 mm, 11 mm, 12 mm, 13 mm, 14 mm  
 3/8" 6-bodové nástrčné hlavice: (SAE) – 1/4", 5/16", 3/8", 7/16", 1/2", 9/16", 5/8", 11/16", 3/4", 13/16", 7/8", (mm) – 10 mm, 11 mm, 12 mm, 13 mm, 14 mm, 15 mm, 16 mm, 17 mm, 18 mm, 19 mm, 21 mm  
 3/8" 6-bodové predĺžené nástrčné hlavice: (SAE) – 1/4", 5/16", 3/8", 7/16", 1/2", 9/16", 5/8", 11/16", 3/4", 13/16", 7/8", (mm) – 10 mm, 11 mm, 12 mm, 13 mm, 14 mm, 15 mm, 16 mm, 17 mm, 18 mm, 19 mm, 21 mm  
 3/8" 12-bodové nástrčné hlavice: (SAE) – 1/4", 5/16", 3/8", 7/16", 1/2", 9/16", 5/8", 11/16", 3/4", 13/16", 7/8", (mm) – 10 mm, 11 mm, 12 mm, 13 mm, 14 mm, 15 mm, 16 mm, 17 mm, 18 mm, 19 mm, 21 mm  
 1/2" 6-bodové nástrčné hlavice: (SAE) – 1/2", 9/16", 5/8", 11/16", 3/4", 13/16", 7/8", 15/16", 1", (mm) – 14 mm, 15 mm, 16 mm, 17 mm, 18 mm, 19 mm, 21 mm, 22 mm, 24 mm  
 1/2" 6-bodové predĺžené nástrčné hlavice: (SAE) – 1/2", 9/16", 5/8", 11/16", 3/4", 13/16", 7/8", 15/16", 1", (mm) – 14 mm, 15 mm, 16 mm, 17 mm, 18 mm, 19 mm, 21 mm, 22 mm, 24 mm  
 1/2" 12-bodové nástrčné hlavice: (SAE) – 1/2", 9/16", 5/8", 11/16", 3/4", 13/16", 7/8", 15/16", 1", (mm) – 14 mm, 15 mm, 16 mm, 17 mm, 18 mm, 19 mm, 21 mm, 22 mm, 24 mm  
 Kombinované kľúče: (SAE) – 1/4", 9/32", 5/16", 3/8", 7/16", 1/2", 9/16", 5/8", (mm) – 6 mm, 7 mm, 8 mm, 10 mm, 12 mm, 13 mm, 14 mm, 15 mm  
 Nadstavce: 1/4" predlžovacie násadce 3" a 6", 3/8" predlžovacie násadce 3" a 6", 1/2" predlžovací násadec 5"  
 Nástrčné hlavice pre zapaľovacie sviečky: 3/8", 5/8" a 13/16"  
 Univerzálne kľby: 1/4", 3/8", 1/2"  
 28 inbusových kľúčov, 99 špeciálnych bitov, 1 skrutkovacia rukoväť, 1 adaptér pre skrutkovacie bity



## SÚPRAVA 22 KUSOV NÁRADIA PRE MECHANIKOV

22-dielna súprava metrických nástrčných hlavíc DEWALT® obsahuje rôzne nástrčné hlavice a príslušenstvo pre vaše pohodlie. Tieto nástrčné hlavice používajú technológiu DirectTorque™, ktorá bráni pretáčaniu upevňovacích prvkov a zaisťuje lepší kontakt s upevňovacím prvkom.

Kód výrobku	DWMT19241-1
Rozmery (d × š × v)	35,5 × 26,5 × 8,5 cm
Hmotnosť výrobku	4,511 kg

### Súprava obsahuje:

17× 1/2" 6-bodová nástrčná hlavica: Metrické 8, 10, 11, 12, 13, 14, 15, 16, 17, 18, 19, 21, 22, 24, 27, 30, 32  
 1× 1/2" račňa so 72 zubmi a zúženou hlavou  
 2× 1/2" predĺženie: 5" a 10"  
 1× 1/2" vratidlo  
 1× 1/2" kardan



## SÚPRAVA 7 KUSOV 1/2" PREDĹŽENÝCH RÁZOVÝCH NÁSTRČNÝCH HLAVÍC TOUGHBOX

Táto 7-dielna súprava 1/2" rázových predĺžených nástrčných hlavíc DEWALT® ponúka rôzne rázové nástrčné hlavice pre akékoľvek potreby používateľa. Táto súprava sa dodáva v uzamykateľnom stohovateľnom kufrí na jednoduché skladovanie. Tieto nástrčné hlavice používajú technológiu DirectTorque™, ktorá pomáha predchádzať pretáčaniu upevňovacích prvkov a zaisťuje lepší kontakt s upevňovacím prvkom.

Kód výrobku DWMT74737-0

Rozmery (d × š × v) 34 × 20 × 6,7 cm

Hmotnosť výrobku 2,5 kg

Súprava obsahuje:

7 × 1/2" 6-bodová rázová predĺžená nástrčná hlavica: metrická 17, 18, 19, 20, 21, 22, 24



## SÚPRAVA 1/2" PREDĹŽENÝCH RÁZOVÝCH NÁSTRČNÝCH HLAVÍC

So 7-dielnou súpravou rázových nástrčných hlavíc DEWALT® si môžete byť istí, že budete mať ten správny nástroj na danú prácu. Táto súprava obsahuje rôzne 1/2" nástrčné hlavice. Tieto odolné hlavice používajú technológiu DirectTorque™, ktorá bráni pretáčaniu upevňovacích prvkov a zaisťuje lepší kontakt s upevňovacím prvkom.

Kód výrobku DWMT86090-0

Rozmery (d × š × v) 41,1 × 15 × 4,6 cm

Hmotnosť výrobku 2,097 kg

Súprava obsahuje:

1/2" 6-bodové predĺžené rázové nástrčné hlavice: metrické 17, 18, 19, 20, 21, 22, 24

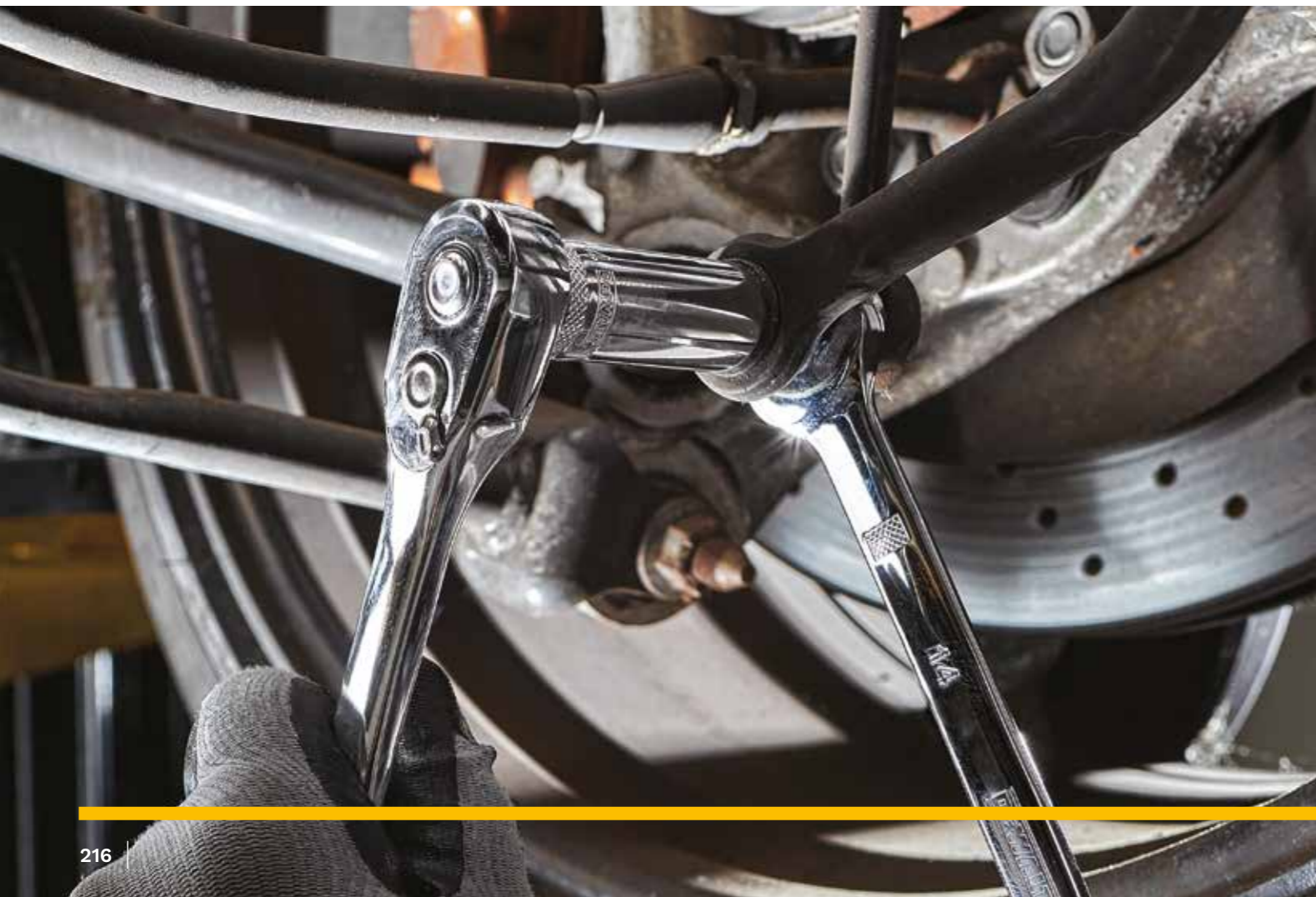

### **Sídlo firmy**

**Stanley Black and Decker Slovakia s.r.o.**

Vysoká 2/B  
811 06 Bratislava  
telefón: 02 444 41 191

### **Servis**

**Band Servis s.r.o.**

Paulínská 22  
917 01 Trnava  
telefón: 033 551 10 63  
fax: 033 551 26 24  
E-mail: p.talajka@bandservis.sk

### **Registrácia náradia na 3-ročnú záruku DeWALT**

[www.dewalt.sk/my-dewalt](http://www.dewalt.sk/my-dewalt)

### **Technické informácie, náhradné diely, rozkresy**

[www.2helpu.com](http://www.2helpu.com)

### **Technická podpora pre koncových zákazníkov**

Telefón: 0233 059 228  
Pondelok - piatok:  
08:00 - 18:00



# **DEWALT®**

## **ZÁRUKA VÝKONU®**

Informácie o našej produktovej ponuke na iných trhoch nájdete na [www.DEWALT.eu](http://www.DEWALT.eu) alebo kontaktovaním nášho obchodného oddelenia. Vynaložili sme maximálne úsilie, aby informácie uvedené v tejto brožúre boli presné. Spoločnosť Stanley Black & Decker Slovakia s.r.o. a jej dcérske spoločnosti nenesú zodpovednosť za chyby v tejto publikácii. Informácie, návrhy, opisy produktov, ich použitie a spôsoby inštalácie uvedené v tejto brožúre slúžia iba na informatívne účely. Obrázky produktov sú iba ilustračné a môžu sa líšiť od skutočného vzhľadu ponúkaných produktov. Spoločnosť Stanley Black & Decker Slovakia s.r.o. a jej dcérske spoločnosti nenesú v tomto ohľade žiadnu zodpovednosť.

Copyright ©2025 DEWALT. Nasledujúce prvky sú príklady ochranných známk na jednom alebo viac typoch elektrického náradia a príslušenstva DEWALT: žltá a čierna farebná schéma, mriežka nasávania vzduchu v tvare „D“, usporiadanie ihlanov na rukoväti, konfigurácia kufra a usporiadanie výstupkov v tvare kosoštvorca na povrchu náradia.  
Vydanie: 15. 10. 2025

Stanley Black & Decker Slovakia s.r.o., Vysoká 2/B, 811 06 Bratislava, tel.: 02 444 41 191